

Wetenschappelijke calculator

fx-82NL+

Gebruiksaanwijzing

Wereldwijde Leerwebsite van CASIO

<https://edu.casio.com>

Handleidingen zijn beschikbaar in meerdere talen op

<https://world.casio.com/manual/calc/>

Inhoudsopgave

Voordat u de calculator gebruikt	4
Lees dit eerst	4
Over deze handleiding	4
Toetsbewerkingen	4
Menubewerkingen	5
Toets OK en toets EXE	6
Voorbeelden	6
De calculator initialiseren	7
Calculatorscherm “Aan de slag”	7
Vorzorgsmaatregelen	7
Veiligheidsvoorschriften	7
Vorzorgsmaatregelen	10
Aan de slag	10
De voorklep plaatsen en verwijderen	10
In- en uitschakelen	12
Scherm START	13
Bijstellen van het contrast op de display	13
Toetsmarkeringen	13
Indicatoren	14
Menu's gebruiken	14
Calculator-apps en menu's	19
Calculator-apps	19
Een calculator-app selecteren	19
Lijst met geïnstalleerde calculator-apps	19
Het menu INSTELLING gebruiken	20
Calculatorinstellingen wijzigen	20
Items en beschikbare instelopties	21
Het GIDS-menu en de GIDS-lijst gebruiken	26
GIDS-menu	26
GIDS-lijst	27
Voorbeeldbewerkingen	27
Het menu OPTIES gebruiken	28
Invoeren van expressies en waarden	29
Basisinvoerregels	29
Een expressie invoeren met een formaat natuurlijk handboek (alleen	
Breuk in/uit of Breuk in/Dec uit)	30
Bewerkingen ongedaan maken	31
Waarden en expressies als argumenten gebruiken	31
Modus invoer overschrijven (alleen Regel in/uit of Regel in/Dec uit)	32
Basisberekeningen	33
Rekenkundige berekeningen	33

Breukberekeningen	33
Machten, machtswortels en omgekeerd evenredige getallen	35
Pi, Natuurlijke logaritmebasis e	38
Pi	38
Natuurlijke logaritmebasis e	38
Berekeningsgeschiedenis en herhalen	39
Berekeningsgeschiedenis	39
Herhalen	39
Geheugenfuncties gebruiken	40
Antwoordgeheugen (Ans)	40
Variabelen (A, B, C, D, E, F, x , y , z)	41
De inhoud van alle geheugens wissen	43
Formaat berekeningsresultaat wijzigen	44
Het weergaveformaat van berekeningsresultaten wijzigen (FORMAT- menu)	44
Berekeningsresultaten schakelen tussen Standaard (breuk, π , $\sqrt{\quad}$ -vorm) en Decimaal	44
Menulijst FORMAT	45
Voorbeeldbewerking omzetting	46
Omzetting Standaard en Decimaal	47
Omzetting Enkelvoud breuk en Gemengde breuk	48
Technische notatie	48
Omzetting Sexagesimaal (berekeningen graden, minuten, seconden)	50
Berekeningsresultaat van een decimale waarde naar een sexagesimale waarde omzetten	50
Een sexagesimale waarde invoeren en berekenen	50
Geavanceerde berekeningen	51
Functieanalyse	51
Logaritme(logab), Logaritme(log)	51
Natuurlijke log	52
Kans	52
%	52
Faculteit(!)	53
Permutatie(P), Combinatie(C)	53
Random getal	53
Random integer	54
Numerieke berekeningen	54
Absolute waarde	54
Afronden	54
Hoekeenheid, pool-/cartesische coördinaten, sexagesimaal	55
Graden, Radialen, Gradiënten	55
Cart naar Pool, Pool naar Cart	55
Graden, minuten, seconden	56
Hyperbolisch, goniometrisch	57

Hyperbolische functies	57
Goniometrische functies	57
Overige	58
Bepalende vergelijkingen voor $f(x)$ en $g(x)$ registreren en gebruiken	59
Bepalende vergelijkingen voor $f(x)$ en $g(x)$ registreren en gebruiken ...	59
Een bepalende vergelijking registreren	59
Een berekening uitvoeren door een waarde aan de geregistreeerde bepalende vergelijking toe te wijzen	60
Een samengestelde functie registreren	60
Gegevensbewaring	61
QR Code-functies gebruiken	62
QR Code-functies gebruiken	62
Een QR Code weergeven	62
Als u problemen ondervindt bij het scannen van een QR Code	63
Calculator-apps gebruiken	64
Statistische berekeningen	64
Algemene procedure om statistische berekeningen uit te voeren	64
Gegevens invoeren met statistiekeditor	65
Statistische berekeningsresultaten weergeven	68
Scherm voor statistische berekeningen gebruiken	73
Formule voor statistische berekeningen	78
Een cijfertabel aanmaken	81
Algemene procedure om een cijfertabel aan te maken	81
Maximumaantal rijen in een cijfertabel volgens Tabeltype	83
Registreren van vergelijkingen definiëren	83
Gegevens op het scherm met cijfertabellen bewerken	84
Timing voor bijwerken van $f(x)$ en $g(x)$	85
Gegevensbewaring	85
Technische informatie	87
Fouten	87
Locatie van een fout weergeven	87
Foutberichten	87
Voordat u denkt dat de calculator stuk is... ..	89
De batterij vervangen	90
Prioriteitsvolgorde van berekeningen	91
Berekeningsbereik, aantal cijfers en nauwkeurigheid	93
Berekeningsbereik en -nauwkeurigheid	93
Invoerbereik van functieberekeningen en nauwkeurigheid	93
Specificaties	96
Veelgestelde vragen	97
Veelgestelde vragen	97

Voordat u de calculator gebruikt

Lees dit eerst

Over deze handleiding

- CASIO Computer Co., Ltd. kan in geen enkel geval aansprakelijk worden gesteld voor speciale of incidentele schade, nevenschade of gevolgschade in verband met, of als gevolg van de aankoop of gebruik van dit product en items die meegeleverd worden. Bovendien kan CASIO Computer Co., Ltd. in geen geval aansprakelijk worden gesteld voor welke eis dan ook door derden, voortvloeiend uit het gebruik van dit product en items die meegeleverd worden.
- De inhoud van deze handleiding kan zonder voorafgaande mededeling worden gewijzigd.
- De weergaven en illustraties (zoals toetsmarkeringen) die in deze handleiding staan, zijn slechts voor illustratieve doeleinden en kunnen afwijken van de werkelijke items die ze voorstellen.
- QR Code is een geregistreerd handelsmerk van DENSO WAVE INCORPORATED in Japan en in andere landen.
- De namen van bedrijven en producten die worden gebruikt in deze handleiding kunnen geregistreerde handelsmerken of de handelsmerken van de respectievelijke eigenaren zijn.

Toetsbewerkingen

Het onderstaande voorbeeld toont hoe toetsbewerkingen in deze handleiding worden weergegeven.

Voorbeeld 1: AC $\sqrt{\square}$ 9 EXE

De toetsen moeten worden ingedrukt in de volgorde die hierboven is weergegeven (van links naar rechts).

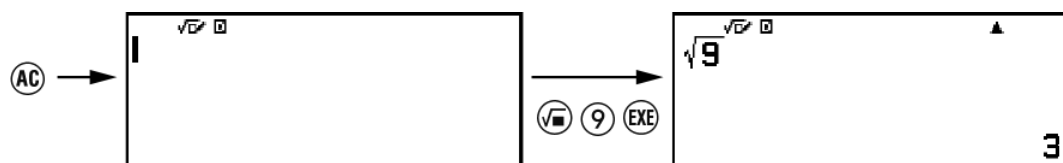

Voorbeeld 2: \uparrow 7 $(\pi)^*$

Het bovenstaande geeft aan dat u op \uparrow en vervolgens op 7 moet drukken, waardoor een π -symbool wordt ingevoerd. Alle invoerbewerkingen met meerdere toetsen worden als volgt aangegeven.

Toetsmarkeringen worden weergegeven, gevolgd door het invoerteken of het commando tussen haakjes.

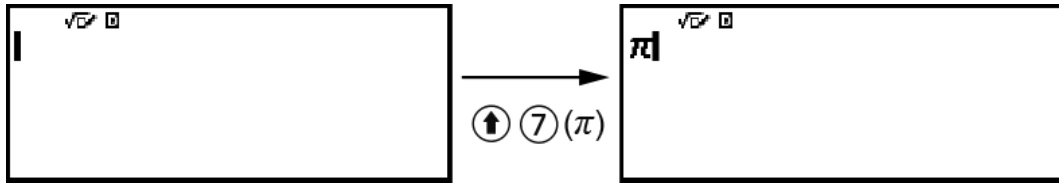

* Raadpleeg “**Toetsmarkeringen**” (pagina 13) voor meer informatie over de toetssymbolen die in dit voorbeeld worden gebruikt.

Voorbeeld 3: ⤴, ⤵, ⤶, ⤷, ⤸, ⤹

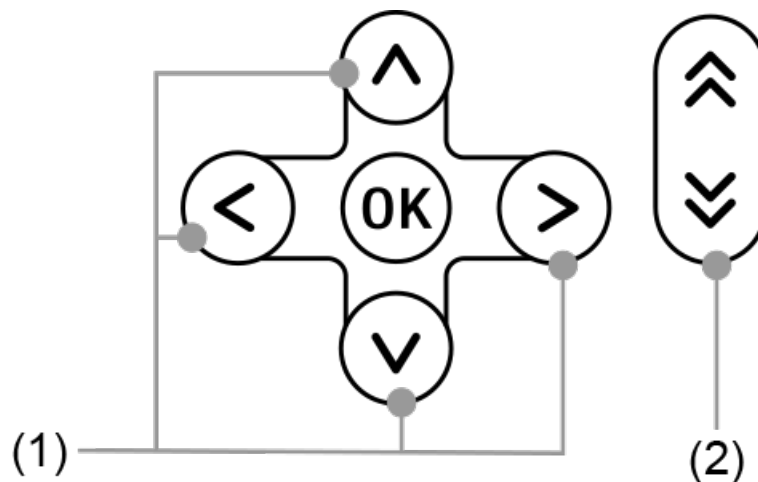

- Individuele cursortoetsen aangegeven met (1) worden als ⤴, ⤵, ⤶, ⤷ weergegeven.
- Individuele scroltoetsen aangegeven met (2) worden als ⤸, ⤹ weergegeven.

Menubewerkingen

Sommige bewerkingen in deze handleiding gebruiken een vereenvoudigde vorm van menubewerkingen, zoals weergegeven in de onderstaande voorbeelden.







Voorbeeld 1

Ⓜ – [Overige] > [π]

of

Druk op Ⓜ en selecteer vervolgens [Overige] > [π].



Eigenlijke bewerking 1

1. Druk op .
2. Selecteer [Overige] met  en  en druk vervolgens op .
3. Selecteer [π] met  en  en druk vervolgens op .





Voorbeeld 2

 – Rekenen









of

Druk op , selecteer het app-pictogram Rekenen en druk vervolgens op .

Eigenlijke bewerking 2

1. Druk op .
2. Selecteer met de cursortoetsen (, ) het app-pictogram Rekenen en druk vervolgens op .

Toets en toets

De toets  en de toets  voeren dezelfde bewerking uit. In deze handleiding wordt  gebruikt om een instelling te selecteren en toe te passen, terwijl  wordt gebruikt om een berekening uit te voeren. Houd er echter rekening mee dat het geen verschil maakt of u op  of  drukt voor bewerkingen waarbij ofwel  of  wordt weergegeven.

Voorbeelden

Als u niet wordt gevraagd om een specifieke calculator-app te gebruiken of om bepaalde instellingen te configureren voor een voorbeeldbewerking, worden de onderstaande app en instellingen verondersteld.

Calculator-app: Rekenen





Instellingen: Initiële standaardinstellingen van de calculator

Raadpleeg “**De calculator initialiseren**” (pagina 7) voor informatie om de calculator terug te zetten naar de initiële standaardinstellingen.

De calculator initialiseren

Belangrijk!

- De procedure hieronder initialiseert alle calculatorinstellingen, behalve voor Contrast, Autom uitzetten en Taal. Wist ook alle opgeslagen gegevens in het calculatorgeheugen.

1. Druk op  om het scherm START weer te geven.
2. Selecteer met de cursortoetsen (, ) een pictogram van de calculator-app en druk vervolgens op .
3. Druk op  en selecteer [Reset] > [Alles Initial] > [Ja].
 - Dit geeft het scherm START weer.

Calculatorscherm “Aan de slag”

Druk op de toets , terwijl het scherm START wordt weergegeven. Het scherm “Aan de slag” wordt weergegeven, dat volgende gegevens omvat.

- QR Code voor toegang tot de webpagina “Aan de slag” van de Worldwide Education Service (<https://wes.casio.com/calc/cw/>)
Op de webpagina Aan de slag hebt u toegang tot de Gebruiksaanwijzing en andere gerelateerde informatie om u met uw calculator op weg te helpen.
- ID-nummer van de calculator (reeks van 24 tekens)

Druk op  om naar het scherm START terug te keren.

Opmerking

- U kunt het scherm Aan de slag ook weergegeven door het in het menu INSTELLING te selecteren. Raadpleeg “Het menu INSTELLING gebruiken” (pagina 20).



Voorzorgsmaatregelen

Veiligheidsvoorschriften

Bedankt dat u dit CASIO-product hebt gekocht.

Lees de “Veiligheidsvoorschriften” voordat u dit product gebruikt zodat u het zeker correct gebruikt. Bewaar alle documentatie op een veilige plaats voor latere naslag.

Voorbeelden van symbolen

 Het symbool  geeft iets aan wat u niet moet doen.

 Het symbool  geeft iets aan wat u moet doen.

Waarschuwing



Geeft aan dat er een risico op overlijden of ernstig persoonlijk letsel wordt gecreëerd.

■ **Beeldscherm**



Druk niet op het LCD-scherm en stel het niet bloot aan harde schokken.

Als u dat doet, kan het LCD-glas breken, met risico op persoonlijk letsel.



Mocht het LCD-scherm breken, raak dan nooit de vloeistof binnenin aan.

Als LCD-vloeistof op de huid komt, bestaat het risico op huidirritatie.

Mocht er LCD-vloeistof in uw mond komen, spoel dan onmiddellijk uw mond uit en neem contact op met uw arts.

Mocht LCD-vloeistof in uw ogen of op uw huid komen, spoel dan af met schoon water en neem dan contact op met uw arts.

■ **Voorzorgsmaatregelen voor de batterij**



Mocht er vloeistof uit een batterij op uw huid of kleding komen, spoel deze dan onmiddellijk af met schoon water.

Als batterijvloeistof in de ogen komt, bestaat het risico op verlies van het gezichtsvermogen, enz. Spoel de ogen en neem onmiddellijk contact op met een arts.



Voorzichtig

Verwijst naar iets dat het risico op kleinere persoonlijke letsels of materiële schade creëert.

Neem onderstaande voorzorgsmaatregelen in acht. Als u dit niet doet, kan een batterij scheuren, waardoor het risico op brand, persoonlijk letsel en vervuiling van voorwerpen in de buurt door lekkende vloeistof ontstaat.



- Probeer een batterij niet uit elkaar te halen en laat een batterij nooit kortsluiten.
- Niet geschikt voor niet-oplaadbare batterijen.
- Stel een batterij niet bloot aan hitte en gooi deze niet in vuur.



- Gebruik alleen het gespecificeerde type batterij.
- Laad een batterij met de polen (plus (+) en min (-)) correct gericht.
- Vervang de batterij zo snel mogelijk nadat deze leeg is.



Voorzorgsmaatregelen voor de batterij

● **Neem onderstaande voorzorgsmaatregelen in acht. Als u dit niet doet, kan de batterij ontploffen of er kan brandbare vloeistof of gas lekken.**

- Verwijder lege batterijen en recycle ze onmiddellijk of voer ze af volgens de plaatselijke voorschriften en houd ze uit de buurt van kinderen. Gooi batterijen niet weg met het huisvuil en verbrand ze niet.
- Zelfs gebruikte batterijen kunnen leiden tot ernstig letsel of de dood.
- Bel een plaatselijk antigifcentrum voor informatie over behandeling.
- Gebruik alleen het type batterij dat voor dit product is gespecificeerd.
- Verbrand een batterij niet en gooi deze niet weg in een verbrandingsoven. Plet of snij deze ook niet mechanisch.
- Stel een batterij tijdens gebruik, opslag of transport niet bloot aan extreem hoge of lage temperaturen.
- Stel een batterij tijdens gebruik, opslag of transport niet bloot aan een te lage luchtdruk.
- Verwijder batterijen uit apparatuur die gedurende lange tijd niet wordt gebruikt en recycle deze onmiddellijk of voer ze af volgens de plaatselijke voorschriften.
- Zorg ervoor dat het batterijvak altijd goed gesloten is.
Als het batterijvak niet goed sluit, gebruik het product dan niet meer, verwijder de batterijen en houd ze uit de buurt van kinderen.

Voorzorgsmaatregelen

- Zelfs als de calculator gewoon werkt, dient u de batterij tenminste om de twee jaar te vervangen (R03).
- Er zullen u kosten in rekening worden gebracht voor storingen of schade als gevolg van batterijlekkage, wat niet door de garantie wordt gedekt.
- De bij deze calculator meegeleverde batterij ontleedt zich lichtjes tijdens verzending en opslag. Daarom moet deze mogelijk sneller worden vervangen dan de normaal verwachte levensduur van de batterij.
- Vermijd het gebruik en de opslag van de calculator op plaatsen die blootstaan aan extreme temperaturen en hoge vochtigheid en stof.
- Stel de calculator niet bloot aan grote schokken, druk of buiging.
- Haal de calculator nooit uit elkaar.
- Maak de buitenkant van de calculator schoon met een zachte, droge doek.
- Zorg ervoor dat u de calculator of batterijen weggooit in overeenstemming met de wetten en regels die in uw specifieke regio van toepassing zijn.

Aan de slag

De voorklep plaatsen en verwijderen

De voorklep verwijderen

Verwijder voordat u de calculator gebruikt de voorklep (①) en bevestig die aan de achterzijde (②).

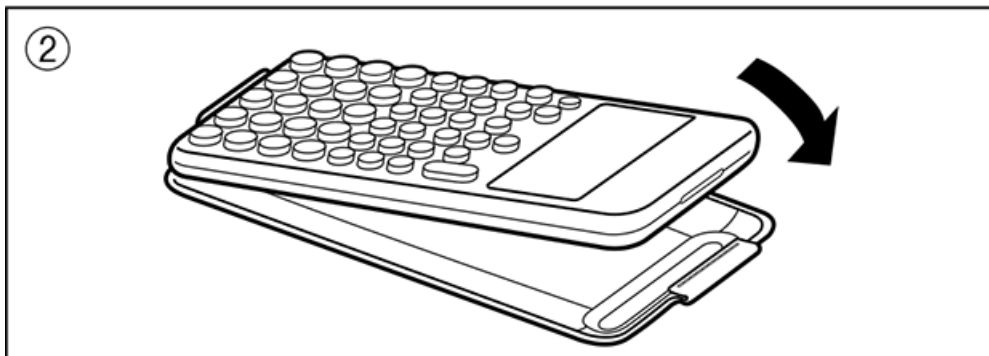
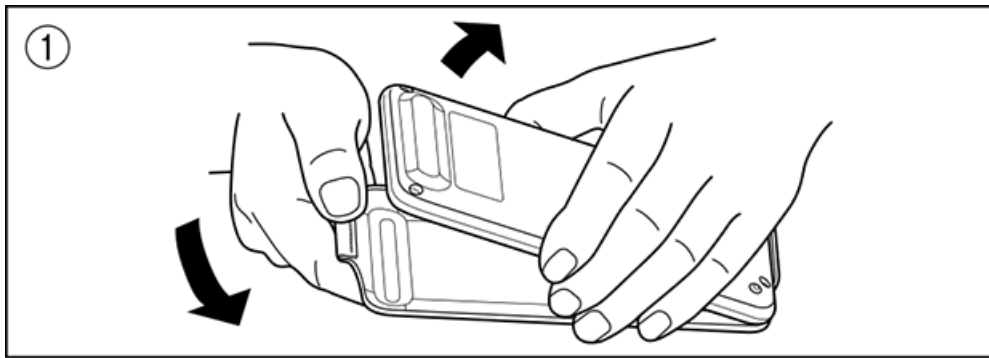

De voorklep bevestigen

Verwijder de voorklep (①) en bevestig deze aan de voorzijde (②) wanneer u de calculator niet gebruikt.

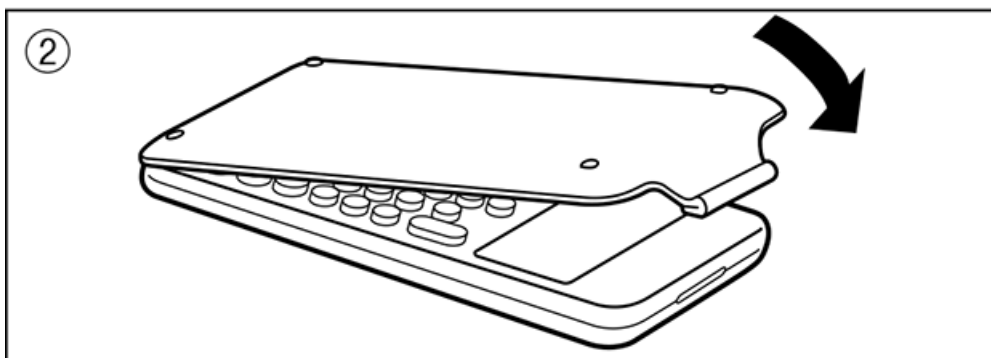
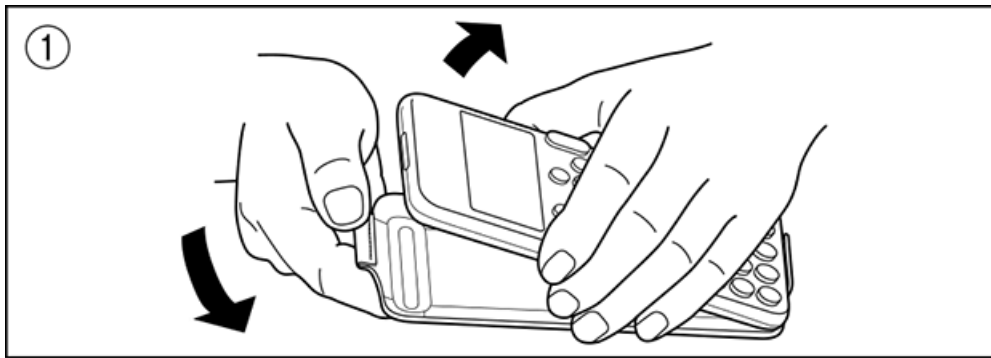



Belangrijk!



- Bevestig altijd de voorklep aan de calculator wanneer u deze niet gebruikt. Anders kan de calculator per ongeluk worden ingeschakeld wanneer er op de toets  wordt gedrukt en kunnen de batterijen leeg lopen.

In- en uitschakelen

Druk op  om de calculator in te schakelen.

Druk op   (UIT) om de calculator uit te schakelen.

Opmerking

- Druk lang op  om in te schakelen. Om te voorkomen dat u het toestel per ongeluk inschakelt, is de bovenkant van de toets  iets lager dan de andere toetsen.
- Als het onderstaande scherm verschijnt direct nadat u het toestel hebt ingeschakeld, betekent dit dat de resterende batterijlading laag is.



Als dit scherm verschijnt, vervang dan de batterij zo snel mogelijk. Raadpleeg **“De batterij vervangen” (pagina 90)** voor informatie over het vervangen van de batterij.

- De calculator zal ook automatisch uitschakelen als u hem ongeveer 10 minuten of 60 minuten niet gebruikt. Druk op de toets  om de calculator opnieuw in te schakelen.

Scherm START

Druk op \odot om het scherm START weer te geven. Het scherm START toont een lijst met geïnstalleerde calculator-apps.

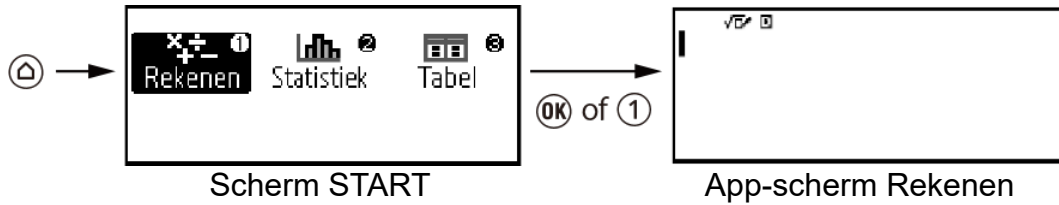

Raadpleeg de “[Lijst met geïnstalleerde calculator-apps](#)” (pagina 19) voor meer informatie over geïnstalleerde calculator-apps.

Bijstellen van het contrast op de display

1. Druk op \odot , selecteer een pictogram van de calculator-app en druk vervolgens op OK .
2. Druk op \equiv en selecteer vervolgens [Systeeminstell] > [Contrast].

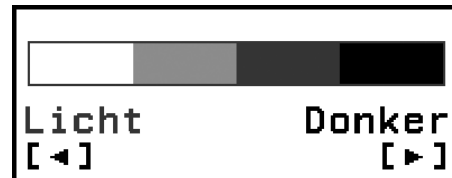

3. Gebruik \leftarrow en \rightarrow om het displaycontrast aan te passen.
4. Druk op AC , als de instelling naar wens is.

Belangrijk!

- Als de leesbaarheid niet beter wordt na het aanpassen van het displaycontrast, betekent dat waarschijnlijk dat de batterijspanning laag is. Vervang dan de batterij.

Toetsmarkeringen

Als u op de toets \uparrow drukt, gevolgd door een tweede toets, dan wordt de alternatieve functie van de tweede toets uitgevoerd. De alternatieve functie wordt links boven op de toets aangegeven.

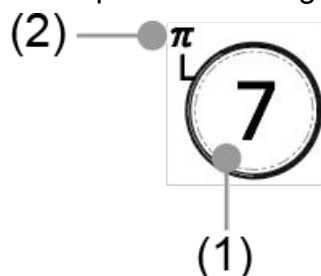

(1) Toetsfunctie: 7

(2) Alternatieve functie: \uparrow 7 (π)

Indicatoren

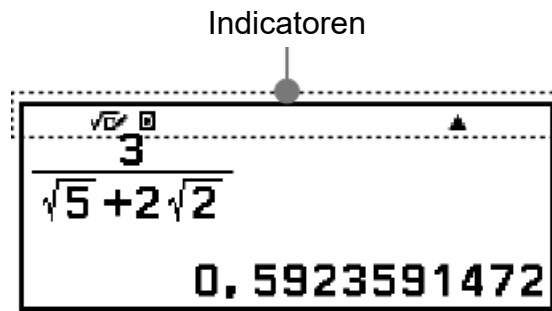

Onderstaande tabel beschrijft indicatoren die bovenaan het scherm verschijnen.

Deze indicator:	Betekent dit:
S	Het toetsenbord is ingesteld voor de alternatieve functie door het indrukken van de toets \uparrow . De alternatieve functie van het toetsenbord wordt ongedaan gemaakt en deze indicator verdwijnt wanneer u op een toets drukt.
$\sqrt{\square}$	Brek in/uit of Brek in/Dec uit wordt geselecteerd voor Invoer/Uitvoer in het menu INSTELLING.
D/R/G	Huidige instelling voor Hoekeenheid (D : Graden (D), R : Radialen (R) of G : Gradiënten (G)) op het menu INSTELLING.
FIX	Een vast aantal decimale plaatsen is van kracht.
SCI	Een vast aantal significante cijfers is van kracht.
$\blacktriangle / \blacktriangledown$	Er is voorgaande (\blacktriangle) of volgende (\blacktriangledown) berekeningsgeschiedenis voor het huidig weergegeven berekeningsresultaat.

Menu's gebruiken

Veel van de bewerkingen van uw calculator worden met behulp van menuschermen uitgevoerd. Het onderstaande voorbeeld toont bewerkingen die beginnen vanaf het menuscherm dat verschijnt wanneer u op \equiv drukt.

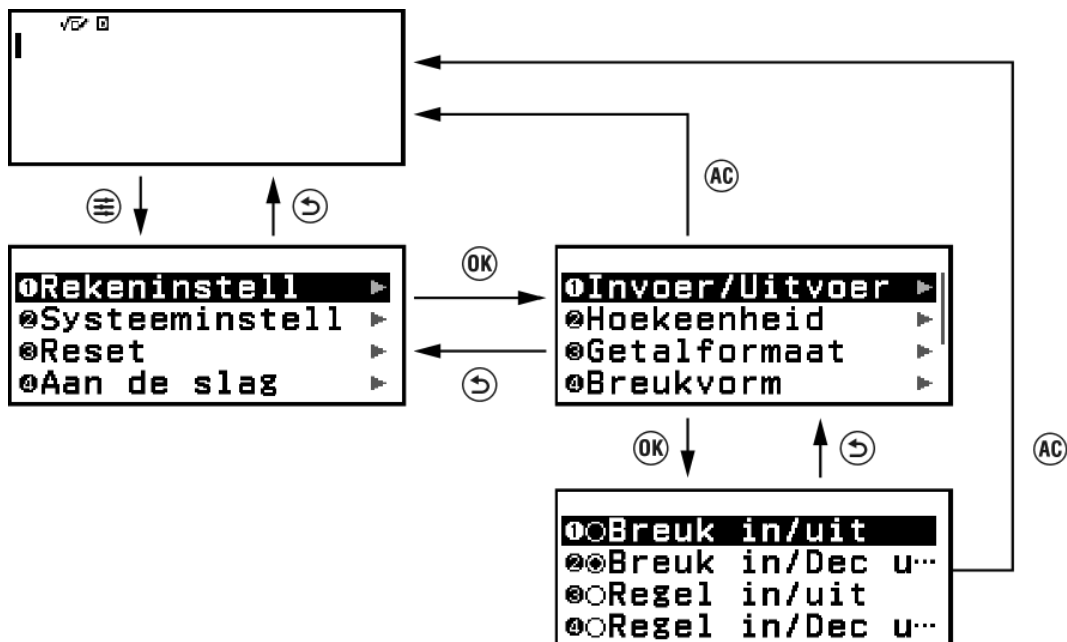

Een menu-item selecteren

Er zijn twee manieren om een item in een menu te selecteren.

- **Methode 1:** Verplaats de markering met de cursortoetsen naar het item dat u wilt gebruiken en druk dan op **OK**.
- **Methode 2:** Druk op de toets die overeenkomt met het cijfer of symbool links van het item dat u wilt selecteren.

Het cijfer of symbool links van een item is het “Menunummer” ervan.



Menunummers

- U kunt menunummers gebruiken om een menu te selecteren door op de overeenkomstige cijfer- of symboltoets te drukken, zelfs als het menu momenteel niet wordt weergegeven.
- Menunummers worden weergegeven, wanneer “Aan” is geselecteerd voor de instelling **Menunummers (pagina 25)** in het menu INSTELLING en worden niet weergegeven, wanneer “Uit” is geselecteerd. De standaardinstelling is Aan. Merk op dat menubewerkingen die u uitvoert door op de cijfer- en symboltoetsen te drukken van kracht blijven, zelfs wanneer “Uit” is geselecteerd voor de instelling Menunummers.

Voorbeeld van menubewerkingen met menunummers

1. Druk op **⏏**, selecteer het app-pictogram Rekenen en druk vervolgens op **OK**.
 - Hiermee wordt het beginscherm van de app Rekenen weergegeven.



2. Druk op **☰** en druk vervolgens op **②** om [Systeeminstell] te selecteren.
 - Hiermee worden de menu-items onder [Systeeminstell] weergegeven.

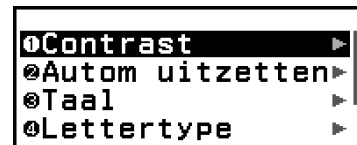

3. Druk op **⬆**.
 - Hiermee springt u naar de laatste regel van het menu.



- Merk op dat **⑤** links van [Menunummers] wordt weergegeven.

4. Druk op **⑤** om [Menunummers] te selecteren.

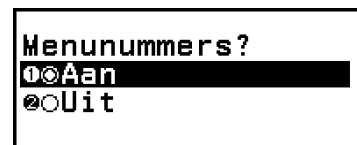

5. Druk op **②** (Uit).
 - Dit schakelt de instelling Menunummers uit, waardoor de menunummers links van de menu-items verdwijnen.

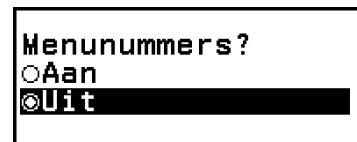

6. Druk op **⏏** om het menu te sluiten.
7. Voer de volgende toetsbediening uit: druk op **☰**, **②** (Systeeminstell), **⑤** (Menunummers), **①** (Aan).
 - Dit schakelt de instelling Menunummers aan, waardoor de menunummers opnieuw verschijnen.



8. Druk op **AC** om het menu te sluiten.

Navigeren tussen menuhiërarchieën

De indicator “**▶**” rechts van een menu-item betekent dat er lagere hiërarchieniveaus onder dat item zijn. Navigeer naar het volgende lagere niveau in de hiërarchie door het menu-item te selecteren en op **OK** of **>** te drukken. Om terug te keren naar het volgende hogere niveau in de hiërarchie drukt u op **↶**.

Opmerking

- Als u zich in een lager niveau van de hiërarchie van een menu met één kolom bevindt, kunt u naast **↶** drukken op **<** om naar het volgende hogere niveau terug te keren.

Een menu-item selecteren met een keuzerondje (○/●)





Wanneer er op de display een lijst met meerdere opties wordt getoond, heeft elke optie een keuzerondje (○ of ●) aan de linkerkant. ● geeft de momenteel geselecteerde optie aan.

De instelling van een menu-item met een keuzerondje geselecteerd, configureren

1. Markeer het betreffende menu-item en druk vervolgens op **OK**.
 - Wat er vervolgens gebeurt, hangt af van het soort menu-item dat u hebt geselecteerd.
 - Als er geen instellingen meer moeten geconfigureerd worden voor het menu-item dat u hebt geselecteerd, verandert het keuzerondje ernaast naar ●.
 - Als er voor het menu-item dat u hebt geselecteerd, nog instellingen moeten worden geconfigureerd, verschijnt een scherm om instellingen van het menu-item te selecteren. Ga in dat geval verder met stap 2.
2. Markeer op het instellingenscherf de gewenste instelling en druk vervolgens op **OK**.
 - Hiermee keert u terug naar het scherm van het menu-item in stap 1, waarbij het keuzerondje naast het eerder geselecteerde menu-item is gewijzigd naar ●.

Scrollen tussen schermen









Er verschijnt een schuifbalk aan de rechterkant van het scherm als er zoveel menu-items zijn dat ze niet op één scherm passen.

- Gebruik  en  om tussen schermen te scrollen.
- Gebruik  en  om tussen regel per regel te scrollen.

Om het menu te sluiten en terug te keren naar het scherm dat vóór het menu werd weergegeven

Druk op .

Opmerking

- U kunt een weergegeven menu sluiten door op , , , ,  te drukken of  door op  te drukken. Als het weergegeven menu er een is dat onmiddellijk verschijnt na het starten van een bepaalde calculator-app of als het een app-specifiek menu is, kunt u het niet sluiten door op  te drukken. In dat geval moet u op  drukken om het menu te sluiten.

Calculator-apps en menu's



Calculator-apps

Een calculator-app selecteren



Selecteer een calculator-app die geschikt is voor het soort berekeningen dat u wilt uitvoeren.

1. Druk op  om het scherm START weer te geven.
 - Raadpleeg de **“Lijst met geïnstalleerde calculator-apps” (pagina 19)** voor meer informatie over de calculator-app.



2. Verplaats met de cursortoetsen de markering naar het pictogram van de app die u wilt opstarten en druk vervolgens op .
U kunt ook op een toets drukken die in de rechterbovenhoek van het pictogram wordt weergegeven om een app op te starten.
 - Als 1 wordt weergegeven in de rechterbovenhoek van het pictogram, druk dan op .

Lijst met geïnstalleerde calculator-apps

Pictogram	Beschrijving
 Rekenen (Rekenen)	Algemene berekeningen
 Statistiek (Statistiek)	Statistiek- en regressieberekeningen
 Tabel (Tabel)	Genereert een cijfertabel gebaseerd op één of twee functies



Het menu INSTELLING gebruiken

Druk op  terwijl u een calculator-app gebruikt om het menu INSTELLING weer te geven. Het menu INSTELLING omvat de onderstaande menu-items.





Rekeninstell	Bevat menu-items om instellingen van berekeningen, zoals het weergaveformaat voor berekeningsresultaten, te configureren.
Systeeminstell	Bevat menu-items om bewerkingsinstellingen van de calculator, zoals aanpassen van contrast, te configureren.
Reset	Bevat menu-items om verschillende soorten resetbewerkingen uit te voeren.
Aan de slag	Geeft het scherm Aan de slag weer. Raadpleeg " Calculatorscherm "Aan de slag" " (pagina 7) voor meer informatie.

Opmerking

- Als u op  drukt, terwijl het scherm START wordt weergegeven, wordt het scherm "Aan de slag" weergegeven, in plaats van het menu INSTELLING.
- Afhankelijk van het scherm dat door de calculator-app wordt weergegeven, wordt het menu INSTELLING mogelijk niet weergegeven, als u op  drukt.

Calculatorinstellingen wijzigen

1. Druk op , selecteer een pictogram van de calculator-app en druk vervolgens op .
2. Druk op  om het menu INSTELLING weer te geven.



3. Gebruik \wedge en \vee om Rekeninstell of Systeeminstell te selecteren en druk vervolgens op OK .
- Dit toont een lijst met instellingsitems in het geselecteerde menu. Het scherm hier geeft een voorbeeld van wat verschijnt wanneer [Rekeninstell] wordt geselecteerd.



- Raadpleeg “**Items en beschikbare instelopties**” (pagina 21) voor de beschikbare instellingsitems voor [Rekeninstell] en [Systeeminstell].
4. Gebruik \wedge en \vee om het item te markeren waarvan u de instellingen wilt wijzigen en druk vervolgens op OK .
- Hiermee wordt een lijst met instelopties weergegeven voor het item dat u hebt geselecteerd. Het scherm hier geeft een voorbeeld van wat verschijnt wanneer [Invoer/Uitvoer] wordt geselecteerd.



5. Gebruik \wedge en \vee om de gewenste optie te markeren en druk vervolgens op OK .
6. Druk op AC , als de instelling naar wens is.

Items en beschikbare instelopties

“◆” geeft de initiële standaardinstellingen weer.

Rekeninstell > Invoer/Uitvoer

Specificeert het formaat dat de calculator moet gebruiken voor de invoer van expressies en de uitvoer van berekeningsresultaten.

Breuk in/uit	Invoer: Natuurlijk handboek; uitvoer: Formaat dat een breuk omvat, $\sqrt{\quad}$ en/of π^{*1}
Breuk in/Dec uit◆	Invoer: Natuurlijk handboek; uitvoer: Naar decimale waarde omgezet
Regel in/uit	Invoer: Lineaire*2; uitvoer: Decimaal of breuk

Regel in/Dec uit	Invoer: Lineaire* ² ; uitvoer: Naar decimale waarde omgezet
------------------	--

*1 Decimale uitvoer wordt toegepast wanneer deze formaten om de een of andere reden niet kunnen worden uitgevoerd.

*2 Alle berekeningen, inclusief breuken en functies, worden op één regel ingevoerd. Hetzelfde uitvoerformaat als dat voor modellen zonder weergave natuurlijk handboek (S-V.P.A.M.-modellen, enz.)

Weergavevoorbeelden invoer-/uitvoerformaat:

Brek in/uit	$\frac{1}{200}$ $\frac{1}{200}$
-------------	---------------------------------

Brek in/Dec uit (Getalformaat: Norm1: $1,23 \times 10^{-3}$)	$\frac{1}{200}$ 5×10^{-3}
--	------------------------------------

(Getalformaat: Norm2: 0,00123 (initiële standaardinstelling))	$\frac{1}{200}$ $0,005$
--	-------------------------

Regel in/uit	$1 \downarrow 200$ $1 \downarrow 200$
--------------	---------------------------------------

Regel in/Dec uit (Getalformaat: Norm2: 0,00123)	$1 \downarrow 200$ $0,005$
--	----------------------------

Rekeninstell > Hoekeenheid

Graden (D)[♦]; Radialen (R); Gradiënten (G)

Specificeert graden, radialen of gradiënten als de hoekeenheid voor de invoer van waarden en weergave van berekeningsresultaten.

Rekeninstell > Getalformaat

Specificeert het aantal cijfers dat bij een berekeningsresultaat wordt weergegeven.

Aantal decim: De waarde die u specificeert (van 0 tot 9) geeft het aantal decimalen aan voor weergegeven berekeningsresultaten.

Berekeningsresultaten worden afgerond op het aantal gespecificeerde cijfers voordat ze worden weergegeven.

Voorbeeld: $1 \div 6$
(Fix3:0,123)

$$1 \div 6 \uparrow \text{EXE} (\approx)^*$$

Wetensch: De waarde die u specificeert (van 1 tot 10) geeft het aantal significante cijfers aan voor weergegeven berekeningsresultaten. Berekeningsresultaten worden afgerond op het aantal gespecificeerde cijfers voordat ze worden weergegeven.

Voorbeeld: $1 \div 6$
(Sci3 : $1,23 \times 10^{-1}$)

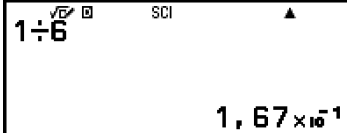
$$1 \div 6 \uparrow \text{EXE} (\approx)^*$$



Norm: Geeft berekeningsresultaten in exponentieel formaat weer wanneer deze binnen de onderstaande bereiken vallen.

Norm 1: $10^{-2} > |x|$, $|x| \geq 10^{10}$, Norm 2♦: $10^{-9} > |x|$, $|x| \geq 10^{10}$

Voorbeeld: $1 \div 200$
(Norm1: $1,23 \times 10^{-3}$)

$$1 \div 200 \uparrow \text{EXE} (\approx)^*$$

(Norm2:0,00123)

$$1 \div 200 \uparrow \text{EXE} (\approx)^*$$

* Als u op $\uparrow \text{EXE} (\approx)$ drukt in plaats van op EXE , nadat u een berekening hebt ingevoerd, wordt het berekeningsresultaat in decimaal formaat weergegeven.

Rekeninstell > Breukvorm

Gemengde breuk♦; Enkelvoud breuk

Specificeert echte breuken of enkelvoud breuken als weergave voor breuken van berekeningsresultaten.

Rekeninstell > Scheidingsteken

Aan[◆]; Uit

Geeft aan of er al dan niet een scheidingsteken moet worden gebruikt in de berekeningsresultaten.

Rekeninstell > $\times 10^{\square}$ Toets

Deze instelling bepaalt de werking van de $\times 10^{\square}$ -toets. Raadpleeg “ $\times 10^{\square}$ -toets” (pagina 36) voor meer informatie en voorbeeldbewerkingen.

$\times 10^{\square}$ (Macht)	Op $\times 10^{\square}$ drukken geeft hetzelfde invoerresultaat als op \times 1 0 \square drukken.
$\times 10^{\square}$ (Wetensch.) [◆]	Op $\times 10^{\square}$ drukken voert de functie $\times 10^{\square}$ in. Deze functie neemt argumenten ervoor en erna met de vorm $a \times 10^n$ (n is een geheel getal) en geeft het resultaat van 10^n vermenigvuldigd met a .

Rekeninstell > FORMAT-toets

U kunt schakelen tussen welke van de twee hieronder beschreven bewerkingen wordt uitgevoerd, wanneer u op FORMAT drukt.

$\frac{\square}{\square} \pi \sqrt{\square} \leftrightarrow$ Decimaal	Elke keer dat u op FORMAT drukt, schakelt het weergegeven berekeningsresultaat tussen een vorm met breuk/ π / $\sqrt{\square}$ en een decimale vorm. Druk op \uparrow FORMAT (FORMAT) om het FORMAT-menu weer te geven.
Format-menu [◆]	Druk op FORMAT om het FORMAT-menu weer te geven. Elke keer dat u op \uparrow FORMAT (FORMAT) drukt, schakelt het weergegeven berekeningsresultaat tussen een vorm met breuk/ π / $\sqrt{\square}$ en een decimale vorm.

Systeminstell > Contrast

Raadpleeg [“Bijstellen van het contrast op de display” \(pagina 13\)](#).

Systeminstell > Autom uitzetten

10 min[♦]; 60 min

Geef de hoeveelheid tijd aan totdat Autom uitzetten wordt geactiveerd.

Systeminstell > Taal

English; Nederlands[♦]

Specificeert de taal die moet worden gebruikt voor menu's en berichten van de calculator.

Systeminstell > Lettertype

Norm Letter[♦]; Klein Letter



Specificeert de lettergrootte voor de display wanneer Regel in/uit of Regel in/Dec uit voor Invoer/Uitvoer is geselecteerd. Er kunnen maximaal vier regels worden weergegeven terwijl Norm Letter geselecteerd is, en maximaal zes regels met Klein Letter.

Systeminstell > Menunummers

Aan[♦]; Uit

Geeft aan of menunummers (cijfers en symbolen links van menu-items) in menu's en dialoogvensters moeten worden weergegeven. Voor meer informatie over menunummers raadpleeg [“Een menu-item selecteren” \(pagina 15\)](#).

Systeminstell > QR Code

Specificeert de versie van de weergegeven QR Code wanneer   (QR) wordt ingedrukt.

Versie 3: Geeft QR Code versie 3 aan.

Versie 11[♦]: Geeft QR Code versie 11 aan.

Reset > Instell & Gegev

Raadpleeg [“Calculatorinstellingen initialiseren” \(pagina 26\)](#).

Reset > Var-geheugen

Raadpleeg “[De inhoud van alle geheugens wissen](#)” (pagina 43).

Reset > Alles Initial

Raadpleeg “[De calculator initialiseren](#)” (pagina 7).



Aan de slag

Raadpleeg “[Calculatorscherm “Aan de slag”](#)” (pagina 7).

Calculatorinstellingen initialiseren

Belangrijk!

- De procedure hieronder initialiseert alle calculatorinstellingen, behalve voor Contrast, Autom uitzetten en Taal. Wist ook alle gegevens, behalve voor variabelengeheugen en Ans-gegevens.

1. Druk op , selecteer een pictogram van de calculator-app en druk vervolgens op .
2. Druk op  en selecteer [Reset] > [Instell & Gegev] > [Ja].
 - Dit geeft het scherm START weer.

Het GIDS-menu en de GIDS-lijst gebruiken

GIDS-menu

Druk op  om het GIDS-menu zoals hieronder weergegeven weer te geven. Dit menu toont categorieën van de commando's, functies en symbolen in overeenstemming met de calculator-app die u momenteel gebruikt en de huidige status (weergegeven scherm of huidige instellingen) van de app.



Voorbeeld: GIDS-menu van de app Rekenen

GIDS-lijst

Druk op \uparrow \downarrow (\equiv) om de GIDS-lijst zoals hieronder weergegeven weer te geven in plaats van het GIDS-menu. Druk op de toets die in een zwarte cirkel (●) op deze lijst is aangegeven om een commando, functie of symbool in te voeren gevolgd door de cirkel.

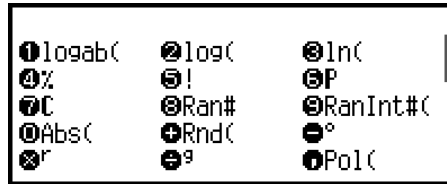

Voorbeeld: GIDS-lijst van de app Rekenen

Voorbeeldbewerkingen

Voorbeeld: Om 20% van 30 te berekenen in de app Rekenen

Het menu GIDS gebruiken:

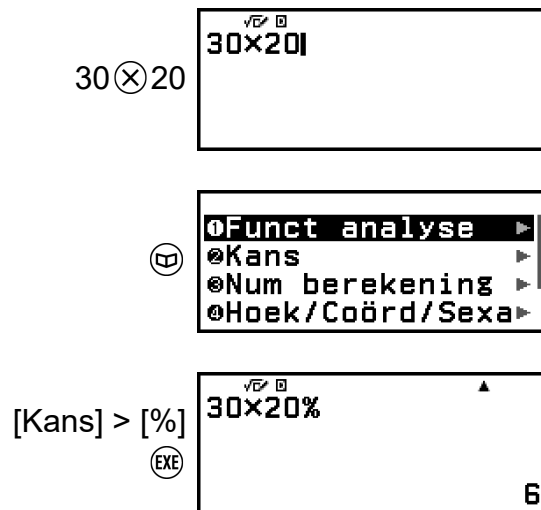

De GIDS-lijst gebruiken:

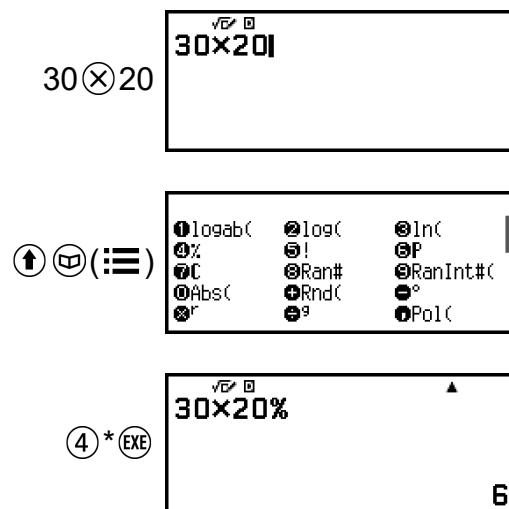

* Items die op de GIDS-lijst verschijnen, variëren afhankelijk van de huidige instellingen en de app die u gebruikt. Hierdoor kan “%” niet altijd met dezelfde toets worden ingevoerd. Druk op de juiste toets als u de functie, het commando of het symbool dat u op de GIDS-lijst wilt invoeren, hebt gevonden.

Opmerking

- Raadpleeg “**Geavanceerde berekeningen**” (pagina 51) voor informatie over commando’s, functies en symbolen die uit het GIDS-menu kunnen worden ingevoerd.
- Raadpleeg de omschrijvingen van de calculator-apps in “**Calculator-apps gebruiken**” (pagina 64) voor informatie over de commando’s, functies en symbolen die eigen zijn aan elke calculator-app.

Het menu OPTIES gebruiken

Het menu OPTIES dat verschijnt wanneer u op  drukt, bevat menu-items om functies uit te voeren die eigen zijn aan elke calculator-app en om instellingen te configureren.



Voorbeeld: Menu OPTIES voor de app Rekenen



Voorbeelden: Menu OPTIES voor de app Tabel

Opmerking

- De onderstaande menu-items zijn gemeenschappelijk voor meerdere calculator-apps.
 - Ongedaan maken (Raadpleeg “**Bewerkingen ongedaan maken**” (pagina 31).)

Invoeren van expressies en waarden

Basisinvoerregels

Als u op EXE drukt, wordt de prioriteitsvolgorde van de invoerberekening automatisch geëvalueerd en het resultaat verschijnt op de display.

$$4 \times \sin 30 \times (30 + 10 \times 3) = 120$$

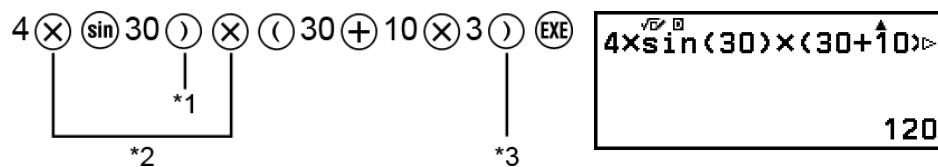

- *1 Het haakje sluiten moet worden ingevoerd voor sin- en andere functies die haakjes bevatten.
- *2 Deze vermenigvuldigingssymbolen (\times) kunnen worden weggelaten.
- *3 Het haakje sluiten direct voor de bewerking EXE kan worden weggelaten.

De cursor naar het begin of einde van een invoerexpressie verplaatsen

Bij het invoeren van een expressie kunt u op HOME drukken om de cursor naar het begin van de expressie te laten springen of op END om naar het einde van de expressie te springen.

Invoerexpressie en berekeningsresultaat indicator “Meer” (\blacktriangleright , E-)

Als u aan de rechterkant van een regel met een invoerexpressie of met een berekeningsresultaat een aanwijzer (\blacktriangleright of E-) ziet, betekent dit dat de weergegeven regel naar rechts doorloopt. Scroll op de regel naar links en rechts met LEFT en RIGHT .

- Als u op het einde rechts van een regel met een berekeningsresultaat \blacktriangleright ziet, kunt u naar het einde van het resultaat springen door op END te drukken. Om naar het begin van een regel met een berekeningsresultaat te springen, drukt u op HOME .
- Als u door de invoerexpressie wilt scrollen terwijl de indicatoren \blacktriangleright en E- worden weergegeven, moet u eerst op STOP of AC drukken en vervolgens kunt u scrollen met LEFT en RIGHT .

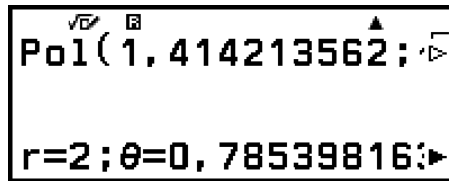

Pol(1, 414213562;
 r=2; θ=0,785398163

Haakjes automatisch aanvullen

Als u een berekening uitvoert die zowel deel- als vermenigvuldigingsbewerkingen omvat waarbij een vermenigvuldigingsteken is weggelaten, worden automatisch haakjes ingevoegd, zoals in de onderstaande voorbeelden wordt getoond.



- Als een vermenigvuldigingsteken wordt weggelaten direct voor een haakje openen of na een haakje sluiten.

Voorbeeld: $6 \div 2(1 + 2) \rightarrow 6 \div (2(1 + 2))$

- Wanneer een vermenigvuldigingsteken wordt weggelaten direct voor een variabele, een constante, enz.

Voorbeeld: $6 \div 2\pi \rightarrow 6 \div (2\pi)$

Indicatie invoerlimiet

De cursor verandert van vorm naar , als er 10 bytes of minder aan toegestane invoer over zijn. Als dit gebeurt, beëindigt u de invoer van de berekening en u drukt vervolgens op .

Een expressie invoeren met een formaat natuurlijk handboek (alleen Breuk in/uit of Breuk in/Dec uit)

Expressies die breuken en/of speciale functies zoals $\sqrt{\quad}$ bevatten, kunnen worden ingevoerd in formaat natuurlijk handboek door gebruik te maken van sjablonen die verschijnen wanneer bepaalde toetsen worden ingedrukt of wanneer u bepaalde functies uit het menu GIDS invoert.

Voorbeeld: $3 \frac{1}{2} + 5 \frac{3}{2}$

1. Druk op   .

- Dit voert een sjabloon voor gemengde breuk uit.



2. Voer waarden in de gebieden voor gehele getallen, tellers en noemers van de sjabloon in.

$$3 \text{ (right arrow)} 1 \text{ (down arrow)} 2 \quad \boxed{3\frac{1}{2}}$$

3. Doe hetzelfde om de rest van de expressie in te voeren.

$$\text{(right arrow)} \text{(plus)} \text{(up arrow)} \text{(fraction)} \text{(minus)} \text{(fraction)} 5 \text{(right arrow)} 3 \text{(down arrow)} 2 \text{(EXE)} \quad \boxed{3\frac{1}{2} + 5\frac{3}{2}}$$

10

Opmerking

- Als de invoercursor zich binnen het invoergebied van een sjabloon (gemengde breuken) bevindt, springt de cursor naar de positie onmiddellijk na (rechts van) het sjabloon, als u op $\uparrow \text{(right arrow)}$ drukt, terwijl de cursor naar de positie onmiddellijk ervoor (links ervan) springt, als u op $\uparrow \text{(left arrow)}$ drukt.
- U kunt altijd de huidige locatie van de cursor binnen een sjabloon zien, omdat het lege kader of de tekens waar de cursor zich bevindt, zwart zijn. De rest van de berekeningsexpressie is donkergrijs.



Bewerkingen ongedaan maken

Om de laatste toetsbewerking ongedaan te maken, drukt u op ⏏ , selecteert u [Ongedaan maken] en drukt u vervolgens op Ⓚ .

Om een toetsbewerking die u net ongedaan hebt gemaakt opnieuw uit te voeren, drukt u op ⏏ , selecteert u [Ongedaan maken] en drukt u nogmaals op Ⓚ .

Waarden en expressies als argumenten gebruiken

Voorbeeld: Om $1 + \frac{7}{6}$ in te voeren en vervolgens te wijzigen naar $1 + \sqrt{\frac{7}{6}}$

$$1 \text{(plus)} 7 \text{(fraction)} 6 \text{(left arrow)} \text{(left arrow)} \text{(up arrow)} \text{(INS)} \quad \boxed{1 + \frac{7}{6}}$$

$$\text{(sqrt)} \quad \boxed{1 + \sqrt{\frac{7}{6}}}$$

Als u in het bovenstaande voorbeeld op $\text{(up arrow)} \text{(INS)}$ drukt, wordt $\frac{7}{6}$ het argument van de functie-invoer door de volgende toetsbewerking ($\sqrt{\quad}$).

Modus invoer overschrijven (alleen Regel in/uit of Regel in/Dec uit)

In de modus overschrijven vervangt de tekst die u invoert de tekst op de huidige cursorlocatie. U kunt schakelen tussen de modi invoegen en overschrijven door de volgende bewerking uit te voeren:   (INS). De cursor verschijnt als “**I**” in modus invoegen en als “**—**” in modus overschrijven.

Basisberekeningen

Rekenkundige berekeningen

Voer rekenkundige berekeningen uit met de toetsen \oplus , \ominus , \otimes en \oslash .

Voorbeeld: $7 \times 8 - 4 \times 5 = 36$

$7 \otimes 8 \ominus 4 \otimes 5 \text{EXE}$

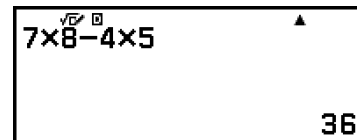

Breukberekeningen

Merk op dat de invoermethode voor breuken afhangt van de huidige instelling Invoer/Uitvoer in het menu INSTELLING.

$\frac{7}{3}$ (enkelvoud breuk) invoeren

(Invoer/Uitvoer: Breuk in/uit of Breuk in/Dec uit)

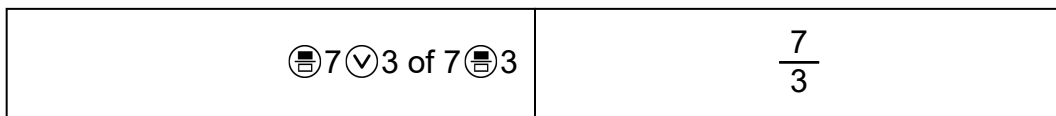

(Invoer/Uitvoer: Regel in/uit of Regel in/Dec uit)

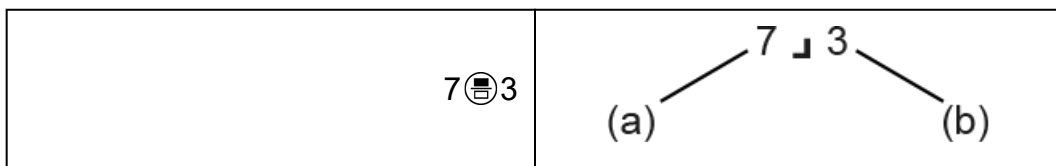

(a) Teller, (b) Noemer

$2 \frac{1}{3}$ (gemengde breuk) invoeren

(Invoer/Uitvoer: Breuk in/uit of Breuk in/Dec uit)

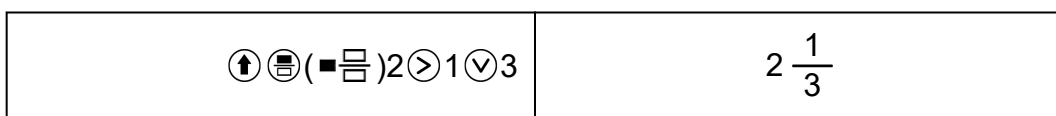

(Invoer/Uitvoer: Regel in/uit of Regel in/Dec uit)

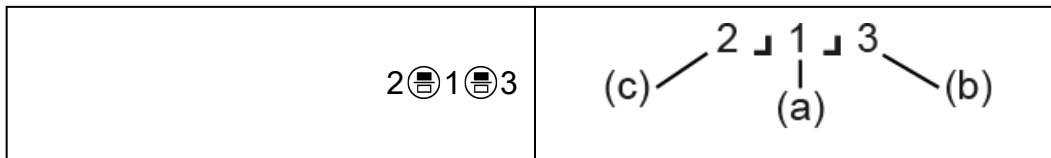

(a) Teller, (b) Noemer, (c) Geheel getal

Voorbeeld: $\frac{2}{3} + 1 \frac{1}{2} = 2 \frac{1}{6}$

(Invoer/Uitvoer: Breuk in/uit)

2 (a) 3 (c) + (b) 1 (a) 2 (b) EXE

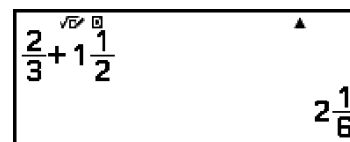

(Invoer/Uitvoer: Regel in/uit)

2 (a) 3 (c) + 1 (a) 1 (a) 2 (b) EXE

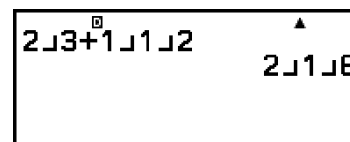

Opmerking

- Breuken in berekeningsresultaten worden weergegeven nadat ze zijn teruggebracht tot hun laagste termen.

Druk op om een formaat van een berekeningsresultaat naar een enkelvoud breuk of een gemengde breuk om te zetten. Raadpleeg **“Omzetting Enkelvoud breuk en Gemengde breuk” (pagina 48)** voor meer informatie.

Berekeningsresultaten breukvorm

Een berekeningsresultaat waarvan het totale aantal cijfers van gemengde breuken (inclusief geheel getal, teller, noemer en scheidingsteken $\frac{_}{_}$) groter is dan 10, kan niet worden als breukvorm worden weergegeven. In dit geval wordt het berekeningsresultaat als decimale waarde weergegeven.

Voorbeeld 1: $1 \frac{1}{1} \frac{123456}{1} = 1 \frac{1}{1} \frac{123456}{1}$

(Invoer/Uitvoer: Regel in/uit)

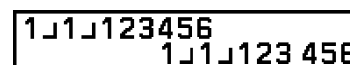

1 (a) 1 (a) 123456 (b) EXE



Aangezien het totale aantal cijfers van de waarde $1 \frac{1}{1} \frac{123456}{1}$ 10 is, wordt het resultaat als breukwaarde weergegeven.

Voorbeeld 2: $1 \div 1 \div 1234567$ ($= 1234568 \div 1234567$) = 1,00000081

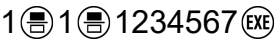
(Invoer/Uitvoer: Regel in/uit)

$1 \div 1 \div 1234567$  

Aangezien het totale aantal cijfers van de waarde $1 \div 1 \div 1234567$ 11 is, wordt het resultaat als decimale waarde weergegeven.

Opmerking

- Als u breuken en decimale waarden in een berekening mengt terwijl iets anders dan Breuk in/uit is geselecteerd, wordt het resultaat als decimale waarde weergegeven.

Machten, machtswortels en omgekeerd evenredige getallen



Voer met onderstaande toetsen functies voor machten, machtswortels en omgekeerd evenredige getallen in.

Functies voor machten: $\text{□}^{\text{□}}$ (kwadraat), $\text{□}^{\text{□}}$ (n^{de} macht)

Functies voor machtswortels: $\sqrt{\text{□}}$ (vierkantswortel), $\sqrt[\text{□}]{\text{□}}$ (n^{de} wortel)

Functie voor omgekeerd evenredige getallen: □^{-1}

Voorbeeld 1: $(5^2)^3 = 15\ 625$

$(5^2)^3$  

Voorbeeld 2: $(1 + 1)^{2+2} = 16$

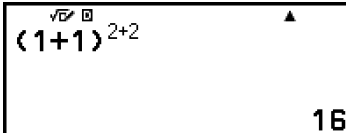
$(1 + 1)^{2+2}$  

Voorbeeld 3: $\sqrt{2} \times 3 = 4,242640687\dots$

(Invoer/Uitvoer: Breuk in/Dec uit)

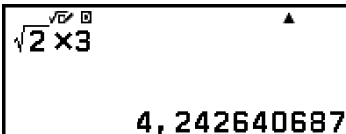
$\sqrt{2} \times 3$  

(Invoer/Uitvoer: Regel in/uit)

$\sqrt{\square}$ 2 \circ \times 3 EXE

$\sqrt{(2)} \times 3$
4,242640687

Voorbeeld 4: ${}^5\sqrt{32} = 2$

(Invoer/Uitvoer: Breuk in/Dec uit)

\uparrow $\sqrt{\square}$ ($\sqrt{\square}$) 5 \circ 32 EXE

${}^5\sqrt{32}$
2

(Invoer/Uitvoer: Regel in/uit)

5 \uparrow $\sqrt{\square}$ ($\sqrt{\square}$) 32 \circ EXE

$5^{\circ}\sqrt{(32)}$
2

Voorbeeld 5: $10^{-1} = 0,1$

(Invoer/Uitvoer: Breuk in/Dec uit)

10 \uparrow \square° (\square^{-1}) EXE

10^{-1}
0,1

$\times 10^{\square}$ -toets

Als u op $\times 10^{\square}$ drukt, wordt " $\times 10^{\square}$ " of " $\times 10^{\square}$ " ingevoerd in overeenstemming met de huidige instelling $\text{[Rekeninstell]} > [\times 10^{\square} \text{ Toets}]$.

- Wanneer " $\times 10^{\square}$ (Wetensch.)" geselecteerd is voor $[\times 10^{\square} \text{ Toets}]$ (initiële standaardinstelling): Als u op $\times 10^{\square}$ drukt, wordt de functie $\times 10^{\square}$ ingevoerd. Deze functie neemt argumenten ervoor en erna met de vorm $a \times 10^n$ (n is een geheel getal) en geeft het resultaat van 10^n vermenigvuldigd met a .
- Wanneer " $\times 10^{\square}$ (Macht)" geselecteerd is voor $[\times 10^{\square} \text{ Toets}]$: Op $\times 10^{\square}$ drukken geeft hetzelfde invoerresultaat als op \times 1 0 \square° drukken, dat " $\times 10^{\square}$ " invoert.

Berekenen $\frac{4 \times 10^7}{3 \times 10^8}$

Wanneer " $\times 10^{\square}$ (Wetensch.)" geselecteerd is voor $[\times 10^{\square} \text{ Toets}]$ (initiële standaardinstelling):

Voorbeeld 1: (Invoer/Uitvoer: Breuk in/uit)

4 $\times 10^7$ > $\frac{\square}{\square}$ 3 $\times 10^8$ EXE

$$\frac{(4 \times 10^7)}{(3 \times 10^8)} = \frac{2}{15}$$

Voorbeeld 2: (Invoer/Uitvoer: Regel in/uit)

4 $\times 10^7$ $\frac{\square}{\square}$ 3 $\times 10^8$ EXE

$$(4 \times 10^7) \div (3 \times 10^8) = \frac{2}{15}$$

Wanneer “ $\times 10^\square$ (Macht)” geselecteerd is voor [$\times 10^\square$ Toets]:

Voorbeeld 3: (Invoer/Uitvoer: Breuk in/uit)

$\frac{\square}{\square}$ 4 $\times 10^7$ \div 3 $\times 10^8$ EXE *1

$$\frac{4 \times 10^7}{3 \times 10^8} = \frac{2}{15}$$

Voorbeeld 4: (Invoer/Uitvoer: Regel in/uit)

(4 $\times 10^7$) \div (3 $\times 10^8$) EXE *2

$$(4 \times 10^7) \div (3 \times 10^8) = \frac{2}{15}$$

- *1 Met deze instellingen ($\times 10^\square$ Toets: $\times 10^\square$ (Macht), Invoer/Uitvoer: Breuk in/uit), zorgt bij het uitvoeren van $4 \times 10^7 \div 3 \times 10^8$ ervoor dat de berekening opeenvolgend van links naar rechts wordt uitgevoerd, wat een ander berekeningsresultaat oplevert dan dat in het bovenstaande voorbeeld (met breuken). Om hetzelfde berekeningsresultaat te krijgen, moet elke term tussen haakjes staan: $(4 \times 10^7) \div (3 \times 10^8)$.
- *2 Met deze instellingen ($\times 10^\square$ Toets: $\times 10^\square$ (Macht), Invoer/Uitvoer: Regel in/uit), zorgt bij het uitvoeren van $4 \times 10^7 \div 3 \times 10^8$ (of $4 \times 10^7 \div 3 \times 10^8$) ervoor dat de berekening opeenvolgend van links naar rechts wordt uitgevoerd, wat een andere berekeningsresultaat oplevert dan dat in voorbeeld 3. Om hetzelfde berekeningsresultaat te krijgen, moet elke term tussen haakjes staan, zoals in voorbeeld 4.

Opmerking

- Als “ $\times 10^\square$ (Wetensch.)” geselecteerd is voor [$\times 10^\square$ Toets], worden automatisch haakjes ingevoegd zoals in het onderstaande voorbeeld (hetzelfde geldt voor voorbeeld 1 en voorbeeld 2 hierboven).

1 + 1 $\times 10^2$

$$1 + 1 \times 10^2$$

Calculator display showing the calculation of $1 + (1 \times 10^2)$ resulting in 101. The display shows the input $1 + (1 \times 10^2)$ and the result 101.

Merk echter op dat haakjes niet automatisch worden ingevoegd, als u het sexagesimale symbool (\square) onmiddellijk na $\times 10^{\square}$ invoert.

Calculator display showing the calculation of $1 \times 10^2 + 2 \times 10^2 + 3 \times 10^2$ resulting in 103,4166667. The display shows the input $1 \times 10^2 + 2 \times 10^2 + 3 \times 10^2$ and the result 103,4166667.

$\sqrt{\quad}$ -vormberekeningsbereik

De toegestane weergavebereiken van het $\sqrt{\quad}$ -vormberekeningsresultaat worden hieronder weergegeven.

$$\pm a\sqrt{b}, \pm d \pm a\sqrt{b}, \pm \frac{a\sqrt{b}}{c} \pm \frac{d\sqrt{e}}{f}$$

$$1 \leq a < 100, 1 < b < 1000, 1 \leq c < 100$$

$$0 \leq d < 100, 0 \leq e < 1000, 1 \leq f < 100$$

Voorbeeld:

(Invoer/Uitvoer: Breuk in/uit)

- $10\sqrt{2} + 15 \times 3\sqrt{3} = 45\sqrt{3} + 10\sqrt{2} \dots$ Weergegeven in $\sqrt{\quad}$ -vorm
- $99\sqrt{999} (= 297\sqrt{111}) = 3\,129,089165 \dots$ Weergegeven als een decimale waarde

Pi, Natuurlijke logaritmebasis e

Pi

Voer π in door op \uparrow $\textcircled{7}$ (π) te drukken.

π wordt weergegeven als 3,141592654, maar $\pi =$

3,1415926535897932384626 wordt gebruikt voor interne berekeningen.

Natuurlijke logaritmebasis e

Voer e in door op \uparrow $\textcircled{8}$ (e) te drukken.

Natuurlijke logaritmebasis e wordt weergegeven als 2,718281828, maar $e = 2,7182818284590452353602$ wordt gebruikt voor interne berekeningen.

Berekeningsgeschiedenis en herhalen

Berekeningsgeschiedenis

Een ▲ en/of ▼ bovenaan het scherm geeft boven en/of onder meer berekeningsgeschiedenis aan. U kunt door de berekeningsgeschiedenis scrollen met ▲ en ▼.

Berekeningsgeschiedenis kan alleen in de app Rekenen worden gebruikt.

Voorbeeld

$$2 + 2 = 4$$

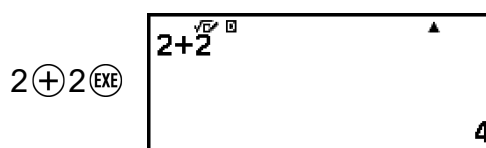

$$3 + 3 = 6$$

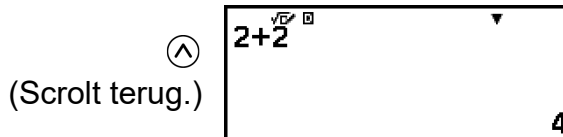
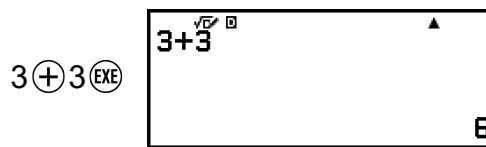

Opmerking

- Berekeningsgeschiedenisgegevens worden allemaal gewist wanneer u op ⊕ of ⊗ drukt, wanneer u de instelling Invoer/Uitvoer wijzigt of wanneer u een bewerking Reset uitvoert ("Instell & Gegev" of "Alles Initial").

Herhalen

Als er een berekeningsresultaat in de display staat, kunt u op ⊕, ⊗ of ⊕ drukken om de expressie te bewerken die u voor de vorige berekening hebt gebruikt.

Voorbeeld

$$4 \times 3 + 2 = 14$$

$4 \times 3 + 2 \text{ EXE}$

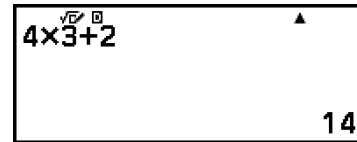

Calculator display showing the expression $4 \times 3 + 2$ and the result 14.

$4 \times 3 - 7 = 5$

$(\text{Vervolg}) \leftarrow \boxtimes \boxtimes - 7 \text{ EXE}$



Calculator display showing the expression $4 \times 3 - 7$ and the result 5.

Opmerking

- Als ◀ (links) of ▶ (rechts) wordt weergegeven, aan een van beide uiteinden of aan beide uiteinden van een regel met berekeningsresultaten, kunt u ◀ en ▶ gebruiken om de regel naar links en rechts te scrollen. Als dit gebeurt, druk dan eerst op ⏪ of ⏩ en gebruik vervolgens ◀ en ▶ om de expressie te bewerken.

Geheugenfuncties gebruiken

Antwoordgeheugen (Ans)

Het laatst verkregen berekeningsresultaat wordt in het Ans-geheugen (antwoord) opgeslagen.

Ans-geheugen gebruiken om een reeks berekeningen uit te voeren

Voorbeeld: Het resultaat van 3×4 delen door 30

$3 \times 4 \text{ EXE}$

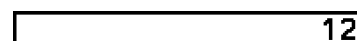

Calculator display showing the expression 3×4 and the result 12.

$(\text{Vervolg}) \div 30 \text{ EXE}$

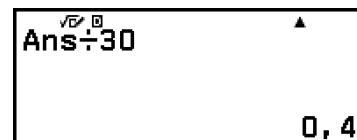

Calculator display showing the expression $\text{Ans} \div 30$ and the result 0,4.

Ans-geheugeninhoud in een expressie invoeren

Voorbeeld: Om de onderstaande berekeningen uit te voeren:

$$\begin{array}{r} 123 + 456 = 579 \\ \hline \end{array} \quad \begin{array}{r} 789 - 579 = 210 \\ \hline \end{array}$$

Diagram showing the flow of data: an arrow points from the result 579 of the first calculation to the expression 789 - 579 in the second calculation.

$123 + 456 \text{ EXE}$

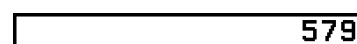

Calculator display showing the expression $123 + 456$ and the result 579.

$(\text{Vervolg}) 789 - \text{Ans} \text{ EXE}$

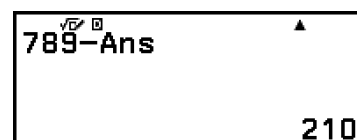

Calculator display showing the expression $789 - \text{Ans}$ and the result 210.

Variabelen (A, B, C, D, E, F, x, y, z)

U kunt waarden als variabelen opslaan en de variabelen in berekeningen gebruiken.

Scherm met de variabelenlijst

A=36	B=123 456
C=1 234 567	D=12 345 678
E=123 456 789	F=1 234 567 890
x=1,2345×10 ¹⁰	y=0
z=0	

Als u op 2ND drukt, wordt een scherm weergegeven dat de waarden toont die momenteel zijn opgeslagen voor de variabelen A, B, C, D, E, F, x, y en z. Op dit scherm worden waarden altijd weergegeven met de "Norm 1" Getalformaat. Druk op RIGHT of AC om het scherm te sluiten.

Voorbeeld 1: Om het resultaat van $3 + 5$ als variabele A op te slaan

1. Voer de berekening uit.

$$3 + 5 \text{ EXE}$$

2. Druk op 2ND en selecteer vervolgens [A=] > [Opslaan].

- Zo wordt het resultaat van $3 + 5$ (dat 8 is) als variabele A opgeslagen.

3. Druk op 2ND .



Voorbeeld 2: Om de inhoud van variabele A naar 1 te wijzigen

1. Druk op 2ND en markeer vervolgens [A=].



2. Druk op 1 .

- Dit geeft het bewerkingsscherm weer, waarin 1 is ingevoerd.



3. Druk op EXE .



Opmerking

- In plaats van de bewerking in stap 2 hierboven, kunt u op **OK** drukken en vervolgens [Bewerken] selecteren. Dit geeft het bewerkingsscherm zonder ingevoerde gegevens weer. Voer de gewenste waarde in en druk vervolgens op **EXE**.
- Afhankelijk van de bewerking die u uitvoerde net voordat u op **EXE** drukte om het scherm met de variabelenlijst weer te geven, kunt u de inhoud van een variabele niet wijzigen op het scherm met de variabelenlijst. In dit geval verschijnt een vergrendelingspictogram (🔒), wanneer u een variabele in het scherm met de variabelenlijst markeert, wat aangeeft dat de gemarkeerde variabele niet kan worden bewerkt.

Als u bijvoorbeeld op **EXE** drukt, terwijl u gegevens in de statistiekeditor van de **Statistiek-app (pagina 64)** invoert, verschijnt het pictogram 🔒 rechts van de gemarkeerde variabele, wat betekent dat de variabele niet kan worden bewerkt.

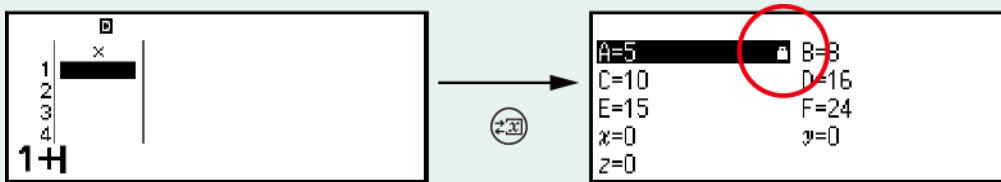

Druk in de statistiekeditor op **EXE** om het invoeren van gegevens te stoppen en druk vervolgens op **EXE**. Het pictogram 🔒 verschijnt en u zult de variabele kunnen bewerken.

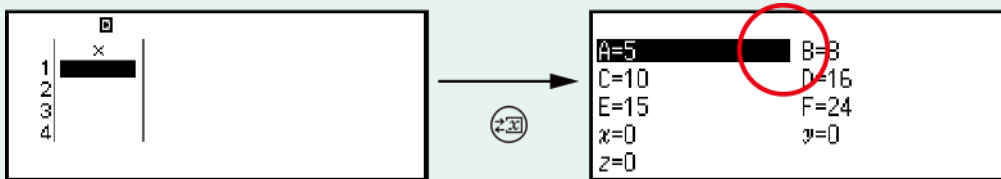

Voorbeeld 3: Om de inhoud van variabele A op te roepen (Vervolg van stap 2 van Voorbeeld 1)

1. Druk op **EXE** en selecteer vervolgens [A=] > [Oproepen].
 - Dit voert "A" in.

A

2. Druk op **EXE**.

- Zo wordt de waarde van variabele A opgeroepen.

A \sqrt{x} \square \blacktriangle
B

Voorbeeld 4: Om de inhoud van variabele A met 10 te vermenigvuldigen (Vervolg van stap 2 van Voorbeeld 1)

↑ 4 (A)* × 10 EXE



* Voer een variabele in zoals hier getoond: druk op ↑ en druk vervolgens op de toets die overeenkomt met de gewenste variabellenam. Om x als de variabellenam in te voeren, kunt u op ↑ 0(x) of x drukken.

De inhoud van alle geheugens wissen

Het Ans-geheugen en de variabele inhoud worden bewaard, zelfs als u op AC drukt, de calculator-app wijzigt of de calculator uitschakelt.

Voer de onderstaande procedure uit als u de inhoud van alle geheugens wilt wissen.

1. Druk op \odot , selecteer een pictogram van de calculator-app en druk vervolgens op OK.
2. Druk op \equiv en selecteer [Reset] > [Var-geheugen] > [Ja].

Formaat berekeningsresultaat wijzigen



Het weergaveformaat van berekeningsresultaten wijzigen (FORMAT-menu)

Druk op * om het FORMAT-menu weer te geven, waarmee u het weergaveformaat van de berekeningsresultaten kunt wijzigen.



* Wanneer "Format-menu" (initiële standaardinstelling) is geselecteerd voor de instelling van de FORMAT-toets in het menu INSTELLING. Als " ↔ Decimaal" is geselecteerd voor de instelling FORMAT-toets, druk op   ()

Berekeningsresultaten schakelen tussen Standaard (breuk, π , $\sqrt{\quad}$ -vorm) en Decimaal

Als u op   ()* drukt, terwijl een berekeningsresultaat wordt weergegeven, schakelt het resultaat tussen de volgende twee vormen:

- een vorm die een breuk, π of $\sqrt{\quad}$ (formaat standaard) omvat
- decimale vorm

* Wanneer "Format-menu" (initiële standaardinstelling) is geselecteerd voor de instelling van de FORMAT-toets in het menu INSTELLING. Als " ↔ Decimaal" is geselecteerd voor de instelling FORMAT-toets, druk op .

Opmerking

- Omzetten naar formaat standaard dat $\sqrt{\quad}$ of π bevat, is mogelijk als Breuk in/uit of Breuk in/Dec uit geselecteerd is voor de instelling Invoer/Uitvoer in het menu INSTELLING.

Voorbeeld: $2 \times \sqrt{2} = 2,828427125 = 2\sqrt{2}$ (Invoer/Uitvoer: Breuk in/Dec uit)

The image shows three sequential calculator screens. The first screen shows the input $2 \times \sqrt{2}$ and the result $2,828427125$. The second screen shows the same input, but the result is $2\sqrt{2}$, indicating that the fraction format has been selected. The third screen shows the same input, but the result is $2,828427125$ again, indicating that the decimal format has been selected.

Om een berekeningsresultaat voor decimale waarden te verkrijgen terwijl Breuk in/uit of Regel in/uit is geselecteerd

Druk op \uparrow EXE (\approx) in plaats van EXE nadat een berekening is ingevoerd.

Menulijst FORMAT

Dit menu-item:	Zet dit formaat om:
$\frac{\square}{\square}\pi\sqrt{\square}$ (Wiskundig)	Standaard (bevat formaten breuk, π , $\sqrt{\quad}$.)
Decimaal	Decimaal
Enkelvoud breuk	Enkelvoud breuk
Gemengde breuk	Gemengde breuk
ENG-notatie	Technische notatie (formaat $a \times 10^n$, $n =$ exponent deelbaar door 3)
Sexagesimaal	Graden, minuten, seconden (sexagesimaal)

Opmerking



- De menu-items die verschijnen als u op  drukt, hangen af van het momenteel weergegeven berekeningsresultaat. Als een berekeningsresultaat wordt weergegeven dat niet kan worden omgezet, wordt het menu ook niet weergegeven als u op  drukt.



Voorbeeldbewerking omzetting

Voorbeeld: $3 \div 2 = 1,5 = \frac{3}{2} = 1 \frac{1}{2}$



In dit voorbeeld zullen wij een berekeningsresultaat dat als een decimale waarde wordt weergegeven, naar een enkelvoud breuk omzetten en vervolgens naar een gemengde breuk. Tot slot annuleren we de omzetting en gaan we naar het oorspronkelijke berekeningsresultaat terug.
(Invoer/Uitvoer: Breuk in/Dec uit)

1. Voer de berekening $3 \div 2$ uit.

$3 \div 2$  

2. Druk op , selecteer [Enkelvoud breuk] en druk vervolgens op  om het berekeningsresultaat naar een enkelvoud breuk om te zetten.

$3 \div 2$  

3. Druk op , selecteer [Gemengde breuk] en druk vervolgens op  om het berekeningsresultaat naar een gemengde breuk om te zetten.

$3 \div 2$  

4. Druk op  om het omzetten te annuleren.

- Het originele berekeningsresultaat van stap 1 wordt weergegeven.

$3 \div 2$  

Omzetting Standaard en Decimaal

Standaard is een formaat dat een berekeningsresultaat weergeeft in een vorm die, indien mogelijk, een breuk, $\sqrt{\quad}$ of π bevat. Decimaal is een formaat dat het berekeningsresultaat als een decimale waarde weergeeft.

Opmerking

- Omzetten naar formaat standaard dat $\sqrt{\quad}$ of π bevat, is mogelijk als Breuk in/uit of Breuk in/Dec uit geselecteerd is voor de instelling Invoer/Uitvoer in het menu INSTELLING.

U kunt met de onderstaande bewerking een berekeningsresultaat naar het formaat standaard of decimaal omzetten.

Voorbeeld: $\pi \div 6 = 0,5235987756 = \frac{1}{6} \pi$ (Invoer/Uitvoer: Breuk in/Dec uit)

\uparrow 7 (π) \div 6 EXE



(Selecteer $\frac{\pi}{\sqrt{\quad}}$ (Wiskundig)).

FORMAT



(Zet naar formaat standaard om.)

OK



(Zet naar een decimale waarde om.)

FORMAT \checkmark



OK



Belangrijk!

- Bij bepaalde berekeningsresultaten zal het selecteren van $\frac{\pi}{\sqrt{\quad}}$ (Wiskundig) in het menu FORMAT de weergegeven waarde niet omzetten.

Om een berekeningsresultaat voor decimale waarden te verkrijgen terwijl Breuk in/uit of Regel in/uit is geselecteerd

Druk op \uparrow EXE (\approx) in plaats van EXE nadat een berekening is ingevoerd.

Omzetting Enkelvoud breuk en Gemengde breuk

U kunt het berekeningsresultaat van de momenteel weergegeven breuk of decimale waarde (decimale waarde die door deze calculator in een breuk kan worden omgezet) omzetten naar een gemengde breuk of een enkelvoud breuk.

Voorbeeld 1: $\frac{13}{4} = 3 \frac{1}{4}$

(Invoer/Uitvoer: Breuk in/uit, Breukvorm: Gemengde breuk)

$13 \div 4 \text{EXE}$	$3 \frac{1}{4}$
FORMAT – [Enkelvoud breuk]	$\frac{13}{4}$
FORMAT – [Gemengde breuk]	$3 \frac{1}{4}$

Voorbeeld 2: $3,25 = \frac{13}{4} = 3 \frac{1}{4}$ (Invoer/Uitvoer: Regel in/uit)

$3 \div 25 \text{EXE}$	$3,25$
FORMAT – [Enkelvoud breuk]	$13 \downarrow 4$
FORMAT – [Gemengde breuk]	$3 \downarrow 1 \downarrow 4$

Technische notatie

U kunt het exponentendeel van een weergegeven berekeningsresultaatwaarde omzetten naar een macht van tien, die een veelvoud van 3 is, en het resultaat weergeven.

Voorbeeld: Zet de waarde 1234 om naar technische notatie, waarbij de decimale teken naar rechts verplaatst en vervolgens naar links.



1. Voer 1234 in en druk vervolgens op EXE .

$\sqrt{\text{EX}} \square$ 1234	\blacktriangle
	1 234

2. Voer de onderstaande bewerking uit om naar de ENG-conversiemodus te gaan.

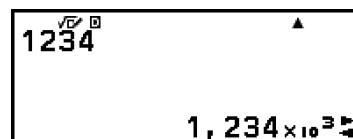
 [ENG-notatie]



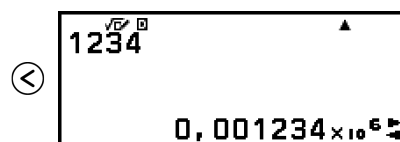
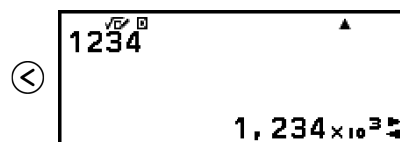
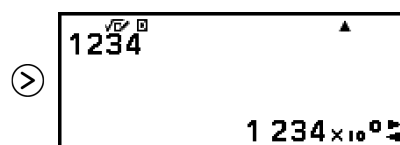

- Als u naar de ENG-conversiemodus gaat, wordt het berekeningsresultaat naar technische notatie omgezet en wordt  rechts ervan weergegeven.
- In de ENG-conversiemodus kunt u met  en  de komma van de mantisse te verplaatsen.

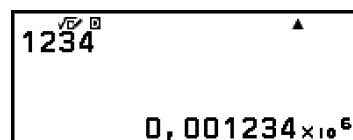

3. Druk op  om de ENG-conversiemodus te verlaten.

- Zo verlaat u de ENG-conversiemodus en verdwijnt  van het scherm.



- U kunt de ENG-conversiemodus ook verlaten door op  of  te drukken.

Opmerking

- Gewone berekeningen zijn in de ENG-conversiemodus niet mogelijk. Om een nieuwe berekening te starten, verlaat u de ENG-conversiemodus.

Omzetting Sexagesimaal (berekeningen graden, minuten, seconden)

U kunt het berekeningsresultaat van een decimale waarde naar een sexagesimale waarde omzetten.

Berekeningsresultaat van een decimale waarde naar een sexagesimale waarde omzetten

Voorbeeld: $1,25 = 1^{\circ}15'0''$

1 \odot 25 \oplus EXE

1,25	▲
	1,25

\odot [Sexagesimaal]

1,25	▲
	1° 15' 0"

Een sexagesimale waarde invoeren en berekenen

Naast het converteren van een weergegeven waarde naar een sexagesimale waarde, kunt u ook sexagesimale waarden invoeren en in berekeningen gebruiken.

De syntaxis hieronder is voor het invoeren van een sexagesimale waarde:

{graden} \uparrow \oplus (°'') {minuten} \uparrow \oplus (°'') {seconden} \uparrow \oplus (°'')

Merk op dat u altijd iets moet invoeren voor de graden en minuten, ook al zijn ze nul.

Voorbeeld: Om de berekening $2^{\circ}20'30'' + 9^{\circ}30''$ uit te voeren. Zet vervolgens het berekeningsresultaat naar een decimale waarde om.
(Invoer/Uitvoer: Breuk in/uit)

2 \uparrow \oplus (°'') 20 \uparrow \oplus (°'') 30 \uparrow \oplus (°'') \oplus
0 \uparrow \oplus (°'') 9 \uparrow \oplus (°'') 30 \uparrow \oplus (°'') EXE

2° 20' 30" + 0° 9' 30"	▲
	2° 30' 0"

(Zet naar decimale waarde om.)

\odot [Decimaal]

2° 20' 30" + 0° 9' 30"	▲
	2,5

(Keer naar sexagesimale weergave terug.)



\odot [Sexagesimaal]

2° 20' 30" + 0° 9' 30"	▲
	2° 30' 0"

Geavanceerde berekeningen

In deze sectie worden commando's, functies en symbolen beschreven die voor alle calculator-apps gelden. De volgorde die hier wordt gebruikt om commando's, functies en symbolen weer te geven, is dezelfde volgorde als waarin deze worden weergegeven in het menu GIDS dat verschijnt wanneer u op  drukt.



Opmerking

- Er zijn ook menu-items in GIDS die eigen zijn aan een calculator-app, die hier niet worden getoond. Raadpleeg het hoofdstuk voor elke calculator-app voor meer informatie over app-specifieke menu-items.
- Afhankelijk van de calculator-app die u gebruikt en het scherm dat door de calculator-app wordt weergegeven, is het mogelijk dat u bepaalde commando's, functies of symbolen niet kunt invoeren. Commando's, functies en symbolen die niet kunnen worden ingevoerd, worden niet in het menu GIDS weergegeven.
- Als u op    drukt, wordt een lijst met maximaal 15 commando's, functies en symbolen per scherm (GIDS-lijst) weergegeven in plaats het GIDS-menu. Raadpleeg "GIDS-lijst" (pagina 27) voor meer informatie.





Functieanalyse

In deze sectie worden commando's en functies uitgelegd die u kunt invoeren nadat u de volgende bewerking hebt uitgevoerd: – [Funct analyse].

Logaritme(logab), Logaritme(log)

Gebruik   (log) of – [Funct analyse] > [Logaritme(log)] om \log_{ab} als $\log(a; b)$ in te voeren. Basis 10 is de initiële standaardinstelling als u voor a niets invoert.

Voorbeeld 1: $\log_{10}1\ 000 = \log 1\ 000 = 3$

  (log)1000  

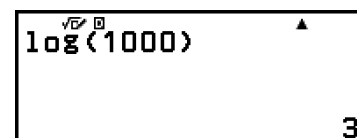

Voorbeeld 2: $\log_216 = 4$

\uparrow \log 2 \uparrow $)$ $(;$ 16 \downarrow EXE

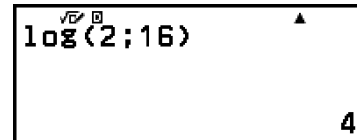

De toets \log (of $\text{[Funct analyse]} > \text{[Logaritme(logab)]}$) kan ook gebruikt worden om in te voeren, maar alleen als Breuk in/uit of Breuk in/Dec uit geselecteerd is voor Invoer/Uitvoer in het menu INSTELLING. In dit geval moet u een waarde voor de basis invoeren.

Voorbeeld 3: $\log_2 16 = 4$

\log 2 $>$ 16 EXE

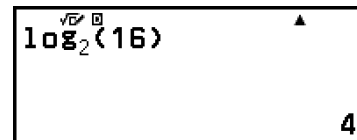

Natuurlijke log

Gebruik \log (In) of $\text{[Funct analyse]} > \text{[Natuurlijke log]}$ om "ln" in te voeren.

Voorbeeld: $\ln 90 (= \log_e 90) = 4,49980967$

\log (ln) 90 \downarrow EXE

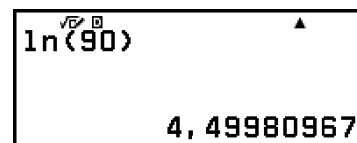

Kans

In deze sectie worden commando's en functies uitgelegd die u kunt invoeren nadat u de volgende bewerking hebt uitgevoerd: [Kans] .

%

Als u een waarde invoert gevolgd door het commando %, wordt de invoerwaarde een percentage.

Voorbeeld 1: $150 \times 20\% = 30$

150 \times 20
 $\text{[Kans]} > \text{[%]}$
 EXE

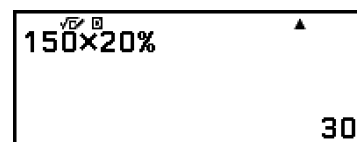

Voorbeeld 2: Bereken hoeveel procent 660 van 880 is. (75%)

$$660 \div 880$$

☒ – [Kans] > [%]

EXE

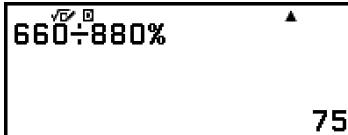

Voorbeeld 3: Korting 3 500 met 25%. (2 625)

$$3500 - 3500 \times 25\%$$

☒ – [Kans] > [%]

EXE

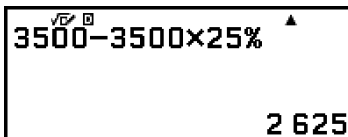

Faculteit(!)

Deze functie verkrijgt de faculteit van een waarde die nul of een positief geheel getal is.

Voorbeeld: $(5 + 3)! = 40\,320$

$$(5 + 3)!$$

☒ – [Kans] > [Faculteit(!)]

EXE

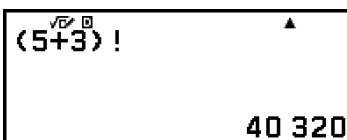

Permutatie(P), Combinatie(C)

Functies permutatie (nPr) en combinatie (nCr).

Voorbeeld: Het aantal mogelijke permutaties en combinaties bepalen bij het selecteren van vier personen uit een groep van 10

Permutaties:

$${}_{10}P_4$$

☒ – [Kans] > [Permutatie(P)]

4 EXE



Combinaties:

$${}_{10}C_4$$

☒ – [Kans] > [Combinatie(C)]

4 EXE



Random getal

Deze functie genereert een pseudowillekeurig getal tussen 0,000 en 0,999. Het resultaat wordt als een breuk weergegeven wanneer Breuk in/uit geselecteerd is voor Invoer/Uitvoer in het menu INSTELLING.

Voorbeeld: Willekeurige gehele getallen van drie cijfers verkrijgen

1000
 ☒ – [Kans] > [Random getal]
 EXE



(Het resultaat verschilt bij elke uitvoering.)

Random integer

Deze functie genereert een pseudowillekeurig geheel getal tussen een opgegeven beginwaarde en eindwaarde.

Voorbeeld: Om gehele toevalsgetallen van 1 tot 6 te genereren

☒ – [Kans] > [Random integer]
 1 ↑) (; 6)
 EXE

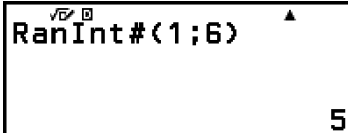

(Het resultaat verschilt bij elke uitvoering.)

Numerieke berekeningen

In deze sectie worden commando's en functies uitgelegd die u kunt invoeren nadat u de volgende bewerking hebt uitgevoerd: ☒ – [Num berekening].

Absolute waarde

Wanneer u een berekening met een reëel getal uitvoert, krijgt deze functie gewoon de absolute waarde.

Voorbeeld: $|2 - 7| = \text{Abs}(2 - 7) = 5$
 (Invoer/Uitvoer: Breuk in/Dec uit)

☒ – [Num berekening] > [Absolute waarde]
 2 ⊖ 7 EXE



(Invoer/Uitvoer: Regel in/uit)

☒ – [Num berekening] > [Absolute waarde]
 2 ⊖ 7) EXE

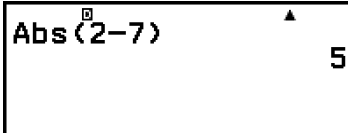

Afronden

Met de functie Afronden (Rnd) worden decimale breukwaarden van het argument afgerond in overeenstemming met de huidige instelling Getalformaat. Het interne en weergegeven resultaat van $\text{Rnd}(10 \div 3)$

is bijvoorbeeld 3,333 wanneer de instelling Getalformaat “Fix3:0,123” is. Als u de instelling Norm1:1,23 $\times 10^{-3}$ of Norm2:0,00123 gebruikt, wordt het argument op het 11e cijfer van het mantissegedeelte afgerond.

Voorbeeld: Om de volgende berekeningen uit te voeren als “Fix3:0,123” is geselecteerd voor het aantal weer te geven cijfers: $10 \div 3 \times 3$ en $\text{Rnd}(10 \div 3) \times 3$

(Invoer/Uitvoer: Breuk in/Dec uit, Getalformaat: Fix3:0,123)

$$10 \div 3 \times 3 \text{ EXE}$$

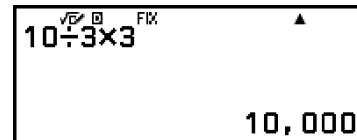

$$\text{[Afronden]} - [\text{Num berekening}] > [\text{Afronden}]$$

$$10 \div 3 \text{ [Afronden]} \times 3 \text{ EXE}$$

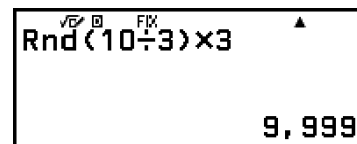

Hoekeenheid, pool-/cartesische coördinaten, sexagesimaal

In deze sectie worden commando's, functies en symbolen uitgelegd die u kunt invoeren nadat u de volgende bewerking hebt uitgevoerd: [Hoek/Coörd/Sexa] .

Graden, Radialen, Gradiënten

Deze functies specificeren de hoekeenheid.

$^{\circ}$ specificeert graden, $^{\text{r}}$ radialen en $^{\text{g}}$ gradiënten.

U kunt elke functie invoeren met behulp van de onderstaande menu-items.

$$\text{[Hoek/Coörd/Sexa]} - [\text{Hoek/Coörd/Sexa}] > [\text{Graden}]$$

$$\text{[Hoek/Coörd/Sexa]} - [\text{Hoek/Coörd/Sexa}] > [\text{Radialen}]$$

$$\text{[Hoek/Coörd/Sexa]} - [\text{Hoek/Coörd/Sexa}] > [\text{Gradiënten}]$$

Voorbeeld: $\pi/2$ radialen = 90° (Hoekeenheid: Graden (D))

$$\text{[Hoek/Coörd/Sexa]} - [\text{Hoek/Coörd/Sexa}] > [\text{Radialen}]$$



Cart naar Pool, Pool naar Cart

“Pol(” converteert cartesische coördinaten naar poolcoördinaten en “Rec(” converteert poolcoördinaten naar cartesische coördinaten.

$$\text{Pol}(x; y) = (r; \theta)$$

$$\text{Rec}(r; \theta) = (x; y)$$

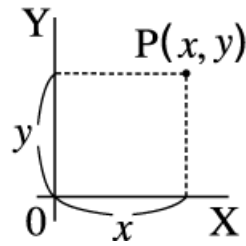

$\xrightarrow{\text{Pol}}$
 $\xleftarrow{\text{Rec}}$

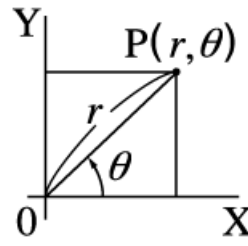

- Specificeer de Hoekeenheid in het menu **INSTELLING** voor u berekeningen uitvoert.
- Het berekeningsresultaat voor r en θ en voor x en y worden respectievelijk opgeslagen als variabelen x en y .
- Het berekeningsresultaat θ wordt weergegeven in het bereik van $-180^\circ < \theta \leq 180^\circ$.

Opmerking

- Pol(en Rec(kunnen op het rekenscherm van de onderstaande calculator-apps worden gebruikt.
Rekenen, Statistiek

Voorbeeld 1: Om cartesische coördinaten ($\sqrt{2}; \sqrt{2}$) om te zetten naar poolcoördinaten (Invoer/Uitvoer: Breuk in/Dec uit, Hoekeenheid: Graden (D))

☰ – [Hoek/Coörd/Sexa] > [Cart naar Pool]
 $\sqrt{2} > \uparrow \uparrow (;) \sqrt{2} > \uparrow \text{EXE}$

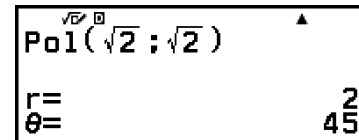

Voorbeeld 2: Om poolcoördinaten ($\sqrt{2}; 45^\circ$) om te zetten naar cartesische coördinaten (Invoer/Uitvoer: Breuk in/Dec uit, Hoekeenheid: Graden (D))

☰ – [Hoek/Coörd/Sexa] > [Pool naar Cart]
 $\sqrt{2} > \uparrow \uparrow (;) 45 \uparrow \text{EXE}$

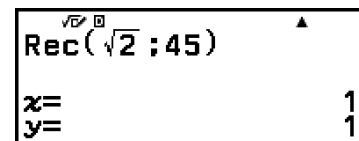

Graden, minuten, seconden

U kunt de toetsen of het onderstaande menu-item gebruiken om het sexagesimale symbool ($^\circ$) in te voeren.

$\uparrow \oplus (^\circ \text{'' ''})$

☰ – [Hoek/Coörd/Sexa] > [Graden Min Sec]

Raadpleeg “**Omzetting Sexagesimaal (berekeningen graden, minuten, seconden)**” (pagina 50) voor meer informatie.

Hyperbolisch, goniometrisch

In deze sectie worden hyperbolische en goniometrische functies uitgelegd.

Hyperbolische functies

Hyperbolische functies kunnen met behulp van de onderstaande menu-items worden ingevoerd.

– [Hyperbool/Trig] > [sinh], [cosh], [tanh], [sinh⁻¹], [cosh⁻¹] of [tanh⁻¹]

De instelling van de hoekeenheid heeft geen invloed op berekeningen.

Voorbeeld: $\sinh 1 = 1,175201194$

– [Hyperbool/Trig] > [sinh] 1

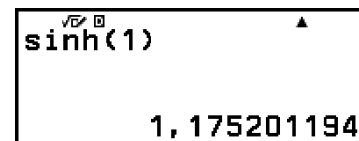

Goniometrische functies

Goniometrische functies kunnen met behulp van de onderstaande toetsen of menu-items worden ingevoerd.

Toets	Menu-item
	– [Hyperbool/Trig] > [sin]
	– [Hyperbool/Trig] > [cos]
	– [Hyperbool/Trig] > [tan]
(\sin^{-1})	– [Hyperbool/Trig] > [sin ⁻¹]
(\cos^{-1})	– [Hyperbool/Trig] > [cos ⁻¹]
(\tan^{-1})	– [Hyperbool/Trig] > [tan ⁻¹]

Specificeer de Hoekeenheid in het menu INSTELLING voor u berekeningen uitvoert.

Voorbeeld: $\sin 30 = 0,5$ (Hoekeenheid: Graden (D))

30



Overige

Functies en symbolen die met de calculatortoetsen kunnen worden ingevoerd, kunnen ook via het menu [Overige] worden ingevoerd. Geef het menu voor functies en symbolen weer met Ⓜ – [Overige]. Om bijvoorbeeld Ans in te voeren, kunt u op Ⓜ (Ans) drukken of de volgende bewerking uitvoeren: Ⓜ – [Overige] > [Ans].

De onderstaande tabel toont het menu-item in [Overige] dat met elke toetsbewerking overeenkomt.

Menu-item	Toets
Ans	Ⓜ (Ans)
π	Ⓜ (\uparrow) Ⓜ (7) (π)
e	Ⓜ (\uparrow) Ⓜ (8) (e)
$\sqrt{\quad}$	Ⓜ ($\sqrt{\quad}$)
$^{\sqrt{\quad}}$	Ⓜ (\uparrow) Ⓜ ($\sqrt{\quad}$) ($\sqrt{\sqrt{\quad}}$)
-1 *1	Ⓜ (\uparrow) Ⓜ (\square^{\square}) (\square^{-1})
2 *2	Ⓜ (\square^2)
^ (Ⓜ (\square^{\square})
- *3	Ⓜ (\uparrow) Ⓜ (-) ((-))
;	Ⓜ (\uparrow) Ⓜ (Ⓜ) (;)
(Ⓜ (Ⓜ)
)	Ⓜ (Ⓜ)

*1 Omgekeerd evenredig

*2 Kwadraat

*3 Min-teken

Bepalende vergelijkingen voor $f(x)$ en $g(x)$ registreren en gebruiken

Bepalende vergelijkingen voor $f(x)$ en $g(x)$ registreren en gebruiken

Uw calculator bevat de functies “f(” en “g(” die u kunt gebruiken nadat u er bepalende vergelijkingen voor hebt geregistreerd. Bijvoorbeeld, na het registreren van $f(x) = x^2 + 1$ als bepalende vergelijking voor de functie “f(” kunt u $f(0) = 1$ en $f(5) = 26$ berekenen.

Als u op f(drukt, wordt een menu weergegeven voor het registreren van de bepalende vergelijking van $f(x)$ of $g(x)$ en voor het invoeren van “f(” of “g(”.



Opmerking

- De bepalende vergelijkingen van $f(x)$ en $g(x)$ worden ook gebruikt door $f(x)$ en $g(x)$ in de app Tabel. Raadpleeg “Een cijfertabel aanmaken” (pagina 81) voor meer informatie over de app Tabel.

Een bepalende vergelijking registreren

Voorbeeld 1: Om $f(x) = x^2 + 1$ te registreren

1. Druk op f(, selecteer het app-pictogram Rekenen en druk vervolgens op OK .
2. Druk op f(en selecteer vervolgens [Definieer $f(x)$].
 - Het scherm om de vergelijking $f(x)$ te registreren wordt weergegeven.

$f(x) =$

3. Voer $x^2 + 1$ in.

$\text{x}^2 + 1$ $f(x) = x^2 + 1$

4. Druk op EXE .

- De expressie die u invoerde, wordt geregistreerd en het scherm dat werd getoond voordat u in stap 2 van deze procedure op f(x) drukt, verschijnt opnieuw.

Opmerking

- Een bepalende vergelijking kan vanuit elke calculator-app worden geregistreerd. Afhankelijk van het scherm dat door de calculator-app wordt weergegeven (bijvoorbeeld als er een menuscherm wordt weergegeven), wordt het menu mogelijk niet weergegeven als u op f(x) drukt.

Een berekening uitvoeren door een waarde aan de geregistreeerde bepalende vergelijking toe te wijzen

Voorbeeld 2: Om de waarde $x = 3$ toe te wijzen aan $f(x)$, dat u in Voorbeeld 1 registreerde

(Vervolg van Voorbeeld 1)

1. Druk op f(x) en selecteer vervolgens $[f(x)]$.
 - “f” wordt ingevoerd.

f (

2. Wijs een waarde 3 toe en voer vervolgens de berekening uit.

3) EXE 

Een samengestelde functie registreren

Voorbeeld 3: Om $f(x)$ dat in Voorbeeld 1 is gedefinieerd, in te voegen in $g(x)$ om $g(x) = f(x) \times 2 - x$ te registreren

(Vervolg van Voorbeeld 1)

1. Druk op f(x) en selecteer vervolgens $[\text{Definieer } g(x)]$.
 - Het scherm om de vergelijking $g(x)$ te registreren wordt weergegeven.

$g(x) =$

2. Voer $f(x) \times 2 - x$ in.

$\text{f(x)} * \text{EXE} (x)) \times 2 - (x)$ 

- * Als u op f(x) drukt, terwijl het scherm om de vergelijking $g(x)$ te registreren wordt weergegeven, is het enige menu dat wordt weergegeven $[f(x)]$. Hetzelfde gebeurt, als u op f(x) drukt, terwijl het scherm om de vergelijking $f(x)$ te registreren wordt weergegeven. Dan is het enige menu dat wordt weergegeven $[g(x)]$.

3. Druk op EXE .



- Dit registreert de vergelijking die u invoert en keert terug naar het scherm dat werd weergegeven voordat u deze bewerking met stap 1 startte.

Opmerking

- De bewerking om een waarde toe te wijzen aan x van $g(x)$ en het resultaat te berekenen, is dezelfde als onder “**Een berekening uitvoeren door een waarde aan de geregistreeerde bepalende vergelijking toe te wijzen**” (pagina 60). Houd er echter rekening mee dat u $[g(x)]$ moet selecteren in plaats van $[f(x)]$ in stap 1.
- In de bewerking van Voorbeeld 3 voert u $f(x)$ in de bepalende vergelijking van $g(x)$ in. Anderzijds kunt u ook $g(x)$ in de bepalende vergelijking $f(x)$ invoeren. Voer echter niet tegelijkertijd $g(x)$ in $f(x)$ in en $f(x)$ in $g(x)$. Als u dat doet, zal er een Cirkelref FOUT optreden, als u een berekening met $f(x)$ of $g(x)$ uitvoert.

Gegevensbewaring

Als u een van onderstaande bewerkingen uitvoert, worden de bepalende vergelijkingen die voor $f(x)$ en $g(x)$ zijn geregistreerd, verwijderd.

- Drukken op 
- Het menu INSTELLING gebruiken om de instelling Invoer/Uitvoer te schakelen tussen Breuk in^{*1} en Regel in^{*2}.
 - *1 Breuk in/uit of Breuk in/Dec uit
 - *2 Regel in/uit of Regel in/Dec uit
-  – [Reset] > [Instell & Gegev] of  – [Reset] > [Alles Initial] uitvoeren

QR Code-functies gebruiken



QR Code-functies gebruiken

Uw calculator kan QR Code-symbolen weergeven die door een smartphone of tablet kunnen worden gelezen.

Belangrijk!





- Bij de bewerkingen in deze sectie wordt aangenomen dat op de smartphone of tablet die wordt gebruikt een QR Code-lezer is geïnstalleerd die verscheidene QR Code-symbolen kan lezen en dat er verbinding is met het internet.
- Als u een QR Code op deze calculator met een smartphone of tablet scant, krijgt de smartphone of tablet toegang tot de CASIO-website.

Opmerking



- De QR Code verschijnt op de display als u op   (QR) drukt terwijl een van de onderstaande schermen wordt weergegeven.
 - Scherm START
 - Menuscherf INSTELLING
 - Foutschermen
 - Schermen met berekeningsresultaten in een calculator-app
 - Schermen met tabellen in een calculator-appRaadpleeg de CASIO-website (<https://wes.casio.com>) voor meer informatie.

Een QR Code weergeven

Voorbeeld: Om de QR Code voor een berekeningsresultaat in de calculator-app Rekenen weer te geven en deze met een smartphone of tablet te scannen

1. Voer in de app Rekenen een berekening uit.
2. Druk op   (QR) om de QR Code weer te geven.
 - De cijfers rechts beneden op het scherm geven het huidige QR Code-nummer en het totale aantal QR Code-symbolen weer. Druk op  of  om de volgende QR Code weer te geven.

Opmerking

- Om naar een vorige QR Code terug te keren, drukt u zoveel keer als nodig op  of  om vooruit te scrollen totdat de code verschijnt.

3. Gebruik een smartphone of tablet om de QR Code op het calculatorscherm te scannen.

- Voor informatie over hoe u een QR Code kunt scannen, raadpleegt u de gebruikersdocumentatie van de QR Code-lezer die u gebruikt.

Als u problemen ondervindt bij het scannen van een QR Code

Pas het schermcontrast van de QR Code met ⏪ en ⏩ aan te passen, terwijl de QR Code wordt weergegeven. Deze contrastaanpassing heeft alleen invloed de weergave van de QR Code.

Belangrijk!

- Afhankelijk van de smartphone of tablet en/of de QR Code-lezerapp die wordt gebruikt, ondervindt u mogelijk problemen bij het scannen van de QR Code-symbolen van deze calculator.
- Wanneer de “QR Code” in het menu INSTELLING als “Versie 3” is ingesteld, is het aantal calculator-apps die QR Code-symbolen kunnen weergeven beperkt. Als u een QR Code probeert weer te geven in een app die het weergeven van QR Code niet ondersteunt, verschijnt het bericht “Niet ondersteund (Versie 3)”. De QR Code die met deze instelling wordt gemaakt, kan echter makkelijker met een smartphone of tablet gescand worden.
- Raadpleeg de CASIO-website (<https://wes.casio.com>) voor meer informatie.

Calculator-apps gebruiken

Statistische berekeningen

De app Statistiek berekent verschillende statistische waarden op basis van gegevens met één variabele (x) of een gecombineerde variabele (x, y).

Algemene procedure om statistische berekeningen uit te voeren

1. Druk op \odot , selecteer het app-pictogram Statistiek en druk vervolgens op OK .
2. Selecteer [1 variabele] (één variabele) of [2 variabelen] (gecombineerde variabele) in het menu dat verschijnt en druk vervolgens op OK .
 - Hier wordt de statistiekeditor weergegeven.



Eén variabele

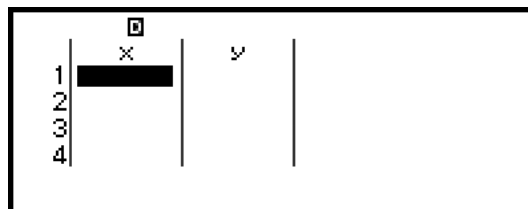

Gecombineerde variabele

3. Geef de kolom Freq (frequentie) weer, indien nodig.
 - Raadpleeg **“Kolom Freq (frequentie)” (pagina 66)** voor meer informatie.
4. Voer gegevens in.
 - Raadpleeg **“Gegevens invoeren met statistiekeditor” (pagina 65)** voor meer informatie.
5. Druk op OK nadat u de gegevens hebt ingevoerd.
 - Dan wordt onderstaand menu weergegeven.

```
0Resultaten 1 var
@Statist rekenen
```



Eén variabele

```
0Resultaten 2 var
@Regressieresult▶
@Statist rekenen▶
```

Gecombineerde variabele

6. Selecteer het menu-item voor de bewerking die u wilt uitvoeren.
- Selecteer [Resultaten 1 var], [Resultaten 2 var] of [Regressieresult] om een lijst met berekeningsresultaten te zien op basis van de gegevens die u hebt ingevoerd. Raadpleeg "[Statistische berekeningsresultaten weergeven](#)" (pagina 68) voor meer informatie.
 - Om een scherm voor statistisch berekeningen weer te geven berekeningen uit te voeren op basis van de ingevoerde gegevens, selecteert u [Statist rekenen]. Raadpleeg "[Scherm voor statistische berekeningen gebruiken](#)" (pagina 73) voor meer informatie.

Opmerking

- Om vanuit een scherm voor statistisch berekeningen terug te keren naar de statistiekeditor, drukt u op  en vervolgens op .

Gegevens invoeren met statistiekeditor

De statistiekeditor geeft één, twee of drie kolommen weer: één variabele (x), één variabele en frequentie (x , Freq), gecombineerde variabele (x, y), gecombineerde variabele en frequentie (x, y , Freq). Het aantal rijen met gegeven dat kan worden ingevoerd, hangt af van het aantal kolommen: 160 rijen voor een kolom, 80 rijen voor twee kolommen, 53 rijen voor drie kolommen.

Belangrijk!

- Alle gegevens die momenteel in de statistiekeditor zijn ingevoerd, worden verwijderd wanneer u een van de onderstaande bewerkingen uitvoert.
 - Schakelen van het statistische berekeningstype tussen één variabele en gecombineerde variabele
 - De instelling Frequentie AAN wijzigen in het menu OPTIES

- Statistische berekeningen kunnen veel tijd in beslag nemen als er een groot aantal gegevensitems is.

Kolom Freq (Frequentie)

Als u de instelling Frequentie AAN in het menu OPTIES inschakelt, wordt ook een kolom met het label "Freq" in de statistiekeditor opgenomen. U kunt de kolom Freq gebruiken om de frequentie (het aantal keren dat dezelfde steekproef in de gegevensgroep voorkomt) van elke steekproefwaarde op te geven.

	x	Freq
1		
2		
3		
4		

Eén variabele

	x	y	Freq
1			
2			
3			
4			

Gecombineerde variabele

Om de kolom Freq weer te geven

1. Druk op \odot en selecteer vervolgens [Frequentie AAN] > [Aan] terwijl de statistiekeditor wordt weergegeven.
2. Druk op AC om naar de statistiekeditor terug te keren.

Om de kolom Freq te verbergen

1. Druk op \odot en selecteer vervolgens [Frequentie AAN] > [Uit] terwijl de statistiekeditor wordt weergegeven.
2. Druk op AC om naar de statistiekeditor terug te keren.

Regels om steekproefgegevens in de statistiekeditor in te voeren

Gegevens die u invoert, worden ingevoegd in de cel waar de cursor zich bevindt. Gebruik de cursortoetsen om de cursor tussen cellen te verplaatsen.

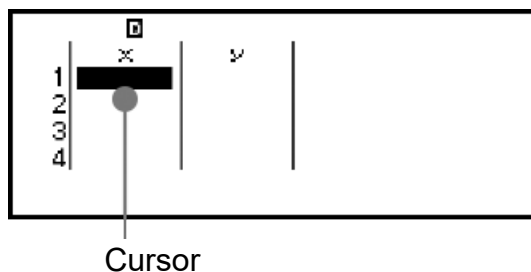

Druk op EXE nadat u een waarde hebt ingevoerd. Dit registreert de waarde en geeft maximaal zes van zijn cijfers in de cel weer.

Voorbeeld 1: Om een gecombineerde variabele selecteren en de volgende gegevens in te voeren: (170, 66), (179, 75), (173, 68)

1. Druk op STAT , selecteer het app-pictogram Statistiek en druk vervolgens op OK .
2. Selecteer [2 variabelen] en druk vervolgens op OK .

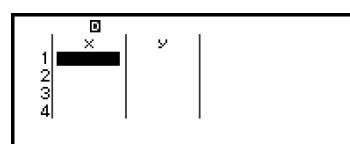

3. Voer met onderstaande bewerking gegevens in.

170 EXE 179 EXE 173 EXE V R
 66 EXE 75 EXE 68 EXE

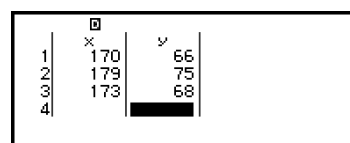

Opmerking

- In te statistiekeditor kunt u de waarde in een cel als variabele opslaan. Als u bijvoorbeeld de volgende bewerking uitvoert terwijl het scherm in stap 3 wordt weergegeven, wordt 68 als variabele A opgeslagen: V Z A = > [Opslaan] . Raadpleeg “Variabelen (A, B, C, D, E, F, x, y, z)” (pagina 41) voor meer informatie over variabelen.

Steekproefgegevens bewerken

Om de gegevens in een cel te vervangen

Verplaats in de statistiekeditor de cursor naar de cel met de gegevens die u wilt bewerken. Voer de nieuwe gegevens in en druk vervolgens op EXE .

Een rij wissen

Verplaats in de statistiekeditor de cursor naar de rij die u wilt verwijderen en druk vervolgens op X .

Een rij invoegen

1. Verplaats in de statistiekeditor de cursor cijfertabel naar de rij die zich onder de rij zal bevinden die u wilt invoegen.
2. Voer de volgende bewerking uit: $\text{☉} - [\text{Bewerken}] > [\text{Invoegen Rij}]$.

Om alle inhoud van de statistiekeditor te verwijderen

Voer in de statistiekeditor de volgende bewerking uit: $\text{☉} - [\text{Bewerken}] > [\text{Wis Alles}]$.

Gegevens sorteren

U kunt de gegevens van de statistiekeditor in oplopende of aflopende volgorde sorteren op de kolomwaarden x , y of Freq.

Belangrijk!

- Houd er rekening mee dat als u de sorteervolgorde van de gegevens wijzigt, u deze niet meer in de oorspronkelijke volgorde kunt terugzetten.

Voorbeeld 2: Om de gegevensinvoer in **Voorbeeld 1 (pagina 66)** in oplopende volgorde te sorteren in kolom x en vervolgens in aflopende volgorde in kolom y

1. Voer de gegevens in met de procedure uit Voorbeeld 1.

	x	y
1	170	66
2	179	75
3	173	68
4		

2. Sorteert de gegevens in oplopende volgorde in kolom x .

$\text{☉} - [\text{Sorteren}] > [x \text{ oplopend}]$

	x	y
1	170	66
2	173	68
3	179	75
4		

170

3. Sorteert de gegevens in aflopende volgorde in kolom y .

$\text{☉} - [\text{Sorteren}] > [y \text{ aflopend}]$

	x	y
1	179	75
2	173	68
3	170	66
4		

75

Statistische berekeningsresultaten weergeven

Statistische berekeningsresultaten voor één variabele weergeven

Het scherm Resultaten 1 var toont een lijst met verschillende statistische waarden (zoals de gemiddelde en de standaardafwijking van de

bevolking) die zijn berekend op basis van gegevens met één variabele. Deze sectie omschrijft de bewerking die vereist is om het scherm Resultaten 1 var weer te geven.

Voorbeeld 3: Om onderstaande gegevens in te voeren en statistische berekeningsresultaten voor één variabele weer te geven

x	1	2	3	4	5	6	7	8	9	10
Freq	1	2	1	2	2	2	3	4	2	1

- Druk op \odot , selecteer het app-pictogram Statistiek en druk vervolgens op OK .
- Selecteer [1 variabele] en druk vervolgens op OK .
 - Hier wordt de statistiekeditor weergegeven.
- Druk op \odot en selecteer vervolgens [Frequentie AAN] > [Aan].
 - Druk op AC om naar de statistiekeditor terug te keren.
- Voer gegevens de kolom x in.

1 EXE 2 EXE 3 EXE 4 EXE 5 EXE 6 EXE 7 EXE 8 EXE 9 EXE 10 EXE

x	Freq
8	1
9	1
10	10
11	

- Voer gegevens de kolom Freq in.

∇ \triangleright ∇ 2 EXE ∇ 2 EXE 2 EXE 2 EXE 3 EXE 4 EXE 2 EXE

x	Freq
7	3
8	4
9	2
10	1

- Druk op OK .

Resultaten 1 var
Statist rekenen

- Selecteer [Resultaten 1 var] en druk vervolgens op OK .
 - Het scherm Resultaten 1 var wordt weergegeven.

\bar{x}	=5,95
$\sum x$	=119
$\sum x^2$	=837
$\sigma^2 x$	=6,4475
σx	=2,539192785
$s^2 x$	=6,786842105

∇ (of ∇)

sx	=2,605156829
n	=20
$\min(x)$	=1
Q_1	=4
Med	=6,5
Q_3	=8

∇ (of ∇)

$\max(x)$	=10
-----------	-----

- Raadpleeg “**Lijst van variabelen voor statistische waarden en functies voor statistische berekeningen**” (pagina 76) voor de betekenis van de variabelen die op het scherm Resultaten 1 var worden weergegeven.

8. Druk op \odot of AC om naar het de statistiekeditor terug te keren.

Statistische berekeningsresultaten voor een gecombineerde variabele weergeven

Het scherm Resultaten 2 var toont een lijst met verschillende statistische waarden (zoals de gemiddelde en de standaardafwijking van de bevolking) die zijn berekend op basis van gegevens met een gecombineerde variabele. Deze sectie omschrijft de bewerking die vereist is om het scherm Resultaten 2 var weer te geven.

Voorbeeld 4: Om onderstaande gegevens in te voeren en statistische berekeningsresultaten voor een gecombineerde variabele weer te geven

x	1,0	1,2	1,5	1,6	1,9	2,1	2,4	2,5	2,7	3,0
y	1,0	1,1	1,2	1,3	1,4	1,5	1,6	1,7	1,8	2,0

1. Druk op \odot , selecteer het app-pictogram Statistiek en druk vervolgens op OK .
2. Selecteer [2 variabelen] en druk vervolgens op OK .
 - Hier wordt de statistiekeditor weergegeven.
3. Voer gegevens de kolom x in.

1 EXE 1 \odot 2 EXE 1 \odot 5 EXE 1 \odot 6 EXE 1 \odot 9 EXE
2 \odot 1 EXE 2 \odot 4 EXE 2 \odot 5 EXE 2 \odot 7 EXE 3 EXE

	x	y
8	2,5	0
9	2,7	0
10	3	0
11		

4. Voer gegevens de kolom y in.

\odot \odot 1 EXE 1 \odot 1 EXE 1 \odot 2 EXE 1 \odot 3 EXE 1 \odot 4 EXE
1 \odot 5 EXE 1 \odot 6 EXE 1 \odot 7 EXE 1 \odot 8 EXE 2 EXE

	x	y
8	2,5	1,7
9	2,7	1,8
10	3	2
11		

5. Druk op OK .

Resultaten 2 var
Regressieresult
Statist rekenen

6. Selecteer [Resultaten 2 var] en druk vervolgens op OK .
 - Het scherm Resultaten 2 var wordt weergegeven.

	\bar{x}	=1,99
	$\sum x$	=19,9
	$\sum x^2$	=43,57
	σ^2_x	=0,3969
	σ_x	=0,63
	s^2_x	=0,441
⊙ (of ⊙)	s_x	=0,6640783086
	n	=10
	\bar{y}	=1,46
	$\sum y$	=14,6
	$\sum y^2$	=22,24
	σ^2_y	=0,0924
⊙ (of ⊙)	σ_y	=0,3039736831
	s^2_{xy}	=-0,1026666667
	s_{xy}	=-0,3204163958
	$\sum xy$	=30,96
	$\sum x^3$	=102,451
	$\sum x^2y$	=71,244
⊙ (of ⊙)	$\sum x^4$	=253,5541
	$\min(x)$	=1
	$\max(x)$	=3
	$\min(y)$	=1
	$\max(y)$	=2

- Raadpleeg “**Lijst van variabelen voor statistische waarden en functies voor statistische berekeningen**” (pagina 76) voor de betekenis van de variabelen die op het scherm Resultaten 2 var worden weergegeven.

7. Druk op ⊙ of ⊙ om naar het de statistiekeditor terug te keren.

Regressieberekenningsresultaten weergeven

Het scherm Regressieresult toont een lijst met resultaten van regressieberekeningen (coëfficiënten van regressievergelijkingen) op basis van gegevens met een gecombineerde variabele. Deze sectie omschrijft de bewerking die vereist is om het scherm Regressieresult weer te geven.

Voorbeeld 5: Om de gegevensinvoer met een gecombineerde variabele in **Voorbeeld 4 (pagina 70)** te gebruiken en de resultaten van de twee hieronder getoonde regressieberekeningen weer te geven

- De coëfficiënten (a, b) van de regressievergelijking “ $y = ax + b$ ” en de correlatiecoëfficiënt (r) wanneer lineaire regressie op de gegevens wordt uitgevoerd
- De coëfficiënten (a, b, c) van de regressievergelijking “ $y = ax^2 + bx + c$ ” wanneer kwadratische regressie op de gegevens wordt uitgevoerd

Opmerking

- Raadpleeg “**Lijst met ondersteunde regressietypes**” (pagina 72) voor meer informatie over types regressieberekeningen die door de app Statistiek worden ondersteund.

1. Voer stap 1 tot en met 5 van de procedure onder **Voorbeeld 4 (pagina 70)** uit.
2. Selecteer [Regressieresult] en druk vervolgens op **OK**.
 - Het menu voor regressietype wordt weergegeven.



3. Selecteer [Lineaire regress] en druk vervolgens op **OK**.
 - Het scherm Regressieresult voor lineaire regressie wordt weergegeven.

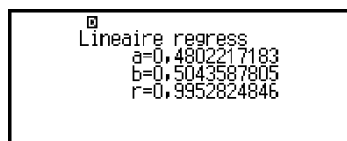

4. Druk op **↵** of **AC** om naar het de statistiekeditor terug te keren.
5. Druk op **OK** en selecteer vervolgens [Regressieresult] > [Kwadrat regressie].
 - Het scherm Regressieresult voor kwadratische regressie wordt weergegeven.

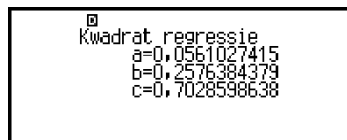

6. Druk op **↵** of **AC** om naar het de statistiekeditor terug te keren.
 - Raadpleeg "**Lijst van variabelen voor statistische waarden en functies voor statistische berekeningen**" (pagina 76) voor de betekenis van de variabelen die op het scherm Regressieresult worden weergegeven.

Lijst met ondersteunde regressietypes

Regressietype	Menu-item regressietype
Lineaire regressie	Lineaire regress
Kwadratische regressie	Kwadrat regressie
Logaritmische regressie	Logarithm regress
e exponentiële regressie	Expon regress(e)
ab exponentiële regressie	Expon regressie

Machtsregressie	Machtsregressie
Inverse regressie	Inverse regressie

Scherm voor statistische berekeningen gebruiken

U kunt het statistische berekeningsscherm gebruiken om individuele statistische waarden op te roepen en de waarden in berekeningen te gebruiken.



Scherm zonder ingevoerde berekeningsexpressies

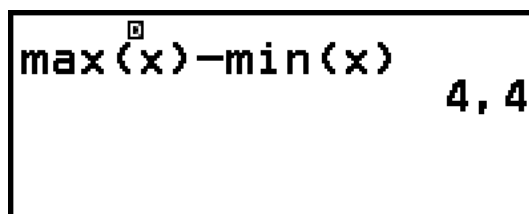

Voorbeeldberekening

Om een statistische waarde op te roepen, gebruikt u een variabele die de statistische waarde vertegenwoordigt die u wilt oproepen (bijvoorbeeld x gemiddelde: \bar{x} , x standaardafwijking van de bevolking: σ_x , x maximale waarde: $\max(x)$, enz.). Raadpleeg de **“Lijst van variabelen voor statistische waarden en functies voor statistische berekeningen” (pagina 76)** voor meer informatie over deze variabelen.

Het scherm voor statistische berekeningen weergeven

Eén variabele

1. Druk op **OK** terwijl de statistiekeditor wordt weergegeven.
2. Selecteer in het menu dat verschijnt [Statist rekenen] en druk vervolgens op **OK**.



Gecombineerde variabele

1. Druk op **OK** terwijl de statistiekeditor wordt weergegeven.

- Selecteer in het menu dat verschijnt [Statist rekenen] en druk vervolgens op **OK**.
 - Het menu voor regressietype wordt weergegeven (raadpleeg de “[Lijst met ondersteunde regressietypes](#)” (pagina 72)).



- Selecteer in het menu het gewenste regressietype en druk vervolgens op **OK**.



- Gebruik in het bovenstaande voorbeeld het weergegeven menu om [Lineaire regress] (lineaire regressie) te selecteren.

Om vanuit een scherm voor statistisch berekeningen terug te keren naar de statistiekeditor

Druk op **AC** en vervolgens op **↶**.

Berekeningsvoorbeeld op het scherm voor statistische berekeningen

Voorbeeld 6: Om de som van de steekproefgegevens ($\sum x$) en het gemiddelde (\bar{x}) van de ingevoerde gegevens met één variabele in [Voorbeeld 3 \(pagina 68\)](#) te bepalen

- Voer stap 1 tot en met 6 van de procedure onder [Voorbeeld 3 \(pagina 68\)](#) uit.
- Selecteer [Statist rekenen] en druk vervolgens op **OK**.

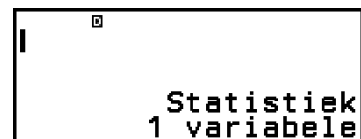

- Bereken de som van de steekproefgegevens ($\sum x$).

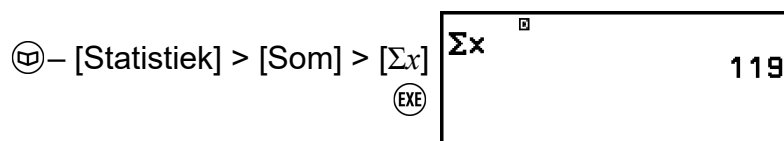

- Bereken het gemiddelde (\bar{x}).

☰ – [Statistiek] >	Σx	119
[Gemid/Var/Afw...] > \bar{x}	\bar{x}	5,95

Opmerking

- Om het scherm Resultaten 1 var van het bovenstaande statistische berekeningsscherm weer te geven, drukt u op ☰ en selecteert u vervolgens [Resultaten 1 var]. Om van het scherm Resultaten 1 var naar het scherm voor statistische berekeningen terug te keren, drukt u op ☰ of AC .

Voorbeeld 7: Om de coëfficiënten (a , b) en de correlatiecoëfficiënt (r) van de lineaire regressievergelijking “ $y = ax + b$ ” te bepalen gebaseerd op ingevoerde gegevens met een gecombineerde variabele in **Voorbeeld 4 (pagina 70)**

1. Voer stap 1 tot en met 5 van de procedure onder **Voorbeeld 4 (pagina 70)** uit.
2. Selecteer [Statist rekenen] en druk vervolgens op OK .
 - Het menu voor regressietype wordt weergegeven.

☰ Lineaire regress
☰ Kwadrat regress...
☰ Logarithm regress
☰ Expon regress(e)

3. Selecteer [Lineaire regress] en druk vervolgens op OK .

Statistiek
Lineaire regress

4. Bepaal de coëfficiënten (a , b) en de correlatiecoëfficiënt (r) van de regressievergelijking “ $y = ax + b$ ”.

☰ – [Statistiek] > [Regressie] > [a]	a	0,4802217183
---	-----	--------------

☰ – [Statistiek] > [Regressie] > [b]	a	0,4802217183
	b	0,5043587805

☰ – [Statistiek] > [Regressie] > [r]	b	0,5043587805
	r	0,9952824846

- Druk op \odot en selecteer vervolgens [Sel type regress] om een ander regressietype te selecteren. Het menu voor regressietype van stap 2 wordt weergegeven.

Om het scherm Resultaten 2 var van een scherm met een statistische berekening weer te geven

Druk op \odot en selecteer vervolgens [Resultaten 2 var].

Om het scherm Regressieresult van een scherm met een statistische berekening weer te geven

Druk op \odot en selecteer vervolgens [Regressieresult].

Lijst van variabelen voor statistische waarden en functies voor statistische berekeningen

U kunt met het menu GIDS variabelen oproepen die statistische waarden en functies voor statistische berekeningen vertegenwoordigen.

Opmerking

- Voor statistische berekeningen met één variabele zijn de variabelen die met een asterisk (*) zijn gemarkeerd beschikbaar.
- Raadpleeg “[Formule voor statistische berekeningen](#)” (pagina 78) voor de berekeningsformule die voor elke variabele en elk commando wordt gebruikt.

\odot – [Statistiek] > [Som]

- Σx^* , Σy som van de steekproefgegevens
- Σx^{2*} , Σy^2 som van de kwadraten van de steekproefgegevens
- Σxy som van de producten van de x -gegevens en y -gegevens
- Σx^3 som x -gegevens tot de derde macht
- $\Sigma x^2 y$ som van (kwadraten van x -gegevens \times y -gegevens)
- Σx^4 som x -gegevens tot de vierde macht

\odot – [Statistiek] > [Gemid/Var/Afw...]

- \bar{x}^* , \bar{y} gemiddelde
- σ_x^2 , σ_y^2 bevolkingsvariantie
- σ_x^* , σ_y standaardafwijking van de bevolking
- s_x^2 , s_y^2 steekproefvariantie
- s_x^* , s_y standaardafwijking steekproef
- n^* aantal items

\odot – [Statistiek] > [Min/Max/Kwartiel] (alleen gegevens met één variabele)

- $\min(x)^*$ minimale waarde
- Q_1^* eerste kwartiel

Med* mediaan
Q₃* derde kwartiel
max(*x*)* maximale waarde

☒ – **[Statistiek] > [Min/Max]** (alleen gegevens met een gecombineerde variabele)

min(*x*), min(*y*) minimale waarde
max(*x*), max(*y*) maximale waarde

☒ – **[Statistiek] > [Regressie]** (alleen gegevens met een gecombineerde variabele)

Voor kwadratische regressie

a, *b*, *c* Regressiecoëfficiënt voor kwadratische regressie

\hat{x}_1 , \hat{x}_2 Functies om geschatte waarden *x*₁ en *x*₂ te bepalen voor een ingevoerde waarde *y*. Voer voor het argument de waarde van *y* in onmiddellijk voor de functie \hat{x}_1 of \hat{x}_2 .

\hat{y} Functie om de geschatte waarde *y* voor een invoerwaarde *x* te bepalen. Voer voor het argument de waarde van *x* in onmiddellijk voor deze functie.

Voor niet-kwadratische regressie

a, *b* regressiecoëfficiënten

r correlatiecoëfficiënt

\hat{x} Functie om de geschatte waarde *x* voor een invoerwaarde *y* te bepalen. Voer voor het argument de waarde van *y* in onmiddellijk voor deze functie.

\hat{y} Functie om de geschatte waarde *y* voor een invoerwaarde *x* te bepalen. Voer voor het argument de waarde van *x* in onmiddellijk voor deze functie.

Raadpleeg “**Geschatte waarden berekenen (alleen gegevens met een gecombineerde variabele)**” (pagina 77) voor een voorbeeld van de bewerking om geschatte waarden te bepalen.

Geschatte waarden berekenen (alleen gegevens met een gecombineerde variabele)

Op basis van de regressievergelijking die is verkregen door de statistische berekening met een gecombineerde variabele, kan de geschatte waarde van *y* worden berekend voor een bepaalde waarde *x*. De overeenkomstige waarde *x* (twee waarden, *x*₁ en *x*₂, in geval van kwadratische regressie) kan ook voor een waarde van *y* in de regressievergelijking worden berekend.

Voorbeeld 8: Om de geschatte waarde voor y te bepalen, als $x = 5,5$ in de regressievergelijking verkregen door een lineaire regressie van de ingevoerde gegevens in **Voorbeeld 4 (pagina 70)**

1. Voer stap 1 tot en met 5 van de procedure onder **Voorbeeld 4 (pagina 70)** uit.
2. Selecteer [Statist rekenen] en druk vervolgens op **OK**.
 - Het menu voor regressietype wordt weergegeven.

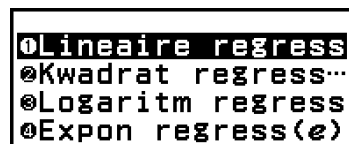

3. Selecteer [Lineaire regress] en druk vervolgens op **OK**.



4. Voer de waarde x (5,5) in en voer vervolgens " \hat{y} " in. Dit is de functie om de geschatte waarde voor y te bepalen.

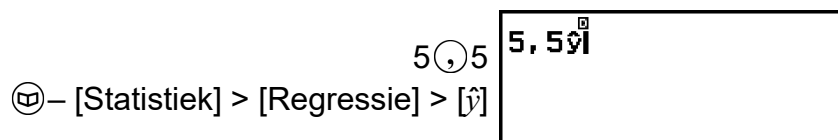

5. Druk op **EXE**.

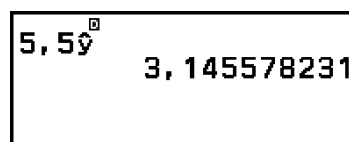

Formule voor statistische berekeningen

Formule voor statistische berekeningen met één variabele

$$\bar{x} = \frac{\sum x}{n}$$

$$\sigma_x = \sqrt{\frac{\sum (x - \bar{x})^2}{n}}$$

$$s_x = \sqrt{\frac{\sum (x - \bar{x})^2}{n - 1}}$$

Formule voor statistische berekeningen met een gecombineerde variabele

$$\bar{x} = \frac{\sum x}{n}$$

$$\sigma_x = \sqrt{\frac{\sum (x - \bar{x})^2}{n}}$$

$$s_x = \sqrt{\frac{\sum (x - \bar{x})^2}{n - 1}}$$

$$\bar{y} = \frac{\sum y}{n}$$

$$\sigma_y = \sqrt{\frac{\sum (y - \bar{y})^2}{n}}$$

$$s_y = \sqrt{\frac{\sum (y - \bar{y})^2}{n - 1}}$$

Regressieberekenningsformule

Lineaire regressie ($y = ax + b$)

$$a = \frac{n \cdot \sum xy - \sum x \cdot \sum y}{n \cdot \sum x^2 - (\sum x)^2}$$

$$b = \frac{\sum y - a \cdot \sum x}{n}$$

$$r = \frac{n \cdot \sum xy - \sum x \cdot \sum y}{\sqrt{\{n \cdot \sum x^2 - (\sum x)^2\} \{n \cdot \sum y^2 - (\sum y)^2\}}}$$

$$\hat{x} = \frac{y - b}{a}$$

$$\hat{y} = ax + b$$

Kwadratische regressie ($y = ax^2 + bx + c$)

$$a = \frac{Sx^2y \cdot Sxx - Sxy \cdot Sxx^2}{Sxx \cdot Sx^2x^2 - (Sxx^2)^2}$$

$$b = \frac{Sxy \cdot Sx^2x^2 - Sx^2y \cdot Sxx^2}{Sxx \cdot Sx^2x^2 - (Sxx^2)^2}$$

$$c = \frac{\sum y}{n} - b \left(\frac{\sum x}{n} \right) - a \left(\frac{\sum x^2}{n} \right)$$

$$Sxx = \sum x^2 - \frac{(\sum x)^2}{n}$$

$$Sxy = \sum xy - \frac{(\sum x \cdot \sum y)}{n}$$

$$Sxx^2 = \sum x^3 - \frac{(\sum x \cdot \sum x^2)}{n}$$

$$Sx^2x^2 = \sum x^4 - \frac{(\sum x^2)^2}{n}$$

$$Sx^2y = \sum x^2y - \frac{(\sum x^2 \cdot \sum y)}{n}$$

$$\hat{x}_1 = \frac{-b + \sqrt{b^2 - 4a(c - y)}}{2a}$$

$$\hat{x}_2 = \frac{-b - \sqrt{b^2 - 4a(c - y)}}{2a}$$

$$\hat{y} = ax^2 + bx + c$$

Logarithmische regressie ($y = a + b \cdot \ln(x)$)

$$a = \frac{\sum y - b \cdot \sum \ln x}{n}$$

$$b = \frac{n \cdot \sum (\ln x)y - \sum \ln x \cdot \sum y}{n \cdot \sum (\ln x)^2 - (\sum \ln x)^2}$$

$$r = \frac{n \cdot \sum (\ln x)y - \sum \ln x \cdot \sum y}{\sqrt{\{n \cdot \sum (\ln x)^2 - (\sum \ln x)^2\} \{n \cdot \sum y^2 - (\sum y)^2\}}}$$

$$\hat{x} = e^{\frac{y-a}{b}}$$

$$\hat{y} = a + b \ln x$$

e Exponentiële regressie ($y = a \cdot e^{(bx)}$)

$$a = \exp\left(\frac{\sum \ln y - b \cdot \sum x}{n}\right)$$

$$b = \frac{n \cdot \sum x \ln y - \sum x \cdot \sum \ln y}{n \cdot \sum x^2 - (\sum x)^2}$$

$$r = \frac{n \cdot \sum x \ln y - \sum x \cdot \sum \ln y}{\sqrt{\{n \cdot \sum x^2 - (\sum x)^2\} \{n \cdot \sum (\ln y)^2 - (\sum \ln y)^2\}}}$$

$$\hat{x} = \frac{\ln y - \ln a}{b}$$

$$\hat{y} = a e^{bx}$$

ab Exponentiële regressie ($y = a \cdot b^x$)

$$a = \exp\left(\frac{\sum \ln y - \ln b \cdot \sum x}{n}\right)$$

$$b = \exp\left(\frac{n \cdot \sum x \ln y - \sum x \cdot \sum \ln y}{n \cdot \sum x^2 - (\sum x)^2}\right)$$

$$r = \frac{n \cdot \sum x \ln y - \sum x \cdot \sum \ln y}{\sqrt{\{n \cdot \sum x^2 - (\sum x)^2\} \{n \cdot \sum (\ln y)^2 - (\sum \ln y)^2\}}}$$

$$\hat{x} = \frac{\ln y - \ln a}{\ln b}$$

$$\hat{y} = a b^x$$

Machtsregressie ($y = a \cdot x^b$)

$$a = \exp\left(\frac{\sum \ln y - b \cdot \sum \ln x}{n}\right)$$

$$b = \frac{n \cdot \sum \ln x \ln y - \sum \ln x \cdot \sum \ln y}{n \cdot \sum (\ln x)^2 - (\sum \ln x)^2}$$

$$r = \frac{n \cdot \sum \ln x \ln y - \sum \ln x \cdot \sum \ln y}{\sqrt{\{n \cdot \sum (\ln x)^2 - (\sum \ln x)^2\} \{n \cdot \sum (\ln y)^2 - (\sum \ln y)^2\}}}$$

$$\hat{x} = e^{\frac{\ln y - \ln a}{b}}$$

$$\hat{y} = ax^b$$

Inverse regressie ($y = a + b/x$)

$$a = \frac{\Sigma y - b \cdot \Sigma x^{-1}}{n}$$

$$b = \frac{S_{xy}}{S_{xx}}$$

$$r = \frac{S_{xy}}{\sqrt{S_{xx} \cdot S_{yy}}}$$

$$S_{xx} = \Sigma(x^{-1})^2 - \frac{(\Sigma x^{-1})^2}{n}$$

$$S_{yy} = \Sigma y^2 - \frac{(\Sigma y)^2}{n}$$

$$S_{xy} = \Sigma(x^{-1})y - \frac{\Sigma x^{-1} \cdot \Sigma y}{n}$$

$$\hat{x} = \frac{b}{y - a}$$



$$\hat{y} = a + \frac{b}{x}$$

Een cijfertabel aanmaken

U kunt met de app Tabel gebruiken een cijfertabel aanmaken op basis van de bepalende vergelijkingen die voor de functies $f(x)$ en $g(x)$ zijn geregistreerd.

Algemene procedure om een cijfertabel aan te maken

Voorbeeld: Om een cijfertabel aan te maken voor de functies $f(x) = x^2 + \frac{1}{2}$ en $g(x) = x^2 - \frac{1}{2}$ voor het bereik $-1 \leq x \leq 1$, oplopend in stappen van 0,5

1. Druk op , selecteer het app-pictogram Tabel en druk vervolgens op .
 - Het scherm voor cijfertabellen wordt weergegeven.
 - Als er geen bepalende vergelijking wordt geregistreerd voor een van of beide waarden $f(x)$ en $g(x)$ en de gegevens op de cursorselectiepositie leeg is, verschijnt onderaan op het scherm een bericht dat aangeeft dat de bepalende vergelijking niet geregistreerd is.

x	$f(x)$	$g(x)$
1		
2		
3		
4		

$f(x)/g(x)$: Leeg

2. Configureer instellingen om een cijfertabel uit twee functies aan te maken.

(1) Druk op \odot en selecteer vervolgens [Tabeltype] > [f(x)/g(x)].

(2) Druk op AC .

- Raadpleeg “**Maximumaantal rijen in een cijfertabel volgens Tabeltype**” (pagina 83) voor meer informatie over instellingen.

3. Registreer een bepaalde vergelijking voor $f(x)$.

\odot – [Defin f(x)/g(x)] > [Definieer f(x)] $f(x) = x^2 + \frac{1}{2}$

X ■^2 $+$ 1 ■ 2 EXE

(Scherm net voor u op EXE drukte)

4. Registreer een bepaalde vergelijking voor $g(x)$.

\odot – [Defin f(x)/g(x)] > [Definieer g(x)] $g(x) = x^2 - \frac{1}{2}$

X ■^2 $-$ 1 ■ 2 EXE

(Scherm net voor u op EXE drukte)

- U kunt met f(x) ook een bepaalde vergelijking te registreren. Raadpleeg “**Registreren van vergelijkingen definiëren**” (pagina 83).

5. Configureer de instelling voor het bereik van de cijfertabel.

\odot – [Tabelbereik]

\uparrow $-$ $(-)$ 1 EXE 1 EXE $0,$ 5 EXE

Tabelbereik		
Einde:1		
Stap :0,5		
Uitvoeren		

6. Druk op EXE .

- Het resultaat wordt weergegeven in het scherm voor cijfertabellen.

x	$f(x)$	$g(x)$
1	1,5	0,5
2	0,75	-0,25
3	0,5	-0,5
4	0,75	-0,25

- 1

- De bewerking voor het aanmaken van de cijfertabel zorgt ervoor dat de inhoud van variabele x wordt gewijzigd in de eindwaarde die u in stap 5 hierboven hebt ingevoerd.

Opmerking

- Op het scherm met de cijfertabel kunt u de waarde in een cel als variabele opslaan. Als u bijvoorbeeld de volgende bewerking uitvoert terwijl het scherm in stap 6 wordt weergegeven, wordt -1 als variabele A opgeslagen: A – [A=] > [Opslaan]. Raadpleeg

Maximumaantal rijen in een cijfertabel volgens Tabeltype

U kunt de scherminstellingen van de cijfertabel configureren om kolommen voor zowel $f(x)$ en $g(x)$ of voor een van beide weer te geven. U kunt dit instellen in het menu dat verschijnt wanneer u drukt op $\odot\odot\odot$ – [Tabeltype] terwijl het scherm met de cijfertabel wordt weergegeven.

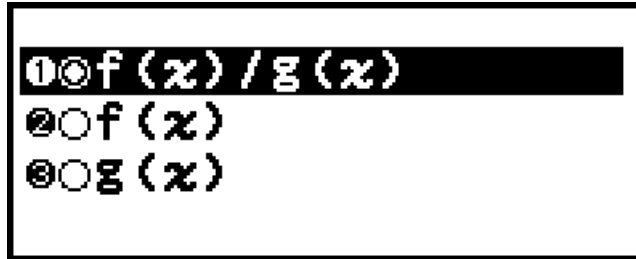

$f(x)/g(x)$... Beide kolommen $f(x)$ en $g(x)$ (initiële standaardinstelling) weergegeven

$f(x)$... Alleen kolom $f(x)$ weergegeven

$g(x)$... Alleen kolom $g(x)$ weergegeven

Het maximum aantal rijen in de aangemaakte cijfertabel hangt af van de instelling Tabeltype. Er worden tot 45 rijen ondersteund voor de instelling “ $f(x)$ ” of “ $g(x)$ ”, terwijl er 30 rijen worden ondersteund voor de instelling “ $f(x)/g(x)$ ”.

Registreren van vergelijkingen definiëren

Er zijn twee manieren om bepalende vergelijkingen voor $f(x)$ en $g(x)$ te registreren.

- Een vergelijking registreren door te drukken op $\odot\odot\odot$, terwijl het scherm van de cijfertabel van de app Tabel wordt weergegeven
 - $\odot\odot\odot$ – [Defin $f(x)/g(x)$] > [Definieer $f(x)$]
 - $\odot\odot\odot$ – [Defin $f(x)/g(x)$] > [Definieer $g(x)$]
- Een vergelijking registreren door te drukken op $f(x)$, terwijl het scherm van de cijfertabel van de app Tabel wordt weergegeven of terwijl u een calculator-app, behalve Vak Wisknde, gebruikt
 - $f(x)$ – [Definieer $f(x)$]
 - $f(x)$ – [Definieer $g(x)$]

Hetzelfde scherm om $f(x)$ - of $g(x)$ -vergelijkingen te registreren verschijnt, ongeacht welke van de twee bovenstaande bewerkingen wordt gebruikt om bepalende vergelijkingen te registreren.

Opmerking

- Raadpleeg “**Bepalende vergelijkingen voor $f(x)$ en $g(x)$ registreren en gebruiken**” (pagina 59) voor informatie over bewerkingen met $\text{f}\infty$.

Gegevens op het scherm met cijfertabellen bewerken

Een rij wissen

1. Verplaats de cursor op het scherm met de cijfertabel naar de rij die u wilt verwijderen.
2. Druk op $\text{f}\infty$.

Een rij invoegen

1. Verplaats de cursor op het scherm met de cijfertabel naar de rij die zich onder de rij zal bevinden die u wilt invoegen.
2. Voer de volgende bewerking uit: $\text{f}\infty$ – [Bewerken] > [Invoegen Rij].

Alle inhoud van het scherm van de cijfertabel wissen

Voer op het scherm van de cijfertabel de volgende bewerking uit: $\text{f}\infty$ – [Bewerken] > [Wis Alles].

Om de ingevoerde waarde in een cel in kolom x te wijzigen

U kunt de waarde in de momenteel gemarkeerde cel x wijzigen. Als u de waarde voor x wijzigt, worden de waarden voor $f(x)$ en $g(x)$ in dezelfde rij dienovereenkomstig bijgewerkt.

Om een waarde in de gemarkeerde kolomcel x in te voeren met: {Waarde van de bovenliggende cel} +/- {stapwaarde}

Als er een waarde staat in de cel x boven de momenteel gemarkeerde cel x , wordt in de gemarkeerde cel automatisch de waarde ingevoerd die gelijk is aan de waarde van de bovenliggende cel plus de stapwaarde door op $\text{f}\oplus$ of $\text{f}\oplus\text{EXE}$ te drukken. Dus ook, als u op $\text{f}\ominus$ drukt, wordt automatisch de waarde ingevoerd die gelijk is aan de waarde van de bovenliggende cel min de stapwaarde. De waarden voor $f(x)$ en $g(x)$ in dezelfde rij worden ook dienovereenkomstig bijgewerkt.

Timing voor bijwerken van $f(x)$ en $g(x)$

De waarden voor $f(x)$ en $g(x)$ die op het scherm met de cijfertabel worden weergegeven, worden bijgewerkt als een van volgende situaties zich voordoet.

- Als u op EXE drukt, terwijl [Uitvoeren] is geselecteerd op het scherm Tabelbereik.
- Als de bepalende vergelijkingen voor $f(x)$ en $g(x)$ worden bijgewerkt (behalve als een bepalende vergelijking een samengestelde functie is).
- Als een cijfer in de kolom x wordt ingevoerd (inclusief als in kolom x op \oplus , \ominus , EXE wordt gedrukt).

Houd er echter rekening mee dat waarden niet automatisch worden bijgewerkt na de volgende bewerkingen.

- Als het menu INSTELLING wordt gebruikt om de Hoekenheid-instelling te wijzigen.
- Als de variabele van een bepalende vergelijking wordt bijgewerkt (nieuwe numerieke waarde opgeslagen), als een bepalende vergelijking die een variabele bevat (voorbeeld: $f(x) = 2x + A$) wordt geregistreerd.
- Als de bepalende vergelijking van een samengestelde functie (bijvoorbeeld: $g(x) = f(x) \times 2 - x$) wordt geregistreerd en de bepalende vergelijking van de referentiefunctie (bijvoorbeeld: $f(x)$ van $g(x) = f(x) \times 2 - x$) wordt bijgewerkt (nieuwe bepalende vergelijking geregistreerd).

Voer in deze gevallen OOP – [Opn Berek] uit, terwijl het scherm met de cijfertabel wordt weergegeven, om waarden bij te werken.

Gegevensbewaring

Als u het volgende doet, worden sommige gegevens verwijderd en worden enkele instellingen van de app Tabel gewist.

- ① Terugkeren naar het scherm START en een andere calculator-app starten.
- ② Drukken op I .
- ③ De instelling Invoer/Uitvoer wijzigen met het menu INSTELLING.
- ④ De instelling Tabeltype wijzigen met het menu OPTIES.

Onderstaande tabel geeft weer welke gegevens worden verwijderd en welke gegevens behouden blijven.

Bewerkings Gegevens, instelling	①	②	③	④
Gegevens cijfertabel (kolommen x , $f(x)$, $g(x)$)	Verwijderd	Verwijderd	Verwijderd	Verwijderd
Instellingen Tabelbereik	Verwijderd	Bewaard	Bewaard	Bewaard
Instellingen Tabeltype	Bewaard	Bewaard	Bewaard	--

Bepalende vergelijkingen $f(x), g(x)$	Bewaard	Verwijderd	Verwijderd	Bewaard
--	---------	------------	------------	---------

Technische informatie

Fouten

De calculator geeft een foutmelding weer als er om welke reden ook een fout optreedt tijdens een berekening.

Locatie van een fout weergeven

Als u op **OK**, **↵** of **AC** drukt terwijl een foutmelding wordt weergegeven, keert u terug naar het scherm dat werd weergegeven vlak voordat de foutmelding verscheen. De cursor wordt geplaatst op de locatie waar de fout optrad, klaar voor invoer. Breng de nodige verbeteringen aan de berekening aan en voer haar opnieuw uit.

Voorbeeld: Als u per vergissing $14 \div 0 \times 2$ invoert in plaats van $14 \div 10 \times 2$

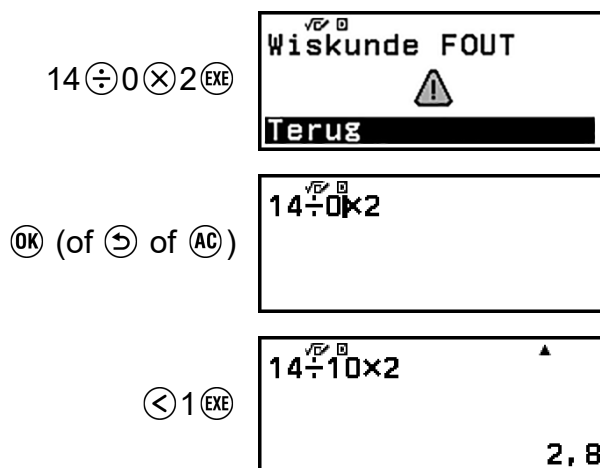

Foutberichten

Syntax FOUT

Oorzaak:

- Er is een probleem met de opmaak van de berekening die u uitvoert.

Actie:

- Breng de nodige verbeteringen aan.

Wiskunde FOUT

Oorzaak:

- Het tussenresultaat of eindresultaat van de berekening die u uitvoert overschrijdt het toegestane berekeningsbereik.

- Uw invoer overschrijdt het toegestane invoerbereik (vooral bij gebruik van functies).
- De berekening die u uitvoert bevat een ongeoorloofde wiskundige bewerking (zoals delen door nul).

Actie:

- Controleer de invoerwaarden, verminder het aantal cijfers en probeer opnieuw.
 - Als u een variabele als het argument van een functie gebruikt, zorg er dan voor dat de waarde van de variabele binnen het toegestane bereik ligt van de functie.
-

Capaciteit FOUT

Oorzaak:

- De berekening die u uitvoert, heeft het bereik van het numeriek stapelgeheugen of het commandostapelgeheugen overschreden.

Actie:

- Vereenvoudig de berekeningsexpressie, zodat deze de capaciteit van de stapel niet overschrijdt.
 - Probeer de berekening in twee of meer delen op te splitsen.
-

Argument FOUT

Oorzaak:

- Er is een probleem met het argument van de berekening die u uitvoert.

Actie:

- Breng de nodige verbeteringen aan.
-

Bereik FOUT (alleen Tabel-app)

Oorzaak:

- Een poging om een cijfertabel te genereren in de Tabel-app waarvan de voorwaarden ervoor zorgen dat het maximum aantal toegestane rijen wordt overschreden.

Actie:

- Verklein het berekeningsbereik van de tabel door de waarden van Start, Einde en Stap te wijzigen en probeer opnieuw.
-

Cirkelref FOUT (alleen functies $f(x)$ en $g(x)$)

Oorzaak:

- Er treedt een kruisverwijzing op in een geregistreerde samengestelde functie (“**Een samengestelde functie registreren**” (pagina 60)).

Actie:

- Voer niet tegelijkertijd $g(x)$ in $f(x)$ in en $f(x)$ in $g(x)$.
-

Niet gedefinieerd (alleen functies $f(x)$ en $g(x)$)

Oorzaak:





- U probeerde $f(x)$ of $g(x)$ te berekenen met $f(x)/g(x)$ niet gedefinieerd.

Actie:

- Definieer $f(x)$ of $g(x)$ voor u $f(x)/g(x)$ berekent.

Voordat u denkt dat de calculator stuk is...

Merk op dat u gescheiden kopieën dient te maken van belangrijke gegevens voordat u deze stappen uitvoert.

1. Controleer de berekeningsexpressie om er zeker van te zijn dat deze geen fouten bevat.
2. Let erop dat u de juiste calculator-app gebruikt voor het type berekening dat u probeert uit te voeren.
 - Om na te gaan welke calculator-app u momenteel gebruikt, drukt u op . Zo wordt het pictogram gemarkeerd van de calculator-app die momenteel in gebruik is.
3. Als de bovenstaande stappen het probleem niet verhelpen, druk dan op de toets .
 - Hierdoor voert de calculator een routine uit die nagaat of rekenfuncties correct werken. Als de calculator een afwijking ontdekt, initialiseert deze automatisch de calculator-app en wist de geheugeninhoud.
4. Zet de calculatorinstellingen (behalve Contrast, Autom uitzetten en Taal) terug naar hun initiële standaardinstellingen door de onderstaande procedure uit te voeren.
 - (1) Druk op , selecteer het pictogram van een calculator-app en druk vervolgens op .
 - (2) Druk op  en selecteer [Reset] > [Instell & Gegev] > [Ja].

De batterij vervangen

Als het onderstaande scherm verschijnt direct nadat u het toestel hebt ingeschakeld, betekent dit dat de resterende batterijlading laag is.

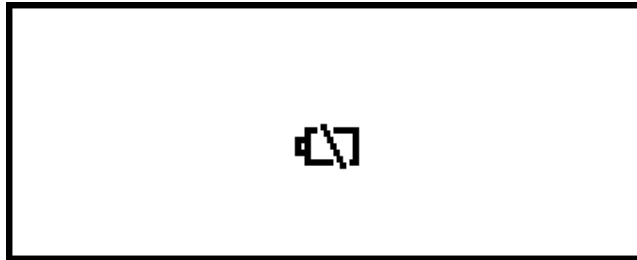



Een bijna lege batterij wordt ook aangegeven door een zwakke display, zelfs als het contrast wordt aangepast, of als er geen tekens op het scherm verschijnen als u de calculator inschakelt.

Vervang de batterij door een nieuwe als dit gebeurt of als het bovenstaande scherm verschijnt.

Belangrijk!

- Als de batterij wordt verwijderd, wordt de inhoud van het geheugen van de calculator gewist.

1. Druk op   (UIT) om de calculator uit te schakelen.
 - Om ervoor te zorgen dat u niet per ongeluk het toestel inschakelt terwijl u de batterij vervangt, bevestigt u de voorklep aan de voorkant van de calculator.
2. Verwijder de batterijklep, verwijder de batterij en plaats vervolgens een nieuwe batterij met zijn plus (+) en min (-) kanten in de juiste richting, zoals in de illustratie wordt getoond.

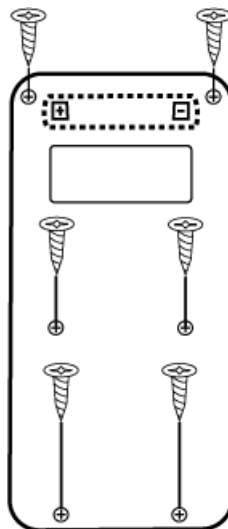

3. Plaats de batterijklep terug.
4. Druk op  om de calculator in te schakelen.
5. Initialiseer de calculator.

- (1) Druk op \odot , selecteer het pictogram van een calculator-app en druk vervolgens op OK .
- (2) Druk op \equiv en selecteer [Reset] > [Alles Initial] > [Ja].
- Sla de bovenstaande stappen niet over!

Prioriteitsvolgorde van berekeningen

De calculator voert berekeningen uit volgens een prioriteitsvolgorde van berekeningen.

- In principe worden berekeningen van links naar rechts uitgevoerd.
- Expressies tussen haakjes hebben de hoogste prioriteit.
- Hier volgt de prioriteitsvolgorde voor elk afzonderlijk commando.

1	Uitdrukkingen tussen haakjes
2	Functies met haakjes (sin(, log(, f(, g(, enz., functies die een argument naar rechts verplaatsen, functies waarvoor een haakje sluiten na het argument nodig is)
3	Functies die komen na de invoerwaarde (x^2 , x^{-1} , $x!$, $^{\circ}$, $^{\circ}$, $^{\circ}$, $^{\circ}$, $^{\circ}$, $^{\circ}$, $^{\circ}$, $^{\circ}$), machten (x^{\blacksquare}), wortels ($\sqrt{\blacksquare}$)
4	Breuken
5	Minteken ((-))
6	Waarden geschat door de app Statistiek (\hat{x} , \hat{y} , \hat{x}_1 , \hat{x}_2)
7	Vermenigvuldiging waarbij het vermenigvuldigingsteken is weggelaten
8	Permutatie (nPr), combinatie (nCr)
9	Vermenigvuldigen (\times), delen (\div)
10	Optellen (+), aftrekken (-)

Vorzorgsmaatregelen wanneer een berekening negatieve waarden bevat

Als een berekening een negatieve waarde bevat, moet u de negatieve waarde mogelijk tussen haakjes plaatsen. Als u bijvoorbeeld de waarde -2 wilt kwadrateren, moet u het volgende invoeren: $(-2)^2$. Dit komt omdat x^2 een functie is die wordt voorafgegaan door een waarde (prioriteit 3, hierboven), waarvan de prioriteit groter is dan het minteken, dat een prefix-symbool is (prioriteit 5).

Voorbeeld:

$$\begin{array}{l} \uparrow \ominus ((-)) 2 \blacksquare^2 \text{EXE} \quad -2^2 = -4 \\ \text{⌋} \uparrow \ominus ((-)) 2 \text{⌋} \blacksquare^2 \text{EXE} \quad (-2)^2 = 4 \end{array}$$

Vorzorgsmaatregelen bij het gebruik van de $\times 10^{\square}$ -toets bij een berekening

De gegevens die worden ingevoerd, als u op de $\times 10^{\square}$ -toets drukt, hangen af van de huidige instelling \ominus - [Rekeninstell] > [$\times 10^{\square}$ Toets] (pagina 24). De prioriteit van de berekening hangt af van de syntaxis van de formule die wordt ingevoerd. Het wijzigen van de bovenstaande instelling kan hierdoor een invloed hebben op berekeningsresultaten, zelfs als de formule wordt ingevoerd met identieke toetsbewerkingen.

100 \div 2 \times 10² berekenen

Voorbeeld 1

Wanneer " $\times 10^{\square}$ (Wetensch.)" geselecteerd is voor [$\times 10^{\square}$ Toets] (initiële standaardinstelling): 2×10^2 prioriteit van de berekening is hoger, dus is het resultaat $100 \div (2 \times 10^2) = 0,5$.

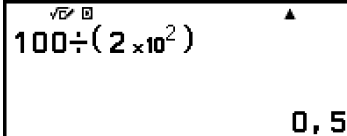
$$100 \div 2 \times 10^2 \text{EXE}$$

The calculator display shows the expression $100 \div (2 \times 10^2)$ and the result 0,5. The $\times 10^{\square}$ toets is highlighted in the original image.

Voorbeeld 2

Wanneer " $\times 10^{\square}$ (Macht)" geselecteerd is voor [$\times 10^{\square}$ Toets]: $100 \div 2$ prioriteit van de berekening is hoger, dus is het resultaat $(100 \div 2) \times 10^2 = 5\,000$.

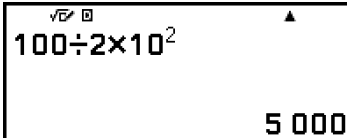
$$100 \div 2 \times 10^2 \text{EXE}$$

The calculator display shows the expression $100 \div 2 \times 10^2$ and the result 5 000. The $\times 10^{\square}$ toets is highlighted in the original image.

Opmerking

- Als “ $\times 10^{\square}$ (Wetensch.)” geselecteerd is voor [$\times 10^{\square}$ Toets], worden automatisch haakjes ingevoegd zoals in voorbeeld 1 hierboven. Merk echter op dat haakjes niet automatisch worden ingevoegd, als u het sexagesimale symbool (\square) onmiddellijk na $\times 10^{\square}$ invoert.

The image shows a calculator screen with the following elements:

- On the left, a sequence of calculator icons: $1 \times 10^{\square}$, $2 >$, \uparrow , $+$, $(\circ 999)$, $2 \times 10^{\square}$, $2 >$, \uparrow , $+$, $(\circ 999)$, $3 \times 10^{\square}$, $2 >$, \uparrow , $+$, $(\circ 999)$, and EXE .
- On the right, a display window showing the expression $1 \times 10^{2 \square} 2 \times 10^{2 \square} 3 \times 10^{2 \square}$ and the result $103,4166667$.

Berekeningsbereik, aantal cijfers en nauwkeurigheid

Het berekeningsbereik, het aantal cijfers dat voor interne berekeningen wordt gebruikt en de berekeningsnauwkeurigheid hangen af van het soort berekening dat u uitvoert.

Berekeningsbereik en -nauwkeurigheid

Berekeningsbereik	$\pm 1 \times 10^{-99}$ tot $\pm 9,999999999 \times 10^{99}$ of 0
Aantal cijfers voor interne berekening	23 cijfers
Nauwkeurigheid	In het algemeen is de nauwkeurigheid ± 1 op het 10e cijfer voor een enkelvoudige berekening. De nauwkeurigheid voor exponentiële weergave is ± 1 op het laatste significante cijfer. Fouten zijn cumulatief in geval van opeenvolgende berekeningen.

Invoerbereik van functieberekeningen en nauwkeurigheid

Functies	Invoerbereik	
$\sin x$ $\cos x$	Graden (D)	$0 \leq x < 9 \times 10^9$
	Radialen (R)	$0 \leq x < 157079632,7$
	Gradiënten (G)	$0 \leq x < 1 \times 10^{10}$

tan x	Graden (D)	Hetzelfde als sin x, behalve wanneer $ x = (2n - 1) \times 90$.
	Radialen (R)	Hetzelfde als sin x, behalve wanneer $ x = (2n - 1) \times \pi/2$.
	Gradiënten (G)	Hetzelfde als sin x, behalve wanneer $ x = (2n - 1) \times 100$.
$\sin^{-1}x, \cos^{-1}x$	$0 \leq x \leq 1$	
$\tan^{-1}x$	$0 \leq x \leq 9,999999999 \times 10^{99}$	
$\sinh x, \cosh x$	$0 \leq x \leq 230,2585092$	
$\sinh^{-1}x$	$0 \leq x \leq 4,999999999 \times 10^{99}$	
$\cosh^{-1}x$	$1 \leq x \leq 4,999999999 \times 10^{99}$	
$\tanh x$	$0 \leq x \leq 9,999999999 \times 10^{99}$	
$\tanh^{-1}x$	$0 \leq x \leq 9,999999999 \times 10^{-1}$	
$\log x, \ln x$	$0 < x \leq 9,999999999 \times 10^{99}$	
10^x	$-9,999999999 \times 10^{99} \leq x \leq 99,99999999$	
\sqrt{x}	$0 \leq x < 1 \times 10^{100}$	
x^2	$ x < 1 \times 10^{50}$	
x^{-1}	$ x < 1 \times 10^{100}; x \neq 0$	
$x!$	$0 \leq x \leq 69$ (x is een geheel getal)	
${}^n P_r$	$0 \leq n < 1 \times 10^{10}, 0 \leq r \leq n$ (n, r zijn gehele getallen) $1 \leq \{n!/(n-r)!\} < 1 \times 10^{100}$	
${}^n C_r$	$0 \leq n < 1 \times 10^{10}, 0 \leq r \leq n$ (n, r zijn gehele getallen) $1 \leq n!/r! < 1 \times 10^{100}$ of $1 \leq n!/(n-r)! < 1 \times 10^{100}$	
$\text{Pol}(x; y)$	$ x , y \leq 9,999999999 \times 10^{99}$ $\sqrt{x^2 + y^2} \leq 9,999999999 \times 10^{99}$	

$\text{Rec}(r; \theta)$	$0 \leq r \leq 9,999999999 \times 10^{99}$ θ : Hetzelfde als $\sin x$
$a^\circ b'c''$	$ a , b, c < 1 \times 10^{100}$; $0 \leq b, c$ De secondewaarde op het scherm heeft een fout van ± 1 op de tweede decimale plaats.
$a^\circ b'c'' = x$	$0^\circ 0' 0'' \leq x \leq 99999999^\circ 59' 59''$ Een sexagesimale waarde buiten het bovenstaande bereik wordt automatisch als een decimale waarde beschouwd.
x^y	$x > 0$: $-1 \times 10^{100} < y \log x < 100$ $x = 0$: $y > 0$ $x < 0$: $y = n, \frac{m}{2n+1}$ (m, n zijn gehele getallen) Maar: $-1 \times 10^{100} < y \log x < 100$
$\sqrt[x]{y}$	$y > 0$: $x \neq 0, -1 \times 10^{100} < 1/x \log y < 100$ $y = 0$: $x > 0$ $y < 0$: $x = 2n+1, \frac{2n+1}{m}$ ($m \neq 0$; m, n zijn gehele getallen) Maar: $-1 \times 10^{100} < 1/x \log y < 100$
$a^{b/c}$	Het totaal van gehele getallen, tellers en noemers moet 10 cijfers of kleiner zijn (inclusief scheidingsteken).
$\text{RanInt}\#(a; b)$	$a < b$; $ a , b < 1 \times 10^{10}$; $b - a < 1 \times 10^{10}$

- De nauwkeurigheid is in principe dezelfde als die hierboven beschreven in **“Berekeningsbereik en -nauwkeurigheid” (pagina 93)**.
- Functies zoals $x^y, \sqrt[x]{y}, x!, nPr, nCr$ vereisen dat opeenvolgende interne berekeningen worden uitgevoerd, die kunnen leiden tot een opeenstapeling van fouten bij elke berekening.
- De fout is cumulatief en heeft de neiging groot te worden bij het singulaire punt of het buigpunt van een functie.
- Het bereik voor berekeningsresultaten dat kan worden weergegeven in π -formaat wanneer Breuk in/uit is geselecteerd voor Invoer/Uitvoer in het menu INSTELLING is $|x| < 10^6$. Houd er echter rekening mee dat een interne berekeningsfout het onmogelijk kan maken om sommige berekeningsresultaten in π -formaat weer te geven. Het kan er ook voor

zorgen dat berekeningsresultaten die in decimaal formaat moeten zijn, in π -formaat verschijnen.

Specificaties

Stroomvereisten:

AAA-batterij R03 × 1

Geschatte levensduur van de batterij:

2 jaar (op basis van een uur gebruik per dag)

Stroomverbruik:

0,0008 W

Bedrijfstemperatuur:

0 °C tot 40 °C

Afmetingen:

13,8 (H) × 77 (B) × 162 (D) mm



Gewicht bij benadering:

100 g inclusief de batterij

Veelgestelde vragen

Veelgestelde vragen

■ Hoe kan ik het resultaat van een breukvorm, als resultaat van een deling, naar een decimale vorm omzetten?

→ Druk op  en selecteer vervolgens [Decimaal] of druk op   (\approx), terwijl het berekeningsresultaat van een breuk wordt weergegeven. Raadpleeg **“Berekeningsresultaten schakelen tussen Standaard (breuk, π , $\sqrt{\quad}$ -vorm) en Decimaal” (pagina 44)** voor meer informatie. Om de berekeningsresultaten in eerste instantie als decimale waarden te laten verschijnen, wijzigt u de instelling Invoer/Uitvoer in het menu INSTELLING naar Breuk in/Dec uit.



■ Wat is het verschil tussen Ans-geheugen en variabel geheugen?

→ Beide soorten geheugen werken als “containers” voor tijdelijke opslag van een enkele waarde.

Ans-geheugen: Slaat het resultaat van de laatst uitgevoerde berekening op. Gebruik dit geheugen om het resultaat van de ene berekening naar de volgende over te dragen.

Variabelen: Dit geheugen is handig wanneer u dezelfde waarde verscheidene keren in een of meer berekeningen moet gebruiken.

■ Hoe vind ik een functie die ik met een ouder calculatormodel van CASIO gebruikte, op deze calculator?

→ De functies van deze calculator zijn toegankelijk via het GIDS-menu dat verschijnt, als u op  drukt of de GIDS-lijst die verschijnt als u op   (\equiv) drukt. Raadpleeg onderstaande secties voor meer informatie.

“Het GIDS-menu en de GIDS-lijst gebruiken” (pagina 26)

“Geavanceerde berekeningen” (pagina 51)

■ Met een ouder calculatormodel van CASIO drukte ik op om het weergaveformaat van de berekeningsresultaten te wijzigen. Hoe doe ik dit op deze calculator?

→ Druk op  terwijl het berekeningsresultaat wordt weergegeven. In het menu dat verschijnt, kunt u het gewenste weergaveformaat selecteren. Raadpleeg **“Formaat berekeningsresultaat wijzigen” (pagina 44)** voor meer informatie.

■ Hoe kan ik weten welke calculator-app ik momenteel gebruik?

→ Druk op . Hierdoor wordt het pictogram van de calculator-app die u momenteel gebruikt, gemarkeerd.

■ Hoe bereken ik $\sin^2 x$

→ Bijvoorbeeld, voer onderstaande berekening in om $\sin^2 30 = 0,25$ te berekenen.





■ Waarom verschijnt het batterijpictogram (🔋) onmiddellijk nadat de calculator wordt ingeschakeld?

→ Het batterijpictogram geeft aan dat de batterij bijna leeg is. Als dit pictogram verschijnt, vervang dan de batterij zo snel mogelijk. Raadpleeg **“De batterij vervangen” (pagina 90)** voor informatie over het vervangen van de batterij.

■ Hoe kan ik de calculator naar de initiële standaardinstellingen terugzetten?

→ Voer de procedure hieronder uit om alle calculatorinstellingen te initialiseren (behalve voor Contrast, Autom uitzetten en Taal).

(1) Druk op , selecteer het pictogram van een calculator-app en druk vervolgens op .

(2) Druk op  en selecteer [Reset] > [Instell & Gegev] > [Ja].

CASIO®

CASIO COMPUTER CO., LTD.

6-2, Hon-machi 1-chome
Shibuya-ku, Tokyo 151-8543, Japan