

EX-word

DATAPLUS 4

XD-SP6600

取扱説明書

保証書付

本機をご使用になる前に

はじめに

基本的な操作を覚えよう

上手に使おう

学習用コンテンツ / 脳鍛アプリを使おう

全辞典の紹介

お役立ち情報

- ・ ご使用の前に「安全上のご注意」をよくお読みの上、正しくお使いください。
- ・ 本書はお読みになった後も大切に保管してください。

安全上のご注意

このたびは本機をお買い上げいただきまして、誠にありがとうございます。
ご使用になる前に、この「安全上のご注意」をよくお読みの上、

正しくお使いください。



危険

この表示を無視して誤った取り扱いをすると、人が死亡または重傷を負う危険が差し迫って生じることが想定される内容を示しています。



警告

この表示を無視して誤った取り扱いをすると、人が死亡または重傷を負う危険が想定される内容を示しています。



注意

この表示を無視して誤った取り扱いをすると、人が傷害を負う危険が想定される内容および物的損害のみの発生が想定される内容を示しています。

絵表示の例

 ⊘記号は「してはいけないこと」を意味しています（左の例は分解禁止）。

 ●記号は「しなければならないこと」を意味しています。

危険

アルカリ電池について

アルカリ電池からもれた液が目に入ったときは、すぐに次の処置を行ってください。



1. 目をこすらずにすぐにきれいな水で洗い流す。
2. ただちに医師の治療を受ける。

そのままにしておくこと失明の原因となります。

警告

煙、臭い、発熱などの異常について



煙が出ている、へんな臭いがする、発熱しているなどの異常状態のまま使用しないでください。そのまま使用すると、火災・感電の原因となります。すぐに次の処置を行ってください。

1. 電源スイッチを切る。
2. USBケーブルをはずす。
3. お買い上げの販売店またはカシオテクノ修理相談窓口
に連絡する。

USBケーブルについて

USBケーブルは使いかたを誤ると、傷がついたり破損して、火災・感電の原因となります。次のことは必ずお守りください。



- 重いものを乗せたり、加熱しない
 - 加工したり、無理に曲げない
 - ねじったり、引っ張ったりしない
-  ケーブルやプラグが傷んだらお買い上げの販売店またはカシオテクノ修理相談窓口
に連絡する

USBケーブルについて



濡れた手でUSBケーブルやプラグに触れないでください。感電の原因となります。

別売のカードの取扱いについて





本機に別売のデータカード（microSD版）や市販のmicroSDメモリーカードを使用する際は、小さなお子様が飲み込まないように取り扱いに注意してください。

警告

電池について

電池は使いかたを誤ると液もれによる周囲の汚損や、破裂による火災・けがの原因となります。次のことは必ずお守りください。

-  ・分解しない、ショートさせない
- ・加熱しない、火の中に投入しない
- ・新しい電池と古い電池を混ぜて使用しない
- ・種類の違う電池を混ぜて使用しない
- ・充電しない
-  ・極性（+と-の向き）に注意して正しく入れる

火中に投入しない

-  本機を火中に投入しないでください。
破裂による火災・けがの原因となります。

分解・改造しない

-  本機を分解・改造しないでください。感電・やけど・けがをする原因となります。
内部の点検・調整・修理はお買い上げの販売店またはカシオテクノ修理相談窓口にご依頼ください。





医療電子機器に近づけない

-  ペースメーカーなどをご使用の方は、本機を胸部（胸のポケットなど）から離してご使用ください。ペースメーカーなどに磁力の影響を与えることがあります。
万一異常を感じたら直ちに本機を体より離し、医師に相談してください。

注意



USBケーブルについて

USBケーブルは使いかたを誤ると、火災・感電の原因となることがあります。次のことは必ずお守りください。

-  ・ストーブ等の熱器具に近づけない
-  ・プラグを抜くときは、ケーブルを引っ張らない（必ずUSBケーブルのプラグを持って抜く）
-  ・USBケーブルのプラグはコネクターの奥まで確実に差し込む
-  ・旅行などで長期間使用しないときは、USBケーブルのプラグをコネクタから抜く

電池について

電池は使いかたを誤ると液もれによる周囲の汚損や、破裂による火災・けがの原因となることがあります。次のことは必ずお守りください。

-  ・本機で指定されている電池以外は使用しない
-  ・長時間使用しないときは、本機から電池を取り出しておく

USBケーブル接続コネクタ部への接続



-  コネクタ部には、付属品以外のものを接続しないでください。火災、感電の原因となることがあります。

重いものを置かない

-  本機の上に重いものを置かないでください。バランスがくずれて倒れたり、落下してけがの原因となることがあります。

注意

表示画面について

-  • 液晶表示画面を強く押ししたり、強い衝撃を与えないでください。液晶表示画面のガラスが割れてけがの原因となることがあります。
- 液晶表示画面が割れた場合、表示画面内部の液体には絶対に触れないでください。皮膚の炎症の原因となることがあります。
-  • 万一、口に入った場合は、すぐにうがいをして医師に相談してください。
- 目に入ったり、皮膚に付着した場合は、清浄な流水で最低15分以上洗浄したあと、医師に相談してください。

使用場所について

-  病院内や航空機内など、携帯電話の使用が禁止されている場所では使用しないでください。医療用電子機器など周辺の機器に影響をおよぼす恐れがあります。

大切なデータは控えをとる

-  本機やmicroSDメモリーカードにパソコンから転送した内容は、パソコン側のデータも消去せずバックアップとして保管してください。本機の故障、修理などにより、記憶内容が消えることがあります。

注意

磁気カードに近づけない

-  磁気カード（クレジットカード、キャッシュカード、プリペイドカードなど）と一緒に持ち歩いたり、保管したりしないでください。

本機は磁気を帯びた部品を使用しているため、磁気カードが使用できなくなることがあります。

ヘッドホン端子への接続

-  ヘッドホン端子には付属品以外は接続しないでください。火災・感電の原因となることがあります。

ヘッドホンについて

-  ヘッドホンを差し込んだまま、本機をぶらさげたりしないでください。

落下によるけがの原因となることがあります。

音量について

-  ヘッドホンを使うときは音量に注意してください。大音量で聞くと難聴の原因となることがあります。

この装置は、情報処理装置等電波障害自主規制協議会(VCCI)の基準に基づくクラスB情報技術装置です。この装置は、家庭環境で使用することを目的としていますが、この装置がラジオやテレビジョン受信機に近接して使用されると、受信障害を引き起こすことがあります。

取扱説明書に従って正しい取り扱いをしてください。

その他の使用上のご注意

- 本機は精密な電子部品で構成されています。データが正常に保持できなくなったり、故障の原因になりますので、以下のことに注意してください。
 - ・落としたり、「強い衝撃」、「曲げ」、「ひねり」などを加えないでください。また、ズボンのポケットに入れたり、硬いものと一緒にカバンに入れないようにご注意ください。
 - ・ボールペンなど尖ったものでキー操作しないでください。
 - ・液晶画面（メインパネル）や手書きパネルに強い力を加えたり、ボールペンなど尖ったもので突いたり入力したりしないでください。液晶画面や手書きパネルの一部はガラスでできていますので、傷ついたり、割れることがあります。
 - ・分解しないでください。分解により故障した場合は、保証期間内でも有料修理となります。
 - ・静電気が発生しやすい場所では使わないでください。
- 極端な温度条件下での使用や保管は避けてください。

低温では表示の応答速度が遅くなったり、点灯しなくなったりします。また、直射日光の当たる場所や窓際または暖房器具の近くなど、極端に温度が高くなる場所には置かないでください。ケースの変色や変形、または電子回路の故障の原因になります。
- 湿気やほこりの多い場所での使用や保管は避けてください。

水が直接かかるような使用は避けるとともに、湿気やほこりにも十分ご注意ください。電子回路の故障の原因になります。
- お手入れの際は、乾いた柔らかい布をご使用ください。

特に汚れがひどい場合は、中性洗剤に浸した布を固くしぼっておふきください。なお、シンナーやベンジンなどの揮発性溶剤は使用しないでください。キーの上の文字が消えたり、ケースにシミをつけてしまう恐れがあります。

あらかじめご承知いただきたいこと

- 本書の内容については、将来予告なしに変更することがあります。
- 本書の内容については万全を期して作成いたしましたが、万一ご不審な点や誤りなど、お気づきのことがありましたらご連絡ください。
- 本書の一部または全部を無断で複製することは禁止されています。また、個人としてご利用になるほかは、著作権法上、当社に無断では使用できません。

- 本書および本機の使用、故障・修理などによりデータが消えたり変化したことで生じた損害、逸失利益、または第三者からのいかなる請求につきましても、当社では一切その責任を負えませんので、あらかじめご了承ください。
- 取扱説明書に記載している画面やイラストは、実際の製品と異なる場合がありますので、あらかじめご了承ください。

登録商標・商標の表記について

以下の用語は、それぞれ各社の登録商標または商標です。

なお、本書中には、以下の用語の™マーク、®マークを明記していません。

- Microsoft、Windows、Windows NT、Windows Vista、Windows Mediaは、米国Microsoft Corporationの米国およびその他の国における登録商標です。
- MacintoshおよびMac OSは、米国および他の国々で登録されたApple Inc.の商標です。
- 『オキシライド乾電池』は、松下電器産業株式会社の商標または登録商標です。
- microSDは、SD Card Associationの商標です。
- microSDロゴは商標です。
- 本機に収録している辞典などのデータ中に掲載されている商品名は、各社の商標または登録商標です。

もくじ

安全上のご注意

安全上のご注意	表紙の裏
---------	------

本機をご使用になる前に

付属品を確認しましょう	11
初回の電池セットとセット後の操作	12
電源を入れる・切る	16
バックライトについて	17
パソコンに接続する前のご注意	18
この説明書の使いかた	19

はじめに

本機の特長	20
各部のなまえとはたらき	24
タッチペンを取り出す・しまう	26
おもなキーのなまえとはたらき	27
画面の見かた	29

基本的な操作を覚えよう

辞典検索の流れ	31
メニューから辞典を選ぶ	34
各辞典の「最初の画面」について	38
検索のしかたの基本4パターン	39
キーボードからの文字入力	49
ひらがなの入力	49
アルファベットの入力	52
中国語のピンイン入力	53
ハングルの入力	54
数字の入力	58
文字を直す	58

手書きパネルからの文字入力	60
手書きパネルから文字を入力する	61
手書き入力のふたつの方法	62
一文字一文字、正しく認識されたか確認して入力	62
何文字かまとめて入力する	64
日本語系の字以外の入力例	65
間違って認識された文字の訂正	68
手書きパネルからメモを書く	69
国語辞典・英和辞典の検索	70
国語辞典の検索	70
英和辞典の検索	76
検索結果画面での基本操作	83
説明の続きを見る	83
前後の見出し語に切り替える	85
別の辞典に切り替える	85

上手に使う

戻る/リスト を押せば、ひとつ前の画面へ	86
よく使う辞典は辞典/モードキーで一発表示	87
ことばからことばへ、辞典から辞典へ	89
発音も確かめられる音声機能	96
解説や図などを見る	104
成句や複合語を見る	106
熟語を見る	107
用例を見る	108
文字の大きさを変える/ズームする/レイアウトを変える	109
その他の便利な機能	115
キーワードを指定した検索	115
複数辞典の一括検索	117
お気に入り機能	122
例文や成句の絞り込み検索	125
暗記カードを使う	127
見出しメモを使う	138
単語帳を使う	142
少し前に調べたことばをもう一度調べる (ヒストリーサーチ)	147

辞典の凡例を見る（ガイド機能）	150
手書きのメモを使う（フリーメモ）	151
電卓を使う	154
ライブラリーを活用する（パソコンや別売品を使って）	157

学習用コンテンツ／脳鍛アプリを使おう

本機に収録されている学習用コンテンツ／脳鍛アプリ	164
学習用コンテンツ：電子辞書でどこでも英会話	166
漢字検定に備える：漢検プチドリル	174
頭を鍛える：脳鍛アプリ 明鏡日本語クロスワード	181
頭を鍛える：脳鍛アプリ 英単語リスニングクロスワード	185
頭を鍛える：脳鍛アプリ おとなの常識Q&A	188
頭を鍛える：EQトレーナー	193
頭を鍛える：脳鍛アプリ 明鏡日本語クイズ	197
頭を鍛える：脳鍛アプリ 数字パズル	202

全辞典の紹介

収録辞典の使いかた	209
-----------	-----

お役立ち情報

こんなときには	260
こんな症状がおこったら	274
リセットするときは	277
電池を交換する	279
付録	284
設定の変更	297
仕様	301
さくいん	303
保証・アフターサービスについて	310
お客様ご相談窓口	312

付属品を確認しましょう

ご使用になる前に、以下の付属品がそろっているか確認してください。

- アルカリ単4形乾電池 2本
- USBケーブル
- 専用ヘッドホン
- タッチペン (本体に収納されています→ 26ページ)

※お買い上げになられた商品 (特別梱包商品など) によっては、付属品が異なる場合があります。

製品シリアルナンバーについて

本製品の裏面に記載されている製品シリアルナンバー(数字とアルファベットの組み合わせ15桁)は、オンラインサービス登録に使用するものです。製品の紛失盗難時に“製品の特定”を保証するものではありません。

- オンラインサービスにつきまして
は、以下のサイトをご覧ください。
<http://casio.jp/exword/register/>

- ・別途メールアドレスが必要です。
- ・シリアルナンバー入力時には、数字とアルファベットを間違えないようご注意ください。
「0」(ゼロ)と「O」(オー)、「Q」(キュー)
「1」(イチ)と「l」(アイ)

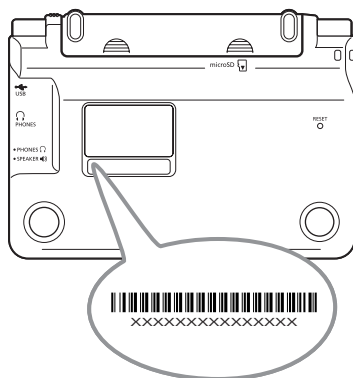

本機をご使用になる前に

初回の電池セットとセット後の操作

本機を使用する前に、同梱のアルカリ単4形乾電池2本を入れてください。

1 電池ブタを取り外す

2カ所の  部分を押しながら矢印の方向へスライドさせます。

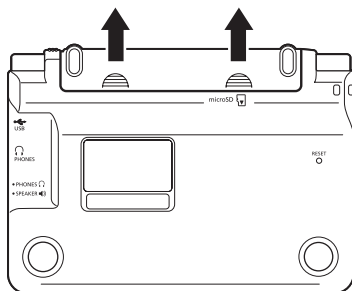

2 乾電池2本を入れ、電池ブタを取り付ける

①電池の(-) 極側をバネに押しつけながら

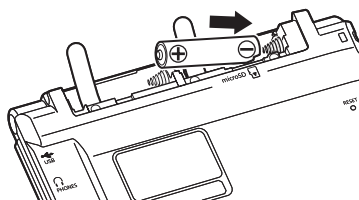

②取り出し用リボンの上に電池が載るようにして、(+) 極側をケースに押し込みます。

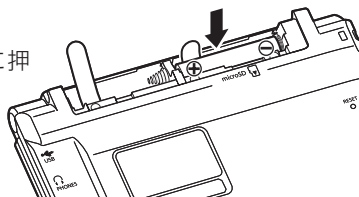

- 電池の極性 (+) を間違えないように正しく入れてください。

正しくセットされた状態

バネがはみ出したり、電池の下にもぐり込まず、まっすぐに縮められている状態。

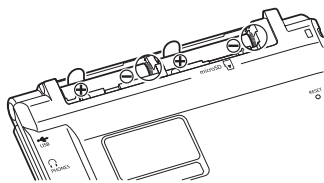

- ③ タッチペンを電池ボタンから取り出した後、本体に電池ボタンを取り付けます。

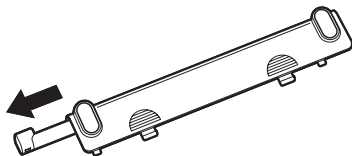

3 本体裏面にあるリセットボタンを押す

付属のタッチペンで押します。

※ つまようじや鉛筆など、先端の折れやすいものを使わないでください。故障の原因になります。

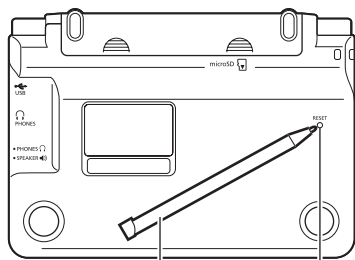

タッチペン リセットボタン

4 中央部分に指をかけて、本機を開ける

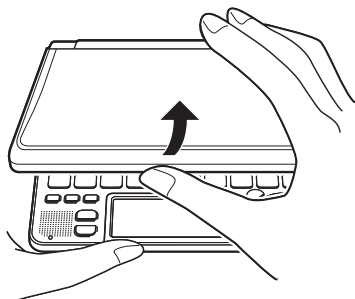

メインパネルコントラスト設定画面が表示されます。

必要に応じて、◀ または ▶ を押して画面の明るさを調整します。

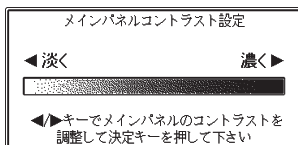

5 〔訳/決定〕を押す

- 6 「メインパネル調整」の画面が表示されたら、メインパネルの4つの十字マークの中心をひとつひとつ付属のタッチペンでタッチする
手書きパネルコントラスト設定画面が表示されます。

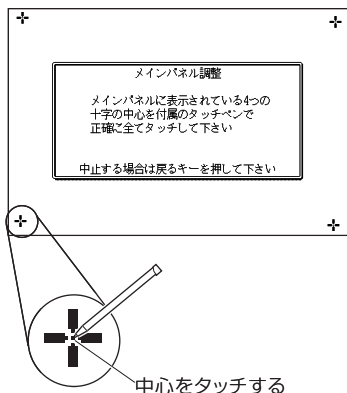

必要に応じて、◀または▶を押して、手書きパネルの明るさを調整します。

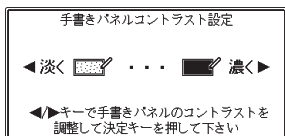

7 〔訳/決定〕を押す

- 8 「手書きパネル調整」の画面が表示されたら、手書きパネルの4つの十字マークの中心をひとつひとつ付属のタッチペンでタッチする

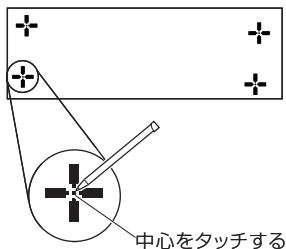
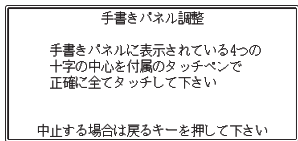

メニュー画面が表示されます。
メニュー画面が表示されたら、タッチ
ペンは元の収納部（電池ブタ）に戻し
ます（タッチペン→26ページ）。

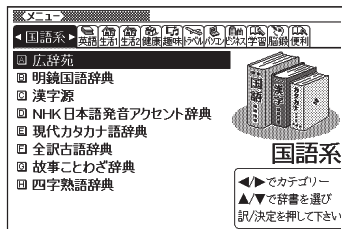

- 付属の電池は、自己放電によりいくらか消耗している場合があります。「仕様」に記載されている使用時間に満たないうちに寿命となることがあります。ご了承ください。
- ご使用方法やmicroSDメモリーカードの組み合わせによっては、電池寿命が著しく短くなることがあります。
- オキシライド乾電池などニッケル系一次電池を本機に使用しないでください。電池の特性と本機の仕様の不一致により、所定の電池寿命を満たさなかったり、誤動作の原因となることがあります。
- 辞書をひく操作の前に、必ず49ページをお読みの上、かな文字の入れかたをご確認ください。工場出荷時には「ローマ字かな入力」方式に設定されています。

電源を入れる・切る

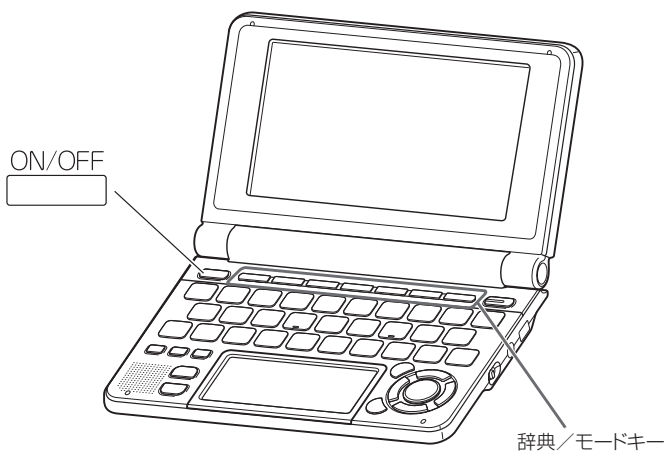

本機は、開け閉めすることで電源の入・切ができるようになっています。

■ 電源を入れる

本機を開けると、自動的に電源が入ります。

- 前回電源を切ったとき（あるいは自動的に切れたとき）と同じ画面が表示されます。
- 電池の無駄な消費をさけるため、電源が入った状態で数分間何も操作をしないと、自動的に電源が切れます（オートパワーオフ→297ページ）。
- 電源が切れているときに  を押すと電源が入ります。

電源を入れるとともに、希望の辞典を表示するには

電源が切れているときに、辞典／モードキー（→87ページ）のいずれかを押すと、電源が入るとともに押したキーに対応する辞典の最初の画面が表示されます。

■ 電源を切る

本機を閉じると、自動的に電源が切れます。



- 電源が入っているときに  を押すと電源が切れます。

バックライトについて

薄暗い所で画面を見やすくするには、バックライトを点灯させます。電池の消耗を少なくするために、必要がなければバックライトは消してください。

■ バックライトを点灯させるには

バックライトの点灯時間には、「約30秒」と「約3分」の2種類があります。

- ・約30秒間バックライトを点灯させるときは：を押します。
- ・約3分間バックライトを点灯させるときは：を押し、離してから を押します。

何もキー操作をしないと、約30秒後または約3分後に自動的に消えます。(何かのキーを離さず押し続けている場合でも、同様に自動的に消えます。)

■ バックライトを消すには

もう一度 を押します。

■ 電池寿命について

- ・バックライトや音声機能を頻繁に使うと、電池寿命が短くなります。
- ・以下の電池寿命は、おおよその目安です(新品のアルカリ電池を使用し、使用温度25℃の場合)。

使用条件	電池寿命
1時間中4分入力・検索、55分表示、スピーカーで1分音声出力、バックライト点灯なし	約75時間
1時間中4分入力・検索、55分表示、スピーカーで1分音声出力、バックライト3分点灯	約60時間
1時間中4分入力・検索、55分表示、スピーカーで1分音声出力、バックライト連続点灯	約20時間
スピーカー、またはヘッドホンで音声出力を繰り返したとき、バックライト点灯なし	約10時間

パソコンに接続する前のご注意

本機とパソコンを接続する前に、用途に応じて必ず以下のソフトをパソコンにインストールしてください。

用 途	使用ソフト
エクスワードデータプラス、エクスワードデータプラス2、エクスワードデータプラス3、エクスワードデータプラス4対応ソフト（別売CD-ROM）をご利用の場合	「EX-wordライブラリー」 •ご利用のソフトのCD-ROM内にあります。 •インストール方法はCD-ROMに付属の取扱説明書をご覧ください。
パソコンのテキストデータを本機で見える場合	「EX-wordテキストローダー」 •「ライブラリーを活用する（パソコンや別売品を使って）」（→ 157ページ）をご覧ください。
音声CDを本機で聞く場合	「EX-word音声CDローダー」 •「ライブラリーを活用する（パソコンや別売品を使って）」（→ 157ページ）をご覧ください。

- インストール前に本機とパソコンを接続すると、誤動作の原因になります。
- ソフトをインストールすると、データ転送に必要な専用USBドライバーが自動的にインストールされます。
- 本製品とパソコンの接続には、付属のUSBケーブルをご使用ください。

この説明書の使いかた

この説明書は、電子辞書ははじめてという方から、すでにCASIOの別の電子辞書を使ったことがある方まで、すべての方に本機を使いこなしていただけるように作られています。以下の図を参考にしてください。

- 本書の用語は「さくいん」(→ **303**ページ)で説明のあるページを調べることができます。

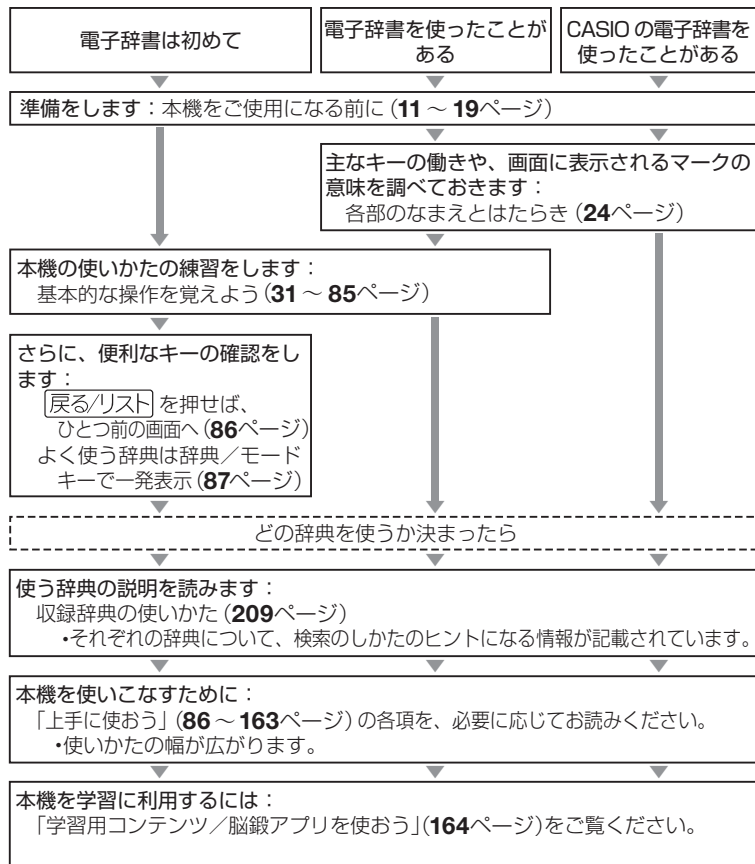

本機の特長

■すぐれた検索方法あれこれ

◆すぐ出るサーチ

調べたいことばの先頭の文字を入力すると、あてはまる候補を表示します。

→ 39ページ

例

国語辞典で「ななかまど」を調べようとして、「ななか」まで入力したところで候補の中に「ななかまど」が現れています。

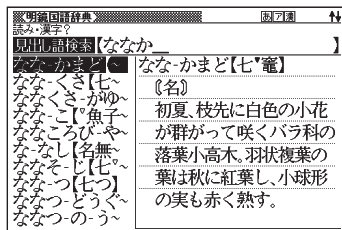

◆ジャンプ (ことばからことばへ・辞典から辞典へ)

意味や解説の画面の中で使われていることばを、同じ辞典や別の辞典にジャンプして調べることができます。→ 89、90、91ページ

◆さらに検索

●スペル/原形候補検索

見出し語を検索するとき、スペルがうろ覚えでも、入力したスペルに近い単語を探することができます。また、単語の変化形から原形の候補を探することもできます。

→ 79ページ

●画面分割検索

意味や解説などの画面を上下に分割して、ふたつの辞典を同時に表示できます。

→ 93ページ

●絞り込み/語順指定検索

例文・成句検索候補をさらに絞り込んだり、単語の語順を指定して調べることができます。→ 125ページ

◆複数辞書検索

調べたいことばを、いくつかの辞典をまとめて対象にして、検索できます。

→ 117ページ

例

「LAN」ということばを、このことばが載っている辞典すべて（英和辞典、国語辞典など）から簡単な操作で引き出すことができます。

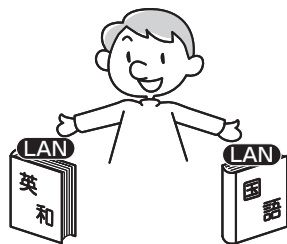

■タッチペンを使って

キーボードの代わりに、手書きパネルと付属のタッチペンを使って、手書きで検索語を入力することもできます。→ 60ページ

メインパネルをタッチして、カテゴリーや辞典を選んだり、単語や項目を選んで操作を進めることができます。→ 32ページ

■各辞典／モード共通の便利な機能

◆バックライト機能

薄暗い所でも使用できます。→ 17ページ

◆リスト件数表示

例文検索結果や履歴などのリスト表示中に、候補の総数とその中での順番を示します。→ 29ページ

候補数9個のうち、反転している候補が1番目であることを表しています。

◆プレビュー表示

候補の一覧を表示しているときでも、反転している見出し語の意味の一部を、画面の右に表示します。→ 29ページ

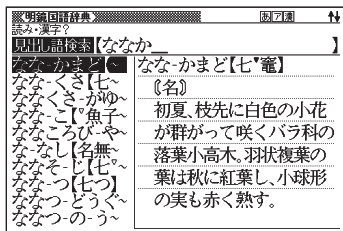
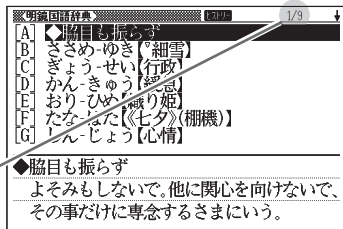

次ページに続く

◆音声機能

単語/熟語/例文などの発音(ネイティブ音声・合成音声)を聞くことができます。

→ 96ページ

◆文字サイズ変更

画面に表示する文字の大きさを切り替えることができます。→ 109ページ
(本書に掲載の画面例は、とくに断りのない限り24ドット表示のものです。)

◆ズーム機能

画面の文字を拡大表示することができます。画数の多い漢字の画一画を確認するときなどに便利です。→ 111ページ

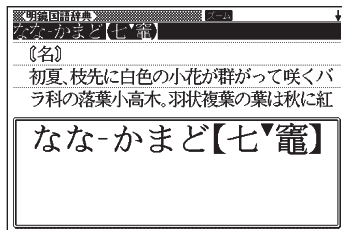

◆レイアウト変更

一覧(リスト)や意味表示中の画面のレイアウトを変えることができます。→ 112ページ

◆お気に入り機能

よく使う辞典などをお気に入りに登録することができます。登録は、手書きパネルを使って簡単にできます。→ 122ページ

◆学習帳

●暗記カード

手書きの暗記カードを作成することができます。見て覚える使いかたや、手書きパネルを使った書き取りができます。→ 127ページ

●見出しメモ

見出し語の意味や解説の画面に、手書きの見出しメモを付けることができます。→ 138ページ

●単語帳

調べた単語や例文、成句の中から、「覚えておきたい重要なもの」を単語帳に登録できます。また、覚えた単語や例文にチェックマークを付けることもできます。→ 142ページ

◆ヒストリーサーチ機能

少し前に調べたことばを再度調べたいとき、検索の履歴（ヒストリー）から直接辞典を引くことができます。→ 147ページ

◆ガイド機能

各辞典の凡例（編集方針、利用のしかたなど）や収録内容の説明などを見ることができます。→ 150ページ

◆フリーメモ

好きな内容の手書きメモを、30件まで登録することができます。呼び出して内容を見たり、修正・削除も簡単にできます。→ 151ページ

◆ライブラリー

いろいろな辞典やテキストファイルを、パソコンを使って本機に読み込むことができます。また、CDに入っている音声も、パソコンを使って本機に読み込み聞くことができます。→ 157ページ

「本機の画面に表示される字体」について

- 本機の画面に表示される字体はJIS X 0213:2004の漢字集合に準拠したフォントを使用しています。
2004年改正で変更のあった字形に対応しています。
例 「逢」→「逢」、 「辻」→「辻」、 「飴」→「飴」、 「祇」→「祇」、 「葛」→「葛」、 「撰」→「撰」など
- 本機の画面に表示される表・図は画面上での一覧性を重視して収録しており、一部に簡略化されたフォントを使用しています。また、表・図以外でも本機の表示ドット構成の都合により、簡略化された字体が表示されることがあります。

各部のなまえとはたらき

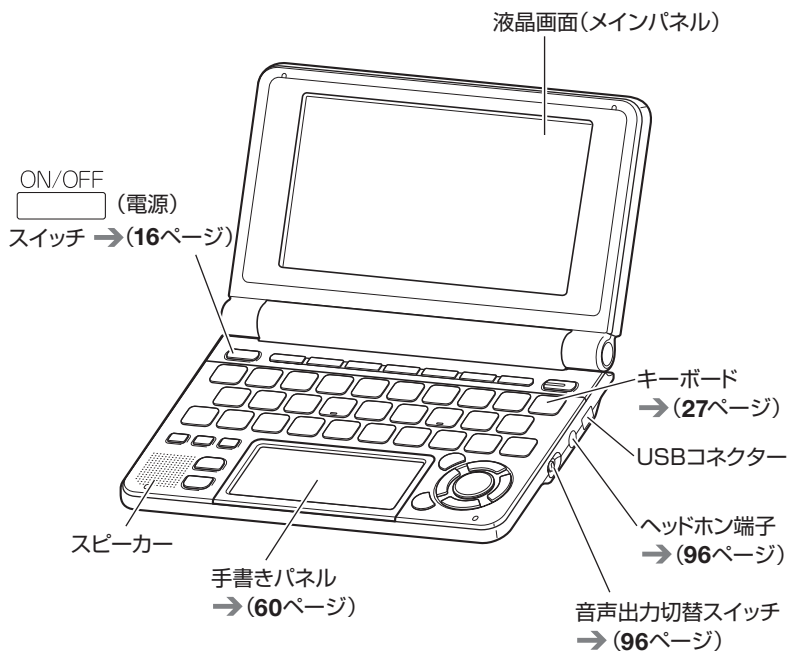

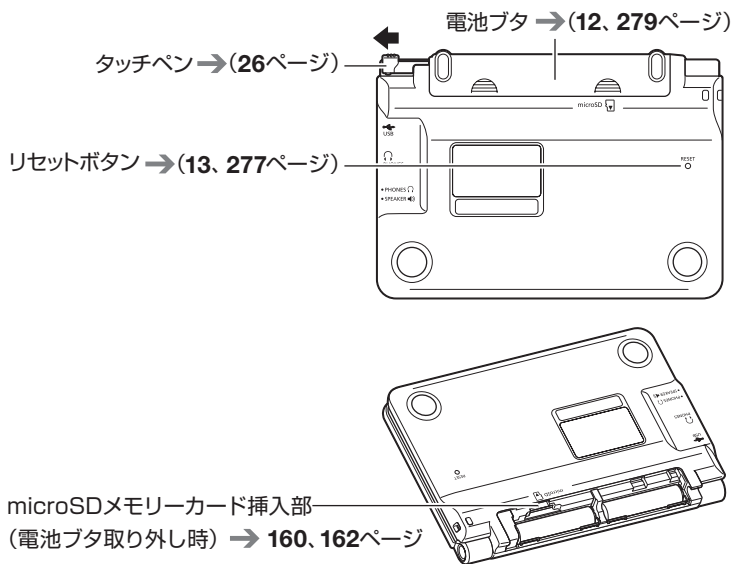

■ 本機の開けかた

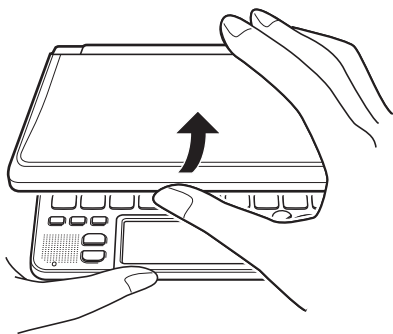

中央部分に指をかけて、開けます。

タッチペンを取り出す・しまう……………

本機では、タッチペンを使って「手書きパネル」に文字を書いたり、画面にタッチして操作を進めることができます。

• タッチペンを使った操作の進め方について → 32、60ページ

タッチペンの取り出し方としまい方は以下の通りです。

■ タッチペンを取り出す

タッチペンは本体裏面の左上に収納されています。

下記のイラストのように、タッチペンの先端に指をかけ、引き出します。

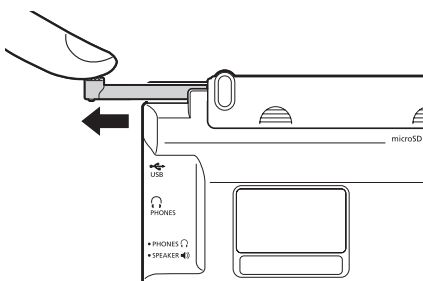

まっすぐに引き出してください。

■ タッチペンをしまう

下記のイラストのように、タッチペンの先端を右へ押し込むようにしてしまいます。

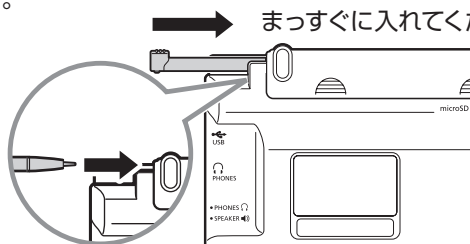

まっすぐに入れてください。

- 落ちないように、しっかりと奥まで入れてください。
- なくさないように注意してください。

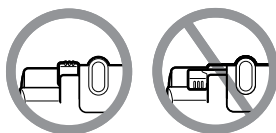

おもなキーのなまえとはたらき

ここでは、普段の操作によく使うキー（およびアイコン）を説明します。

- すべてのキー（およびアイコン）についての説明 → 284ページ
- 【戻る/リスト】アイコンのタッチと【戻る/リスト】キー押しは、同じはたらきをします。また【訳/決定】アイコンと【訳/決定】キーのはたらきも同じです。

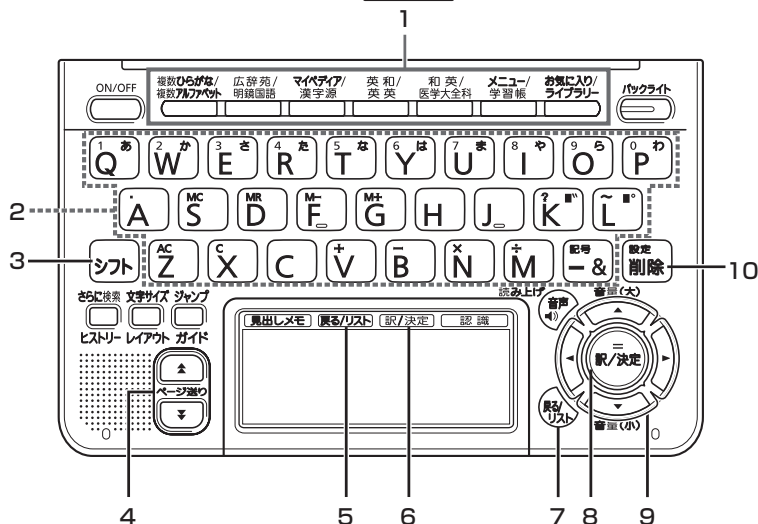

1 辞典／モードキー

それぞれのキーに登録されている辞典の最初の画面を表示します。

それぞれのキーには、ふたつの辞典などが登録されています。キーを押すごとに、ふたつの辞典などが切り替わります。

→ 87ページ

2 文字キー

文字や数字を入力するときに使います。→ 49 ~ 59ページ

3 シフトキー

- 「？」や「～」を入力するときに使います。→ 71、77ページ
- 辞典／モードキーに登録されているふたつめの辞典やモードを使うときに、まずこのキーを押してから辞典／モードキーを押す、という使いかたもできます。→ 88ページ

4 ▲▼ (ページ送り) キー

- 画面の表示に続きがあるときに押すと、いま見えていない部分が表示されます。→ **83**ページ
- いま調べていることばのひとつ前またはひとつ後のことばの意味を見たいとき、**シフト**を押し、離してから▲または▼を押します。
→ **85**ページ

5 [戻る/リスト]アイコン

ひとつ前の画面に戻るときにタッチします。→ **86**ページ

6 [訳/決定]アイコン

調べたいことばを入力したり、項目を選んだら、このアイコンをタッチして先に進みます。→ **33**ページなど

7 [戻る/リスト]キー

ひとつ前の画面に戻るときに押します。→ **86**ページ

8 [訳/決定]キー

調べたいことばを入力したり、項目を選んだら、このキーを押して先に進みます。→ **36**、**41**ページなど

9 ▲▼◀▶キー

- 白黒反転表示を前後左右に動かして希望の項目を選ぶときに▲▼◀▶を押します。→ **36**ページ
- カーソル(文字の下の横線)を左右に動かすときに◀▶を押します。
→ **58**ページ

10 ^{設定}削除キー

- 間違って入力した文字を訂正するときに使います。→ **58**ページ
- 本機のいろいろな設定を変更したいとき、**シフト**を押し、離してからこのキーを押します。→ **298**ページ

※本書のキー(およびアイコン)は簡略化して記載しております。あらかじめ、ご了承ください。

画面の見かた

■ ガイダンス

画面右下または画面下部にガイダンスが表示されます。
ガイダンスに従って操作してください。

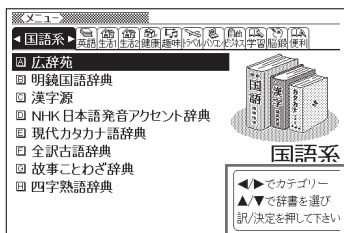

ガイダンス

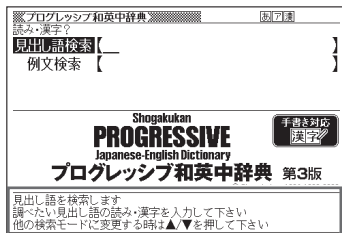

ガイダンス

■ リスト(一覧)とプレビュー

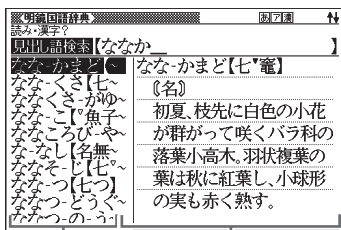

リスト

プレビュー

調べたいことばの文字を入力すると、
入力中の文字に該当する候補のリス
トが表示されます(すぐ出るサーチ)。
また、反転表示されている候補のこ
とばの意味、解説の一部が画面右側に
表示されます(プレビュー)。

■ リスト件数と画面の続き表示

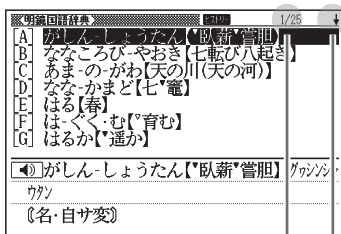

リスト件数表示 ↑↓記号

リスト件数表示は、候補の総数とそ
の中での順番を示します。
↑↓記号は、画面の上下に続きがある
ことを示します。

■ 意味や解説の画面で表示される記号

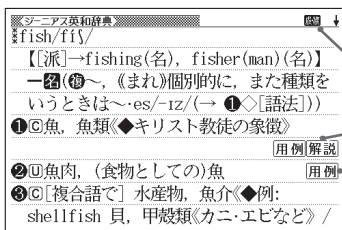

記号	意味
	そのことばの解説(図など)が収録されていることを示します。 → 104ページ
	「漢字源」に、調べている漢字を含む熟語が収録されていることを示します。→ 107ページ
	調べている単語を使った成句や複合語が収録されていることを示します。→ 106ページ 成句はモデルによっては、別売ソフトの使用時に表示されます。
	英語系の辞典などで、調べている単語を使った用例が収録されていることを示します。→ 108ページ
	このマークの右または下の内容が、ネイティブの発音による音声で聞けることを示します。→ 98ページ
	この表示が出た場合、ネイティブによる発音で音声を聞くことができます。→ 98ページ
	この表示が出た場合、合成音声による発音を聞くことができます。→ 101ページ
	画面の中に英単語があって、発音を聞く操作をすると表示されます。→ 99ページ
	どの言語の発音のルールにしたがって発音されるかを示します。 → 101ページ
	同じ辞典の中に、そのことばを含む別のことばや、関連項目などが収録されていることを示します。→ 90ページ
	ジャンプ機能を使うと表示されます。→ 90、91ページ
	ヒストリーサーチ機能を使うと表示されます。→ 147ページ
	画面をズームすると表示されます。→ 111ページ
	ガイド機能を使うと表示されます。 (→ 150ページ)
	絞り込み/語順指定検索の使用時、表示のしかたを示します。 (→ 125ページ)

辞典検索の流れ

使いたい辞典を選んでから、ことばを検索して意味や説明を画面に表示させるまでの一連の操作について説明します。

■ どちらも使える！ キーボードとタッチペン

本機では、項目や機能の選択や文字入力などの基本的な操作を、キー操作とタッチペン操作のどちらでも行うことができます。

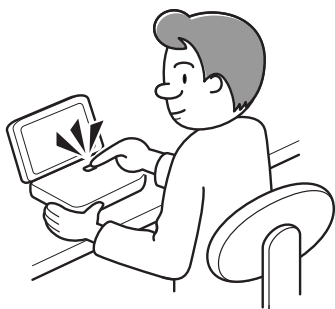

キーを押して・・・



タッチペンでタッチして・・・

どちらを使っても操作できる機能は、主にキー操作を例に説明しています。

- ・タッチペンでの基本操作については、「タッチペンでの基本操作」(→ 32 ページ)をご覧ください。
- ・一部の機能は、キー操作のみで使えます。(電源オフ、さらに検索など)
- ・一部の機能は、タッチペン操作のみで使えます。(暗記カード作成、ズーム、成句・複合語など)

文字入力のしかたについては、それぞれ以下のページをご覧ください。

- ・キー操作での文字入力 → 49 ページ
- ・タッチペン操作での文字入力 → 60 ページ
- ・タッチペン操作での手書きメモ入力 → 69 ページ

■タッチペンでの基本操作

- 画面や手書きパネルにタッチするときは、力を入れる必要はありません。
- 画面や手書きパネルの表面を強く押ししたり、力を込めて入力したりしないでください。画面や手書きパネルにひびが入ったり、割れたりすることがあります。
- 画面（メインパネル）にタッチするときは、画面の背側に手を添えてください。



手書きパネル



カテゴリや辞典を選んで最初の画面を表示させるときは

操作

画面

メニュー/
学習帳
を押してメニュー画面を表示させる

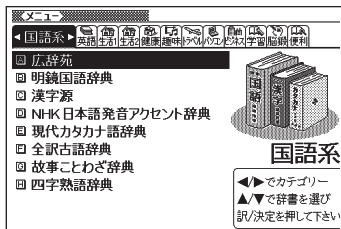

①カテゴリ → ②辞典の順にタッチする

タッチした箇所が反転します。

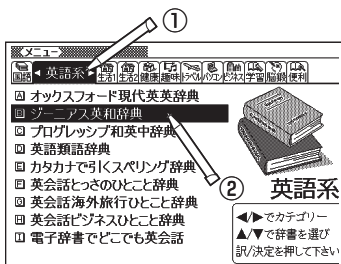

反転している辞典をタッチする

辞典の最初の画面が表示されます。

- 手書きパネルの【訳/決定】をタッチしても表示することができます。



単語や項目などを選んで操作を進めるときは

操作

目的の単語や項目をタッチする

目的の単語や項目が反転します。

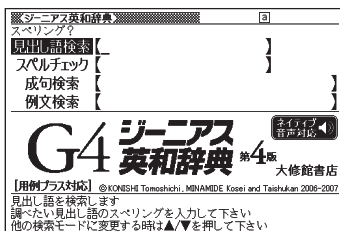

画面

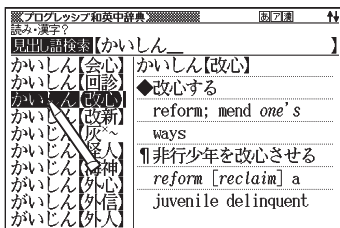

反転している単語や項目をタッチする

単語の意味や解説の画面、または項目の次の画面が表示されます。

- 手書きパネルの【訳/決定】をタッチしても表示することができます。

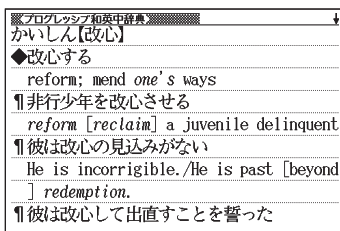
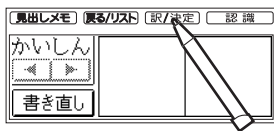

- ここで説明していない操作については、各機能の操作説明をご覧ください。
- 手書きパネルの【戻る/リスト】をタッチすると、一つ前の画面に戻ります（キーボードの【戻る/リスト】と同じ動きをします）。

メニューから辞典を選ぶ.....

◆まず、辞典を選びます

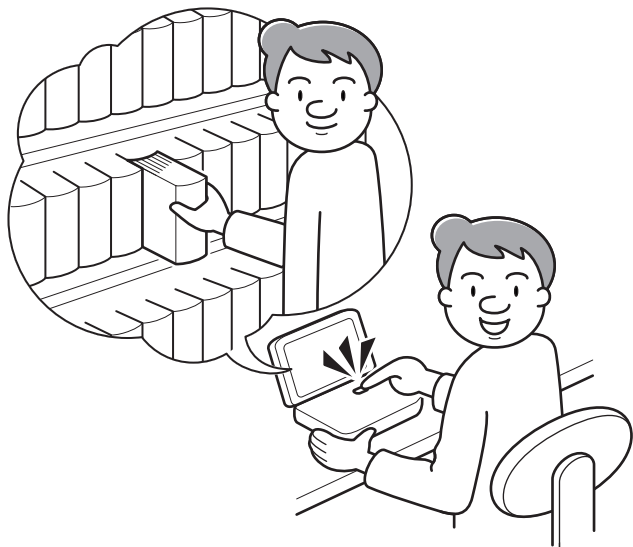

いろいろな辞典が入っている電子辞書。

これが実際の辞典なら、本棚の前に立って、使いたい辞典を探すところ。本機には、本棚の代わりに、中身の辞典をいくつかの categorie に分類した「メニュー画面」があります。まずは、「メニュー画面」の使いかたを覚えましょう。

- タッチペンを使った「メニュー画面」の操作については、「タッチペンでの基本操作」(→ 32ページ) をご覧ください。

■ 使うキー

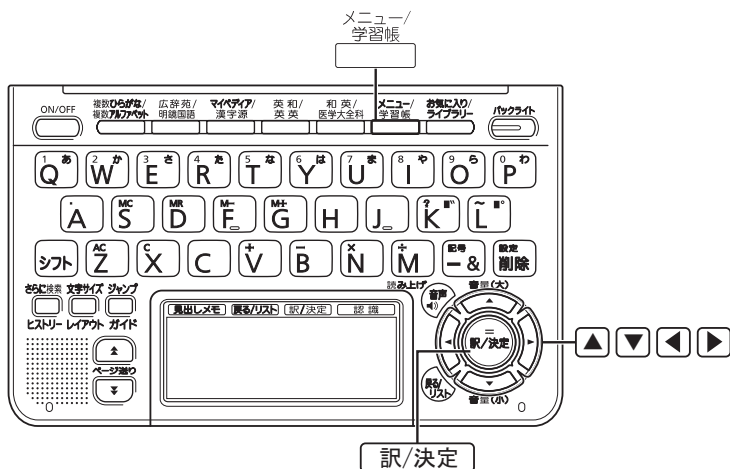

操 作

画 面

本機を開ける
電源が入り、前回電源を切る直前の画面になります。

メニュー/
学習帳 を押す

メニュー画面

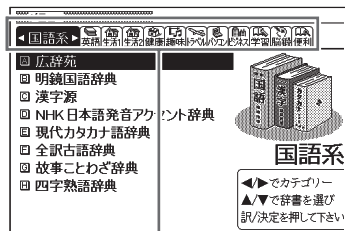

「国語系」「英語系」などの
カテゴリー（分類）

次ページに続く

◀▶でカテゴリーを選ぶ

「英語系」の辞典を探すとき

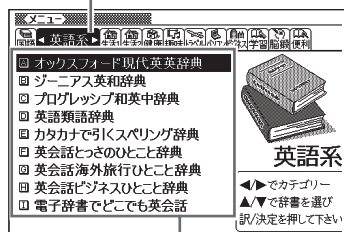

「英語系」の辞典一覧

▲▼で辞典を選ぶ

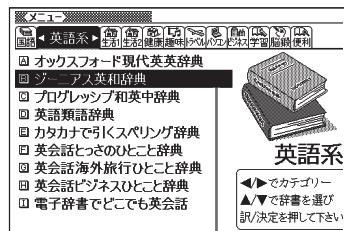

「ジーニアス英和辞典」を見るとき

訳/決定を押す

「ジーニアス英和辞典」の最初の画面

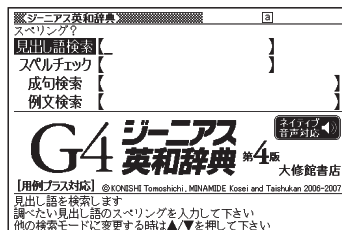

- このまま数分間なにも操作しないと、自動的に電源が切れます。電池の無駄な消耗を防ぐためです。
- 本機を閉じてても、電源が切れます。もう一度開けると同じ画面になります。
-  を押して、別の辞典を探すことができます。

■ メニューを拡大する

メニューを拡大して、見やすくすることができます。

メニュー画面で、**文字サイズ**
レイアウトを押します。

例 国語系のメニュー画面で

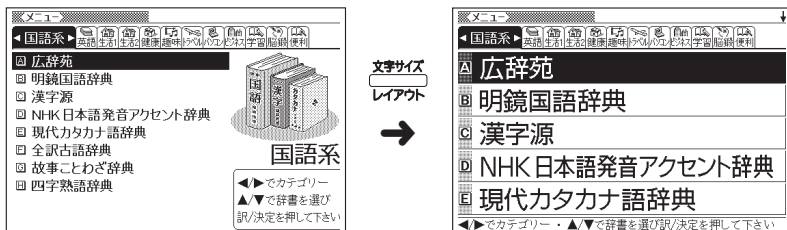

もう一度**文字サイズ**
レイアウトを押すと元のメニュー画面に戻ります。

- 辞典の一覧に続きがあるときは、拡大画面右上に↓マークが表示されます。
- ▲▼で辞典を選び、**戻/決定**を押します。
- ▲▼を押すと、画面単位で上または下に送ることができます。
- 拡大画面で◀▶を押すと、拡大されたままカテゴリーが切り替わります。

各辞典の「最初の画面」について……………

それぞれの辞典の「最初の画面」は、その辞典への入り口。
ここで、実際に調べたいことばを入力したり、目次感覚で希望の見出しを選んだりして辞典の中へと入っていきます（検索します）。

■「最初の画面」あれこれ

国語辞典の場合

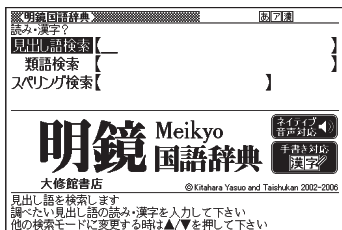

百科事典の場合

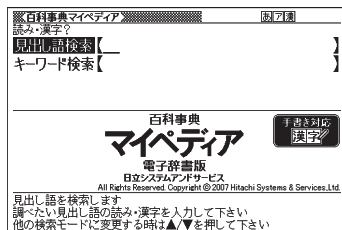

英和辞典の場合

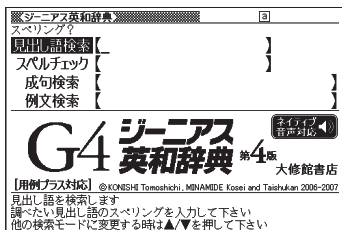

漢和辞典の場合

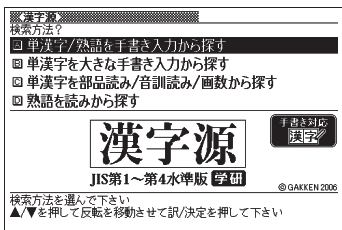

収録辞典のほとんどで、「最初の画面」の使いかた（検索のしかた）は4つのパターンのどれかにあてはまります。

4つのパターンを覚えれば、いつでも簡単に本機を使うことができます。

では、基本の4パターンを代表的な辞典で練習してみましょう。

検索のしかたの基本4パターン

検索のしかたの基本4パターンとは、

- パターン1 ▶ 調べたいことばの最初の何文字かを入力 → このページ
- パターン2 ▶ 調べたいことばを全部きちんと入力 → 41ページ
- パターン3 ▶ 見出しをたどる → 43ページ
- パターン4 ▶ いろいろな条件を入力する → 45ページ

です。

- 辞典によっては、これらのパターンにあてはまらない特殊な検索のしかたがあります。それらについては、「収録辞典の使いかた」(209ページ)で、個別に説明します。
- 一部の辞典では、調べたいことばを入力するのではなく、キーワードを入力して、関連する項目を探し出すことができます。(キーワード検索 → 115ページ)

パターン1 ▶

■ 調べたいことばの最初の何文字かを入力

調べたいことばの最初の文字を入力するだけで検索結果の画面に切り替わります(すぐ出るサーチ)。

- それぞれの辞典で、日本語の入力が必要なときは「かな入力」に、アルファベットの入力が必要なときは「アルファベット入力」に、自動的に切り替わります。
- 文字の入力方法についてのまとめた説明 → 49ページ
- 「すぐ出るサーチ」の機能をオフにする → 297ページ

例「緩急」(かんきゅう)ということばの意味を「明鏡国語辞典」で調べるとき

「明鏡国語辞典」の「最初の画面」から、次のように調べていきます。

- 「明鏡国語辞典」は、メニューの「国語系」の中にあります。

▲▼で「見出し語検索」を選ぶ

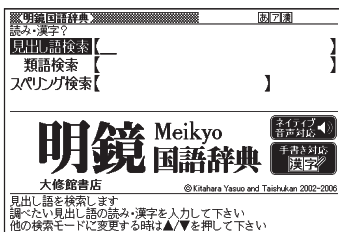

「か」と入力する

ⓀⒶと押します。

- かなめくり入力の場合は か を1回押します。
(かなめくり入力 → 50ページ)

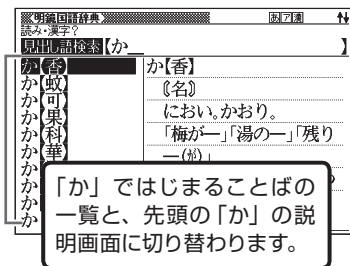

「んきゅ」と入力する

ⓃⓃⓀⓎⓀと押します。

- かなめくり入力の場合は ん を5回、 か を2回、そして ゅ を5回押します。

ここに、「緩急」がある

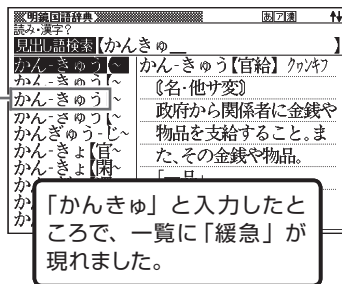

▲▼で「緩急」を選び、[訳/決定]を押す

- [戻る/リスト]を押すと、ひとつ前の画面に戻ります。

パターン2▶

■ 調べたいことばを全部きちんと入力

- それぞれの辞典で、日本語の入力が必要なときは「かな入力」に、アルファベットの入力が必要なときは「アルファベット入力」に、自動的に切り替わります。
- 文字の入力方法についてのまとまった説明 → 49ページ

例「happy」という語を使った例文を調べるとき

「英会話とっさのひとこと辞典」の「最初の画面」から、次のように調べていきます。

- 「英会話とっさのひとこと辞典」は、メニューの「英語系」の中にあります。

操作

▲▼で「例文検索(英単語から探す)」を選ぶ

画面

次ページに続く

訳/決定を押す

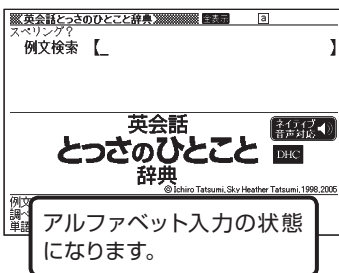

「happy」と入力する

【H】【A】【P】【P】【Y】と押します。



訳/決定を押す

あてはまる例文の一覧が表示されます。

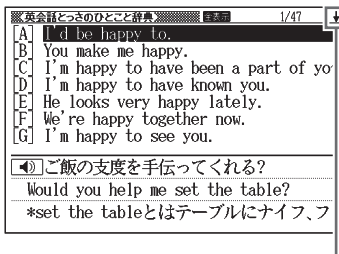

「↓」があるときは、いま表示されている例文の先(下)にさらに続きがあります。

▲▼で調べたい例文を選び、
[訳/決定]を押す

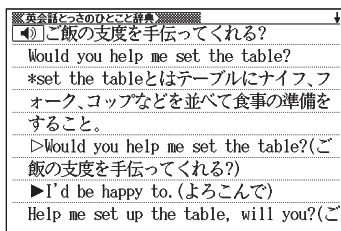

- [戻る/リスト]を押すと、ひとつ前の画面に戻ります。

パターン3 ▶

■ 見出しをたどる

辞典によっては、あらかじめ用意されている目次を追っていただけで目的の情報にたどりつくことができます。

例 英語の発音を調べるとき

「英会話とっさのひとこと辞典」を使ってみましょう。
「最初の画面」から、次のように調べていきます。

- 「英会話とっさのひとこと辞典」は、メニューの「英語系」の中にあります。

操作

▲▼で「A 場面から探す」を選び、
[訳/決定]を押す

または、[A]を押します。

画面

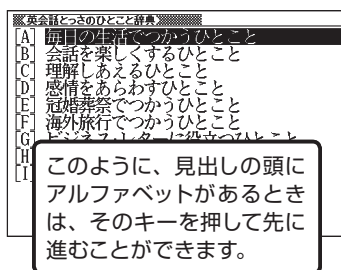

▲▼で「A 毎日の生活でつかうひとこと」を選び、**訳/決定**を押す
または、**A**を押します。

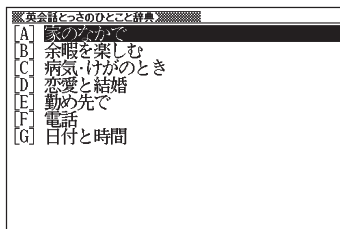

▲▼で「A 家のなかで」を選び、**訳/決定**を押す
または、**A**を押します。

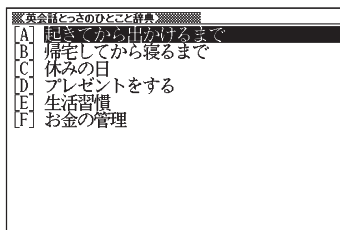

▲▼で「A 起きてから出かけるまで」を選び、**訳/決定**を押す
または、**A**を押します。

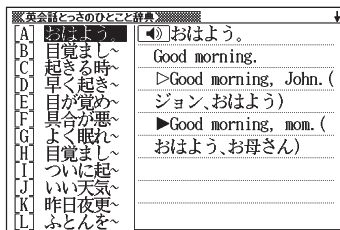

▲▼で調べたいことばを選び、**訳/決定**を押す
または、調べたいことばの先頭のアルファベットを押します。
('おはよう。'なら**A**)

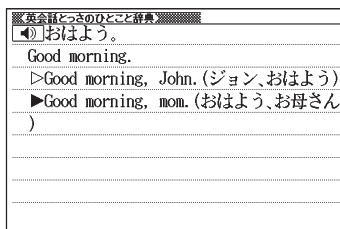

• **戻る/リスト**を押すと、ひとつ前の画面に戻ります。

パターン4 ▶

■ いろいろな条件を入力する

これは、ちょっと特殊な検索方法です。

「漢字源」という漢和辞典で漢字を調べるときなどに使います。

いろいろな条件を入力しますが、たくさん条件を入力するほど、目的の漢字が見つかりやすくなります。

- 文字の入力方法についてのまとまった説明 → 49ページ

例「戴」について調べたいが、部首がよくわからないとき

部品読み、総画数で調べる

「漢字源」の「最初の画面」から、次のように調べます。

- 「漢字源」は、メニューの「国語系」の中にあります。
- この漢字には、土(つち)という字と異(い)という字が入っています。また、総画数は17です。これらが手がかりです。

操作

「C 単漢字を部品読み／音訓読み／画数から探す」を選び、**[戻/決定]**を押すまたは、**[C]**を押します。

画面

漢字源
読み？
部品読み } 部首画数 {
{ } 総画数 {
{ } 音訓読み { }
漢字源 手書対応 国字
JIS第1～第4水準版 学研 ©GAKKEN 2006
漢字を構成する部品の読みから漢字を検索します
調べたい漢字の部品読みを入力し[戻/決定]を押して下さい
▲▼◀▶で検索方法を選んで下さい

「部品読み」の最初の欄に「つち」、ふたつめの欄に「い」と入力する

漢字源
読み？
部品読み } 部首画数 {
{ つち } 総画数 {
{ い } 音訓読み { }
漢字源 手書対応 国字
JIS第1～第4水準版 学研 ©GAKKEN 2006
漢字を構成する部品の読みから漢字を検索します
調べたい漢字の部品読みを入力し[戻/決定]を押して下さい
▲▼◀▶で検索方法を選んで下さい

▲▼◀▶で「総画数」の欄を選び、「17」と入力する

- 数字は、キーボードのいちばん上の列にあります。

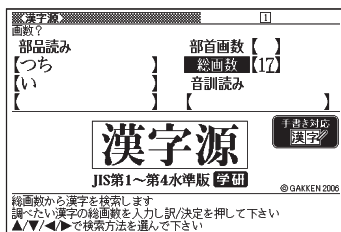

訳／決定を押す

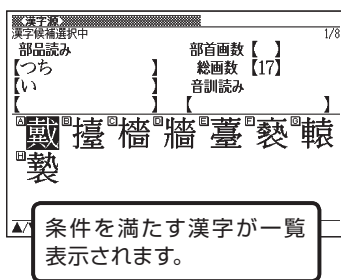

▲▼◀▶で「戴」を選び、訳／決定を押す

または、[A]を押します。

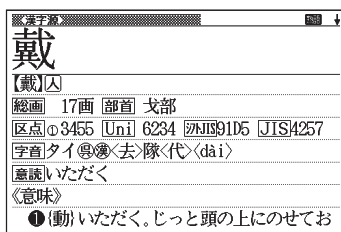

- この例では、ふたつめの部品読みに「い」ではなく「ことなる」と入力すると、総画数を入力しなくても目的の漢字が見つかります。
- 「戴」の部首が「ほこ」、とわかっているときは、部品読みに「ほこ」、つまり正式な部首名を入力してもかまいません。
- 「部首画数」を入力したときは、続いて部首を選びます。▲▼◀▶で部首を反転させ、訳／決定を押してください。
- 戻る/リストを押すと、ひとつ前の画面に戻ります。

音訓読みで調べる

「漢字源」の「最初の画面」から、次のように調べます。

- 「漢字源」は、メニューの「国語系」の中にあります。
- この漢字を音訓読みすると「いただく」になります。これが手がりです。

操作

「C 単漢字を部品読み／音訓読み／画数から探す」を選び、**【戻／決定】**を押すまたは、**【C】**を押します。

画面

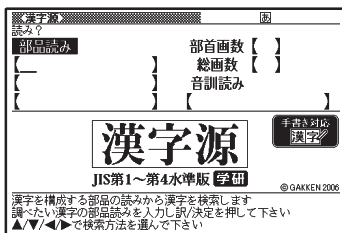

「音訓読み」の欄に「いただく」と入力する

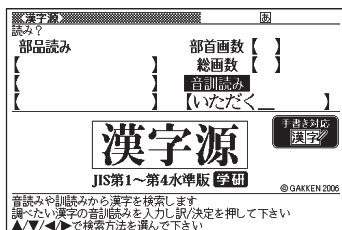

【戻／決定】を押す

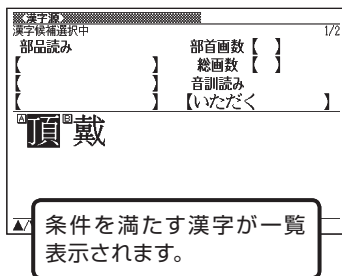

▲▼◀▶で「戴」を選び、訳 / 決定

を押す

または、Bを押します。

漢字	戴
【戴】	𠂔
総画	17画 部首 戈部
区点	①3455 [Uni] 6234 [JIS] 91D5 [JIS] 4257
字音	タイ ^{ㄞˋ} 去 ^{ㄉㄞˋ} 隊 ^{ㄉㄞˋ} 代 ^{ㄉㄞˋ}
意	誼 ^{ㄉㄞˋ} いたたく
《意味》	
	① 働 ^{ㄉㄞˋ} いたたく。じっと頭の上ののせてお

- 戻る/リストを押すと、ひとつ前の画面に戻ります。

キーボードからの文字入力

本機では、調べたいことばなどを入力する場合、辞典や入力項目によって、自動的に「ひらがな入力」（あいうえお・・・）、「アルファベット入力」（abcde・・・）、あるいは数字入力（1、2、3・・・）に切り替わります。ここでは、キーボードを使って文字を入力する方法を説明します。

- キーボードを使った文字の入力は、複数の文字種（ひらがなと数字など）の入力できません。
- 本機では、手書きパネルを使って手書きで文字を入力することもできます。

→ 60ページ

ひらがなの入力

ひらがなの入力にはローマ字かな入力とかなめくり入力があります。

■ ローマ字かな入力

ローマ字かな入力とは、ひらがなをローマ字のつづりで入力する方法です。

- 本機は、お買い上げいただいたときはローマ字かな入力の状態になっています。

ローマ字かな入力のときに使うキー

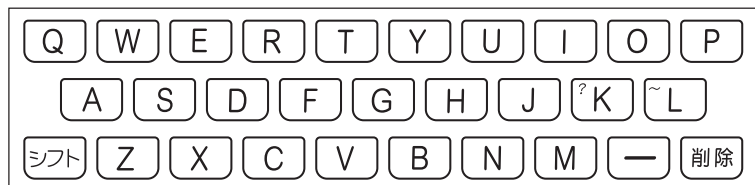

- どのキーを押すかを調べるには → 「ローマ字／かな対応表」290ページ

例

入力することば	押すキー
いんこ	□ I □ N □ K □ O
みかん	M □ I □ K □ A □ N □ N
さんぽ	S □ A □ N □ N □ P □ O または S □ A □ M □ P □ O
きょう	K □ Y □ O □ U
らっこ	R □ A □ K □ K □ O または R □ A □ X □ T □ U □ K □ O
えーる	E □ - □ R □ U
とうーるーず	T □ W □ U □ - □ R □ U □ - □ Z □ U

■ かなめくり入力

かなめくり入力とは、「く」なら \square を3回、というように携帯電話と同じ感覚でひらがなを入力する方法です。

かなめくり入力に切り替える

本機は、お買い上げいただいたときはローマ字かな入力の状態です。

かなめくり入力にするには以下のようにして切り替えます。

操 作

画 面

\square を押し、指を離して \square を押す

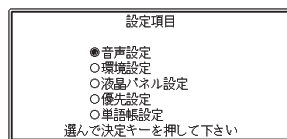

▲▼で「環境設定」を選び、
訳/決定を押す

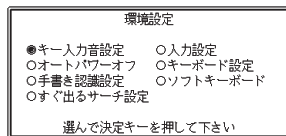

▲▼◀▶で「キーボード設定」を選ぶ
「キーボード設定」の横を●にします。

訳/決定を押す

▼で「かなめくり入力」を選んで訳/決定を押す

- もとのローマ字かな入力に戻すには、上記の手順で「ローマ字かな入力」を選びます。

かなめくり入力のとくに使うキー

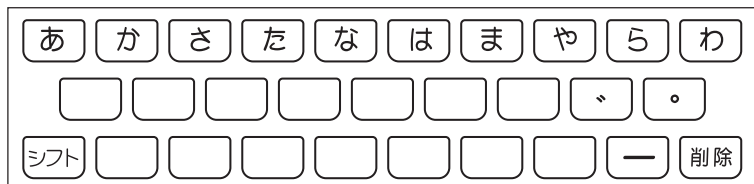

例

入力することば	押すキー
ものわかり	ま ま ま ま ま な な な な な わ か ら ら
きょう	か か や や や や や や あ あ あ
ぱるだくしょん	は は は ら ら ら ら ら た か か か さ さ や や や や や や わ わ わ わ わ
らっこ	ら た た た た た た か か か か か
えーる	あ あ あ あ ー ら ら ら

押すキーと押す回数

回数 \ キー	あ	か	さ	た	な	は	ま	や	ら	わ
1	あ	か	さ	た	な	は	ま	や	ら	わ
2	い	き	し	ち	に	ひ	み	ゆ	り	ゐ
3	う	く	す	つ	ぬ	ふ	む	よ	る	ゑ
4	え	け	せ	て	ね	へ	め	ゃ	れ	を
5	お	こ	そ	と	の	ほ	も	ゆ	ろ	ん
6	ぁ			っ				ょ		わ
7	い									
8	う									
9	え									
10	お									

アルファベットの入力

本機では、アルファベットはすべて小文字で入力されますが、検索に支障はありません。

アルファベット入力の際に使うキー

Q	W	E	R	T	Y	U	I	O	P
A	S	D	F	G	H	J	?K	~L	
シフト	Z	X	C	V	B	N	M	記号 -&	削除

例

入力する文字、ことば	押すキー
internet	I N T E R N E T
?	シフト K (シフト) を押し、離してから K
~	シフト L (シフト) を押し、離してから L

中国語のピンイン入力

旅行会話 中国語の「中日英辞書」では、中国語を「ピンイン」で入力できます。

ピンイン入力のために使うキー

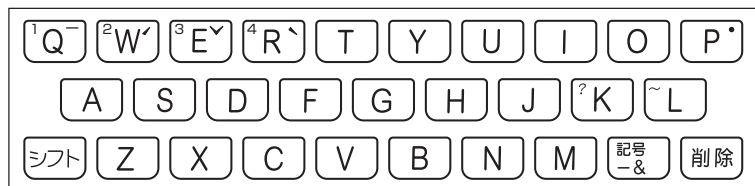

※実際のキーボードには、「一」、「ㄛ」、「ㄨ」、「ㄣ」、「ㄨ」は印刷されていません。中国語では、音節をピンインで表します。

音節には、a、o、e、i、er、ai、ei、ao、ou、an、en、ang、eng、ong などがあり、アルファベットで記述されます。

入力時には、ピンインに従いアルファベットを入力します。

※“ü”は「v」と入力してください。

また、各音節には、4種類の高低のアクセント（四声）と軽声があり、音節のアルファベットの後に入力します（四声や軽声を入力しなくても、中国語を調べることができます）。

- “一”の入力..... [記号] を押し、◀ ▶ で “一” を選び、[訳/決定] を押します。
または、[シフト] を押し、離してから [Q] を押します。
“一” は「1」で表わされます。
- “ㄛ”の入力..... [記号] を押し、◀ ▶ で “ㄛ” を選び、[訳/決定] を押します。
または、[シフト] を押し、離してから [W] を押します。
“ㄛ” は「2」で表わされます。

- “ㄱ” の入力.....**【記号】**を押し、**◀▶**で“ㄱ”を選び、**【訳/決定】**を押しします。
または、**【シフト】**を押し、離してから**【E】**を押しします。
“ㄱ”は「3」で表わされます。
- “ㅋ” の入力.....**【記号】**を押し、**◀▶**で“ㅋ”を選び、**【訳/決定】**を押しします。
または、**【シフト】**を押し、離してから**【R】**を押しします。
“ㅋ”は「4」で表わされます。
- “ㅇ” の入力.....**【記号】**を押し、**◀▶**で“ㅇ”を選び、**【訳/決定】**を押しします。
または、**【シフト】**を押し、離してから**【P】**を押しします。
“ㅇ”は「0」で表わされます。

※四声や軽声は、手書きパネルを使って入力することもできます。

→ 66ページ

例 「míng tiān (明天)」は、**M I N G**シフト**W T I A N**シフト**Q**と押しを入力します (「ming2tian1」で表されます)。

ハングルの入力

ハングルの入力には「キーボードから文字キーで入力」する方法と、「**【記号】**を押し候補を表示させ選ぶ」方法があります。

- 手書きで入力することもできます (→ 66ページ)。また、手書きパネルに表示されるキーボードから入力することもできます (→ 67ページ)。

■ 文字キーで入力

旅行会話 韓国語の「韓日英辞書」でハングルを入力するときは、キーボードは自動的にハングル入力になります。

子音/母音/パッチムを入力するとき使用する文字キーは異なります。

※実際のキーボードには、子音、母音、パッチムは印刷されていません。

子音入力のに使うキー

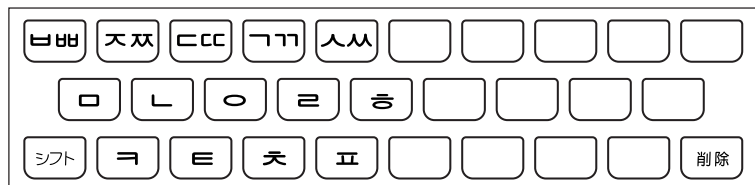

※「ㄷ」、「ㄸ」、「ㄷㄷ」、「ㄱ」、「ㄲ」を入力するときは、**シフト**を押し、離してから入力したい子音のキーを押します。

母音入力のに使うキー

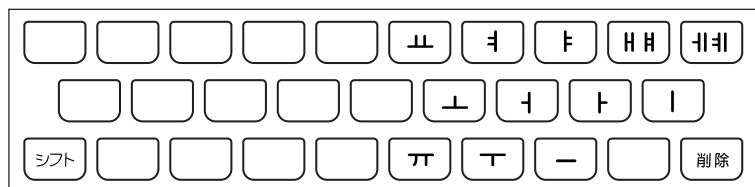

※「ㅕ」、「ㅗ」を入力するときは、**シフト**を押し、離してから入力したい子音のキーを押します。

パッチム入力のに使うキー

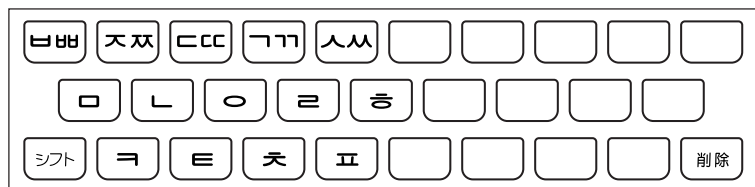

※一部、パッチムを入力できない組合せがあります。

例 「ㅃ」は、以下のように入力します。

- (1) 子音を入力
ここでは[ㄷ]を押します。
- (2) 母音を入力
ここでは[ㅏ]を押します。
- (3) パッチムを入力
ここでは、[ㅇ]を押します。

■ [記号]を使って入力

旅行会話 韓国語の「韓日英辞書」で、字母を選んでハングルの候補を絞り込むことができます。

例 「ㅃ」を入力するには、以下のようにします。

操 作

[記号]を押す

子音の候補が表示されます。

画 面

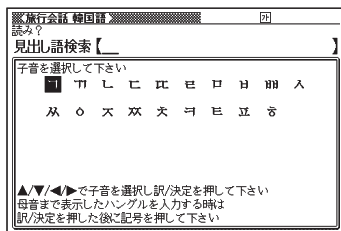

▲▼◀▶で「ㅏ」を反転させ、
[訳/決定]を押す
「ㅑ」が表示されます。

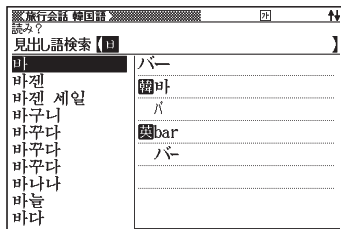

数字の入力

本機では、辞典での検索のときのほか、電卓を使うときも数字入力ができる状態になります。

数字入力のときに使うキー

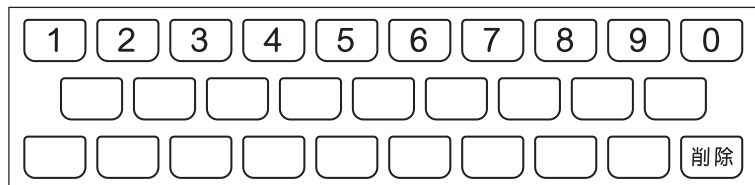

文字を直す

間違って入力した文字は、次のようにして直します。

最後の文字を消すとき

を押します。
押すごとに、最後の文字が消えていきます。

途中の文字を消すとき

  でカーソル () を直したい文字の下に移動し、 を押します。

途中の文字を直すとき

本機は、お買い上げいただいたときは文字入力が「挿入」状態になっています。

「挿入」状態では、文字の修正は以下のようにします。

- 「上書き」状態に変更するには → 297ページ

例

「なあかまど」を「ななかまど」に修正する

操 作	画 面
◀▶でカーソル()を直したい文字(あ)の下に移動する	な <u>あ</u> かまど
<small>数字 削除</small> を押す 「あ」が消えます。	な <u>か</u> まど
「な」を入力する	なな <u>か</u> まど

- 「上書き」のときにこの操作をすると、「か」が「な」に置き換わり「ななまど」になります。

手書きパネルから文字を入力する

手書き入力できる文字の種類

本機では、以下の文字を手書きで入力できます。

- ひらがな、カタカナ
- 漢字（日本語系の辞典用）
- 中国語簡体字（中国語系の辞典用）
- ハングル（韓国語系の辞典用）
- アルファベット（A～Z、a～zの52字）
- アクセント符号付きのアルファベット（á、é、í、ó、ú、ç、ñなど）
- 数字（0～9の10字）

手書き入力の方法を使うと、キーボードからは入力できない漢字やアクセント符号付きのアルファベットなども直接入力できます。

手書き入力ができるときは

画面の上部に、手書き入力できる文字の種類が表示され、手書きパネルに文字を書き入れるマスが表示されます。

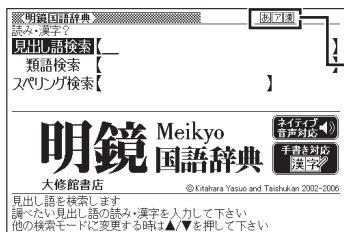

表示（下表をご覧ください）
 • 入力できる文字種により、手書きパネルのレイアウトは変わります。

表示	入力できる文字
あ	ひらがな
ア	カタカナ
漢	漢字
漢	中国語簡体字
ㄱ	ハングル
手書きパネル	

表示	入力できる文字
a	アルファベット
á	アクセント符号付きアルファベット
1	数字
手書きパネル	

- 表示される文字の種類は、最大で3種類です。
- 中国語簡体字、ハングル、アクセント符号つきアルファベットは、それらを使う辞典を収録していない機種では入力できません。ただし、それらを使う別売ソフトを使用するときは入力できます。
- 辞典によっては、最初の画面に表示される検索語入力方法の中に、手書きで入力することが指定されているものがあります。
例 「漢字源」の「単漢字／熟語を手書き入力から探す」
- 別売のロシア語系辞典ソフトで[団]が表示されたときは、ロシア文字を手書き入力することができます。

手書き入力のふたつの方法

手書き入力は、次のいずれかの方法で進めます。

方法1 ▶ 一文字一文字、正しく認識されたか確認して入力 → このページ
一文字ごとに手書きパネルの【認識】をタッチします。間違っただけで認識されたら訂正します。

方法2 ▶ 正しく認識されたかどうかは気にせず、何文字かまとめて入力 → 64ページ
間違っただけで認識された文字はあとで訂正します。

- このほか、手書きで字を書くと、何もしなくても約1秒後に自動的に認識されるようにすることもできます。→ 297ページ

一文字一文字、正しく認識されたか確認して入力

手書きで字を書いたら手書きパネルの【認識】をタッチする、という操作を繰り返します。

文字を入力する状態で、以下のようにします。

- ここでは、日本語系の文字（ひらがなと漢字）を使った例で説明します。

操 作

画 面

手書きパネルの空いているマスに字を書く

- 書き直したいとき

手書きパネルの【書き直し】をタッチして入力欄をクリアします。

- マスの順番は決まっていません。どのマスに書いても、書いた順に文字を認識します。



手書きパネルの【認識】をタッチする画面と手書きパネルに、手書きの文字が認識、入力されます。

- 正しく認識されなかったときは
→ 68ページ

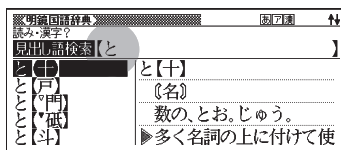

手書きパネルの空いているマスに次の字を書く



手書きパネルの【認識】をタッチする画面と手書きパネルに、手書きの文字が認識、入力されます。

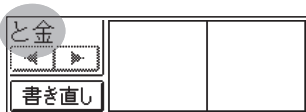
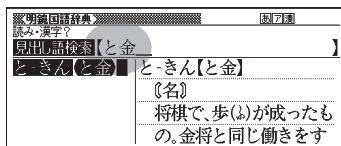

手書き→手書きパネルの【認識】をタッチする、の操作を繰り返し、希望のことばを入力する

- ことばを入力してからの、検索などのしかたは、キーボードを使って検索語を入力したときと同じです。
- 手書きで字を書いているときに本機のキーを押すと、手書きの操作は無効になります。
- ひらがな、カタカナ、漢字は、JISX0213-2004とJISX0212-1990に準拠しています。(ただし、JIS第三水準漢字、JIS第四水準漢字、補助漢字を除きます。)
- 「漢字源」だけは、JIS第三水準漢字、JIS第四水準漢字、補助漢字も認識されます。

何文字かまとめて入力する

手書きパネルの入力欄すべてを使って次々に文字を書きます。
文字を入力する状態で、以下のようにします。

- ここでは、日本語系の文字（漢字）を使った例で説明します。

操作

手書きパネルの空いているマスに字を書く

- マスの順番は決まっていません。どのマスに書いても、書いた順に文字を認識します。

画面

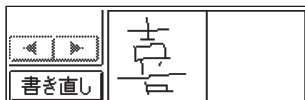

続けて、手書きパネルの空いている別のマスに字を書く

字を書き始めると最初に書いた文字が認識、入力されます。

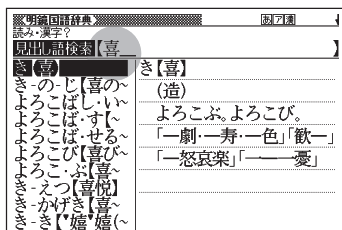

さらに、空いている別のマスに字を書く

2番目に書いた文字が認識、入力されます。

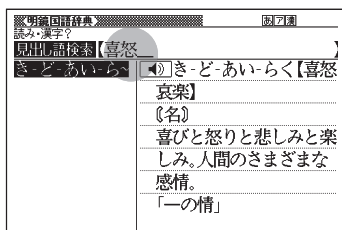

空いているマスに順番に字を書く操作を続け、希望のことばを入力する

- 正しく認識されていない字があるときは → 68ページ

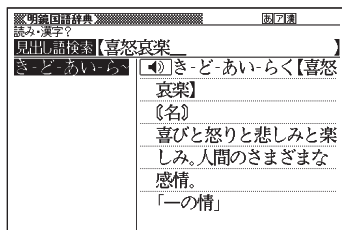

希望のことばの最後の字を書いたら、手書きパネルの【認識】をタッチする

- ことばを入力してからの、検索などのしかたは、キーボードを使って検索語を入力したときと同じです。
- 二桁の数を入力するときは、パネル内に一桁ずつ手書きしてください。

日本語系の字以外の入力例

中国語簡体字、ハングル、ロシア文字、アクセント符号つきアルファベットは、それらを使う辞書を収録していない機種では入力できません。ただし、それらを使う別売ソフトを使用するときは入力できます。

以下の説明は、必要に応じてお読みください。

中国語簡体字の場合（「中日辞典」で）

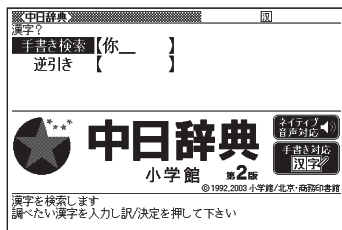

「你」と書く

- 中国語簡体字は、GB18030-2000に準拠の字が認識されます。
- ピンインを手書きで入力することはできません。

中国語簡体字のピンインをキーボードと手書きパネルで入力する

ピンインが入力できる状態では、手書きパネルは以下のようになります。

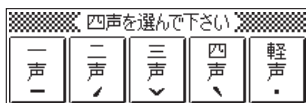

音節のアルファベットをキーボードで入力したら、手書きパネルに表示された四声（一、二、三、四）および轻声（・）をタッチします。

例

「zàijiàn (再见)」は、キーボードで[Z][A][]と入力し、手書きパネルの[四声]をタッチ、続けてキーボードで[J][I][A][N]と入力し、手書きパネルの[四声]をタッチします。

- 本機は四声および轻声を数字で表します。
一声に「1」、二声に「2」、三声に「3」、四声に「4」、轻声に「0」
上記の例では、「zai4jian4」と入力されます。

韓国語の場合（「韓日辞典」で）

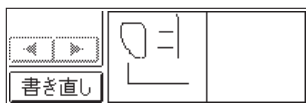

「연」と書く

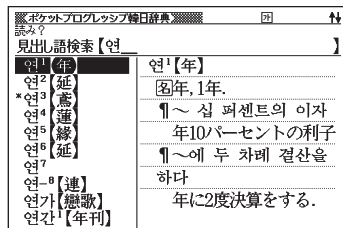

- ハングルは、KSC5601に準拠の字が認識されます。

ハングルを手書きパネルから選んで入力する

ハングルが入力できる状態では、手書きパネルにハングル文字のキーボードが表示されます。

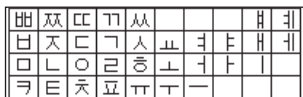

キーボードのハングル文字にタッチすると、画面の入力欄にその文字が入ります。

- 環境設定の「ソフトキーボード」を「ON」にしているときに入力できます。
(→ 297ページ)

ロシア語を手書きパネルから選んで入力する

ロシア語が入力できる状態では、手書きパネルにロシア文字のキーボードが表示されます。



キーボードのロシア文字にタッチすると、画面の入力欄にその文字が入ります。

- 環境設定の「ソフトキーボード」を「ON」にしているときに入力できます。
(→ 297ページ)

アクセント符号つきアルファベットの場合 (「現代スペイン語辞典」で)

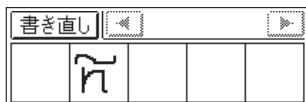

「ñ」と書く

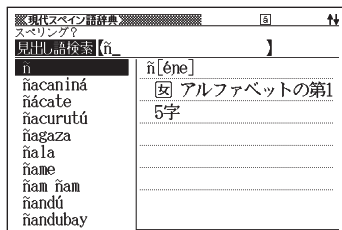

- アクセント符号つきアルファベットは、画面の入力欄に書いたまま表示されます。ただし、検索するときにはアクセント符号なしの文字として扱われます。

間違って認識された文字の訂正

「あ」と書いたのに、入力欄には「お」と表示された、など、正しく認識されなかったときは、以下のように訂正します。

- ここでは、「喜怒哀楽」と書いたのに「喜怒哀楽」と間違って認識された場合を例に説明します。

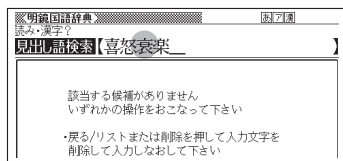

操作

手書きパネル、または画面上で、間違っ
て認識された字(ここでは「衰」)をタッ
チする

手書きパネルに、文字の候補(10文字
まで)が表示されます。

正しい字が見つからない場合

手書きパネルの【書き直し】をタッチします。入力欄の、間違っ
て認識された文字が削除されますので、もう一度手書きで書き直してください。

正しい字(ここでは「哀」)が見つか
たら、タッチする

画面



入力された文字に従って、検索の結果
が表示されます。

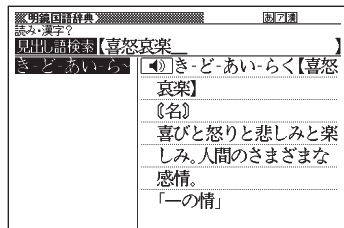

手書きパネルからメモを書く

暗記カード、見出しメモ、フリーメモでは、タッチペンで手書きした内容を、そのまま登録することができます。

- ここではフリーメモを例に説明します。

●フリーメモ画面



●メモ入力画面

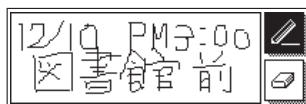

- になっているときは手書きできます。になっているときは書いたものを消すことができます。

■ペンで書く

手書きパネルをメモが入力できる状態にする

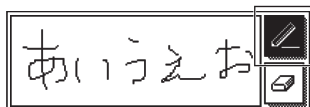

になっていることを確認し、タッチペンでメモを手書きする

- が反転していないときは、をタッチして反転させます。
- をタッチするたびに、ペンの太さが2段階で切り替わります。

■メモを消す

をタッチしてにする

- (消しゴム小) をタッチするたびに、 (消しゴム大)、 (ゴミ箱) と切り替わります。
- メモの一部を消したいときは、または、にしてから、消したい部分をタッチペンでなぞります。
- メモをすべて消したいときは、にしてから、手書きパネルをタッチします。このとき、となります。を2回タッチするとになります。

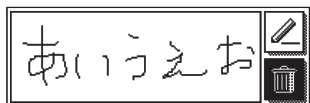
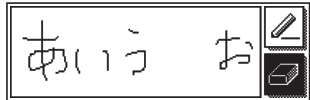
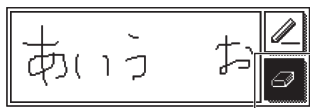

国語辞典・英和辞典の検索

国語辞典の検索

ここでは、「広辞苑」を使って、日本語の検索の練習をしてみます。

■ 調べたいことばを入力する：見出し語検索

もっとも基本的な使いかたです。調べたいことばの最初の何文字かを入力します。

ここでは、「ななかまど」ということばの意味を調べてみましょう。

「広辞苑」の最初の画面から、次のように調べます。

- 「広辞苑」は、メニューの「国語系」の中にあります。

操 作

▲▼で「見出し語検索」を選ぶ

画 面

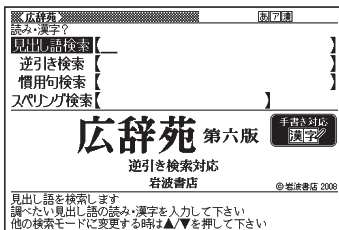

「な」と入力する

「な」ではじまる語の一覧が表示されます。

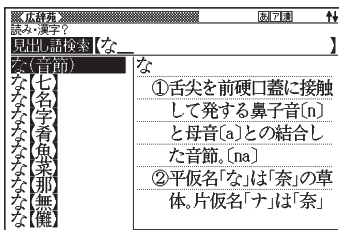

▲▼で「逆引き検索」を選ぶ

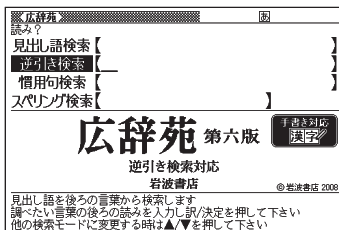

「ゆき」と入力する

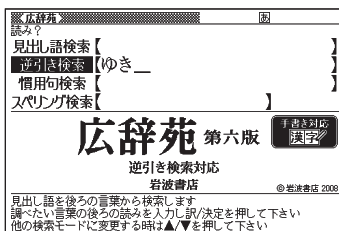

「訳／決定」を押す

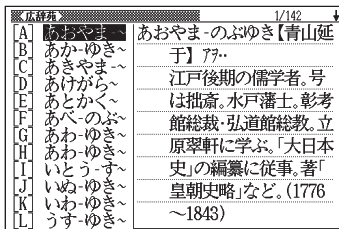

▲▼で意味を調べたいことばを探す

▲▼を押すと、リストが画面単位で切り替わります。

意味を調べたいことばを選び、

「訳／決定」を押す

または、先頭のアルファベット (A、B、Cなど) のキーを押します。

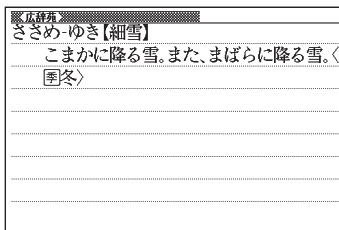

■ ひとつのことばを手がかりに慣用句を探す：慣用句検索

慣用句検索のポイント

調べたい慣用句のキーワードを入力します。このとき、動詞・形容詞は、終止形で入力します。

- 慣用句の全文を入力して調べるときは、「広辞苑」の「見出し語検索」を使います。

例

入力することば	見つかる慣用句
さる	「一難去ってまた一難」、「猿も木から落ちる」、など
にごす	「跡を濁す」、「御茶を濁す」、「立つ鳥跡を濁さず」、など

では、「ふる」と入力するとどんな慣用句が見つかるのでしょうか。やってみましょう。

「広辞苑」の「最初の画面」から、次のように調べていきます。

操作

▲▼で「慣用句検索」を選ぶ

画面

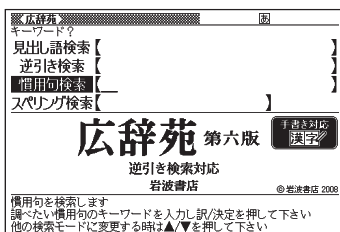

「ふる」と入力する

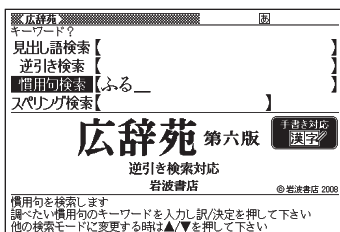

▲▼で「スペリング検索」を選ぶ

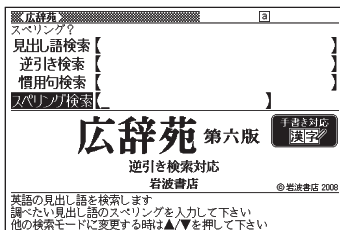

「g」と入力する

「g」ではじまる語の一覧が表示されます。

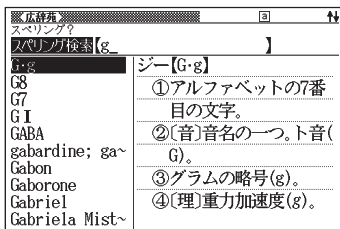

続いて、「rou」と入力する

「ground」が見つかりました。

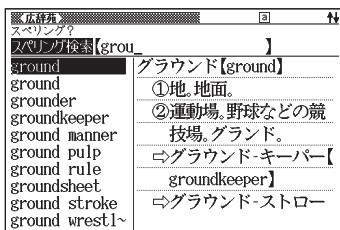

• 以下、リストからことばを選んで意味を調べてみましょう。

英和辞典の検索

ここでは、「ジーニアス英和辞典」を使って、英和辞典の使いかたを練習してみます。

■ 調べたいことばを入力する：見出し語検索

もっとも基本的な使いかたです。調べたいことばの最初の何文字かを入力します。

ここでは、「fine」ということばの意味を調べてみましょう。

「ジーニアス英和辞典」の最初の画面から、次のように調べます。

- 「ジーニアス英和辞典」は、メニューの「英語系」の中にあります。

操作

▲▼で「見出し語検索」を選ぶ

画面

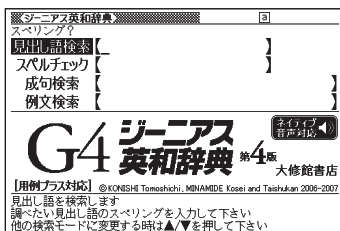

「f」と入力する

「f」ではじまる語の一覧が表示されます。

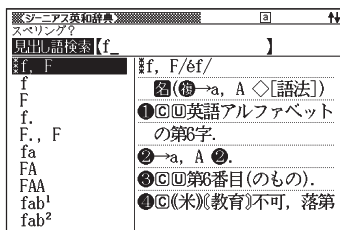

続いて、「fine」と入力する
「fine」が見つかりました。

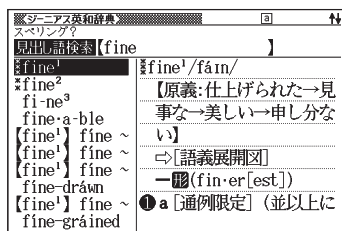

•以下、リストでことばを選び、その意味を調べましょう。

スペル入力のポイント

- ハイフン (-) やスペース (空白) は省略します。
(例: ×heaven-sent ○heavensent)
- 複合語 (2語以上からなる見出し語) は、スペルを続けて入力します。
(例: ×absolute altitude ○absolutealtitude)
- 「&」は「and」と入力します。

スペルを完全に覚えていないとき

スペルの記憶があいまいでも、不確かな部分は「?」や「~」で代用して検索できます。

- 「?」は、**[シフト]**を押し、離してから**[K]**を押しを入力します。
- 「~」は、**[シフト]**を押し、離してから**[]**を押しを入力します。
- 「?」はひとつで一文字の代用です。(ワイルドカード)
(例:「subordinate」の下線のスペルがあいまいなとき → 「sub?rdi??te」と入力)
- 「~」はひとつで連続する数文字の代用です。(ブランクワード)
(例:「subordinate」の下線のスペルがあいまいなとき → 「sub ~ te」と入力)

「?」や「~」を一覧から入力するには

【記号】を押すと、記号選択画面が表示されます。

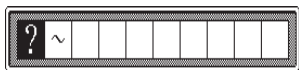

◀▶で入力したい記号を反転させ、【訳/決定】を押します。

何も入力しないで記号選択画面を閉じるには、【戻る/リスト】を押します。

■ 英単語のスペルをチェックする：スペルチェック

スペルの不確かな単語を、適当に入力しても、本機がそれに近いスペルの単語を探してくれます。単語の意味と合わせて正しいスペルを調べたいときに、この検索方法が使えます。

ここでは、ailand（正しいスペルはisland）と入力してみましょう。

「ジーニアス英和辞典」の最初の画面から、次のように調べます。

操 作

画 面

▲▼で「スペルチェック」を選ぶ

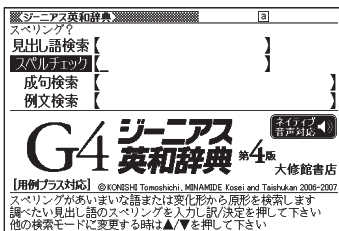

「ailand」 と入力する



「訳/決定」を押す

スペルが「ailand」に近い単語のリストが表示されます。

- 目的の単語が見つからないときは、▼
または▼でリストの続きを見ます。



- 以下、リストでことばを選び、その意味を調べましょう。
- スペルチェックの機能を使うと、入力したスペルに近い単語のほか、入力したスペル(活用形など)の原形と思われる単語の候補も表示されます。(必ず正しい原形が表示されるとは限りません。また、収録された見出し語にない単語の活用形などを入力しても原形は表示されません。)

「見出し語検索」から正確なスペルを調べるには

「見出し語検索」(→ 76ページ)であいまいなスペルを入力し、を押す

スペルチェック機能がはたらき、入力したスペルに近い単語のリストが表示されます(スペル/原形候補検索)。見出し語検索結果の一覧に、希望の見出し語が見あたらなかったときにご利用ください。

■ 英単語の成句（熟語）を調べる：成句検索

英語の単語をいくつか組み合わせることができる成句（熟語）の意味を調べることができます。

成句検索のポイント

成句で使われる単語を「&」でつないで入力します。

ここでは、「get」と「to」というふたつの単語を使ってできる成句を検索してみます。

「ジーニアス英和辞典」の最初の画面から、次のように調べます。

操 作

▲▼で「成句検索」を選ぶ

画 面

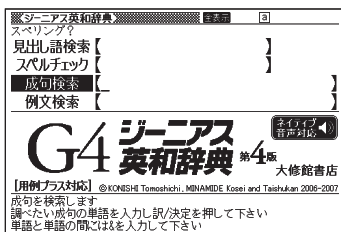

「get&to」と入力する

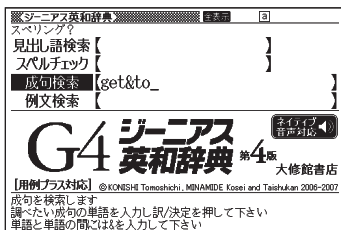

【訳/決定】を押す

「get」と「to」を使った成句のリストが表示されます。

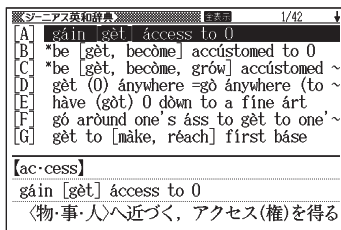

- 以下、リストで成句を選び、その意味を調べましょう。
- リストの候補数が多い場合、さらに単語を追加したり、単語の語順を指定して候補を絞り込むことができます。
(例文や成句の絞り込み検索 → 125ページ)

■ 英単語を使った例文を調べる：例文検索

「ジーニアス英和辞典」に記載されている例文だけを拾い出すことができます。

ひとつまたはふたつ以上の単語を入力すると、入力した単語を使った例文が表示されます。

例文検索のポイント

ふたつ以上の単語を入力するときは、単語を「&」でつなぎます。

ここでは、「return」と「to」を使った例文を検索してみます。
「ジーニアス英和辞典」の最初の画面から、次のように調べます。

操作

▲▼で「例文検索」を選ぶ

画面

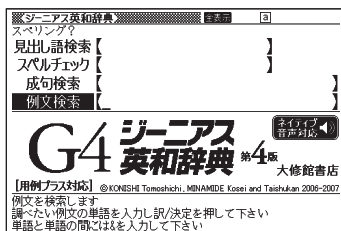

次ページに続く

「return&to」と入力する

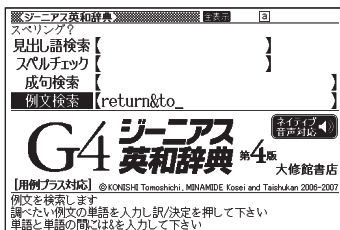

「訳/決定」を押す

「return」と「to」を使った例文のリストが表示されます。

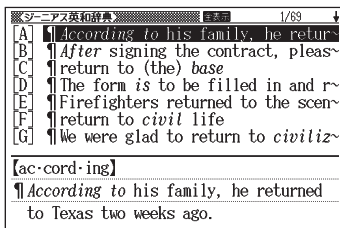

- 以下、リストで例文を選び、その意味を調べましょう。
- リストの候補数が多い場合、さらに単語を追加したり、単語の語順を指定して候補を絞り込むことができます。
(例文や成句の絞り込み検索 → 125ページ)

検索結果画面での基本操作

ことばの意味や解説など、辞典の中身が表示されているとき、次の操作ができます。

説明の続きを見る

意味や説明が画面に収まりきらないとき、画面右上に↑↓←→が表示されます。

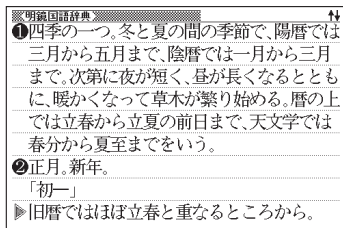

■ キーを使って

以下のキーで説明の上下左右を見ることができます。

キー	働き
▲ ▼	1行ずつ上へまたは下へと送る（行送り） 押し続けると、早く送ることができます。
▲ ▼	画面単位で上または下へと送る（ページ送り）
◀ ▶	左または右へ送る

■タッチペンを使って

意味や説明の画面に続きがあるときは、タッチしたままなぞるように画面上を移動すると、ペン先の位置に合わせて画面が送られます。

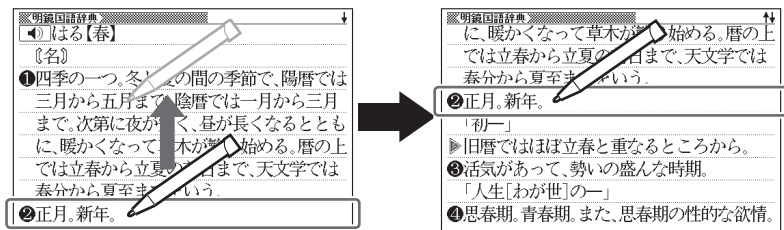

上下に続きがある場合

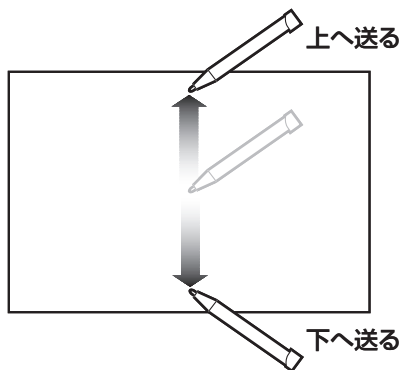

上下左右に続きがある場合

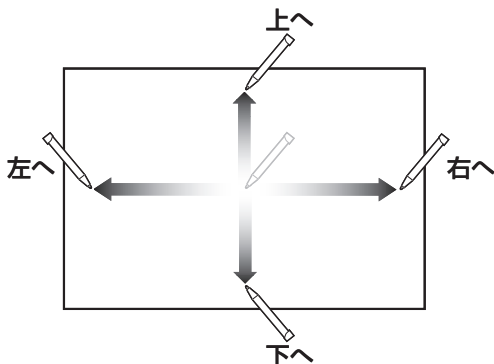

前後の見出し語に切り替える

■ キーを使って

ことばの意味の画面でシフトを押し、離してから▲▼を押すと、ひとつ前またはひとつ後の見出し語の意味に切り替わります。

明鏡国語辞典
しん-じょう【信条】 一だ
《名》
①正しいと信じ、堅く守っている事柄。
②信仰の箇条。

シフト



シフト



明鏡国語辞典
しん-じょう【身上】 一じゃ
《名》
①一身に関する事。身の上。
「一書」
②本来のねうち。とりえ。
「誠実さが彼のーだ」

■ 手書きパネルを使って

ことばの意味の画面では、手書きパネルは次のようになっています。

前見出し	ズーム	熟語	英和辞書	和英辞書
次見出し	単語帳登録	暗記カード作成		

【前見出し】 または【次見出し】 をタッチすると、ひとつ前またはひとつ後の見出し語の意味に切り替わります。

別の辞典に切り替える

メニュー学習帳を押してメニュー画面に切り替え、そこから別の辞典を選びます。

- 辞典／モードキーで一発切り替え → 87ページ

戻る/リストを押せば、ひとつ前の画面へ

誰しもミスはつきもの。

間違ったキーを押してしまい、思わぬ画面になってもあわてずに。

本機では、**戻る/リスト**を押すとひとつ前の画面に戻ることができます。



たとえば・・・

百科事典で「素粒子」を調べたくて、見出し語検索に「そりゅうし」と入力したつもりが、間違いに気づかないまま「とりゅうし」と入力したとします。

画面は、次のように、まったく思わぬ結果になります。

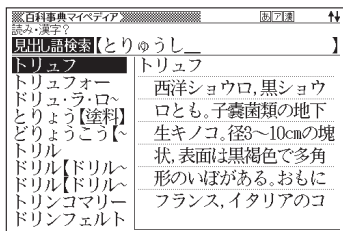

このときは、**戻る/リスト**を押せば百科事典の最初の画面に戻り、あらためて「そりゅうし」と入力し直すことができます。

- 手書きパネルの**戻る/リスト**をタッチしても、ひとつ前の画面に戻ることができます。

よく使う辞典は辞典／モードキーで一発表示

メニュー/
学習帳

□を押し、メニュー画面から使いたい辞典を選ぶのが本機の基本操作です。

本機には、メニュー画面を出さなくても、すぐに目的の辞典に切り替えることのできるキーがあります。まとめて、辞典／モードキーと呼びます。

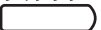
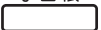
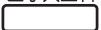
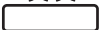
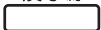
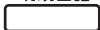
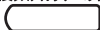
複数ひらがな/
複数アルファベット広辞苑/
明鏡国語マイペディア/
漢字源英和/
英英和英/
医学大全科メニュー/
学習帳お気に入り/
ライブラリー

辞典／モードキーは全部で7つ。それぞれに、あらかじめよく使われそうな辞典が登録されています。ひとつのキーには、ひとつまたはふたつの辞典が登録されています。

キーを1度押すとひとつめの辞典の最初の画面になります。もう1度押すとふたつめの辞典の最初の画面になります。

例

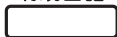
広辞苑/
明鏡国語

このキーを押すと →

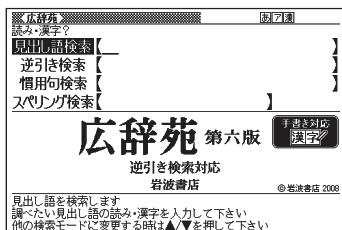

もう一度押すと →

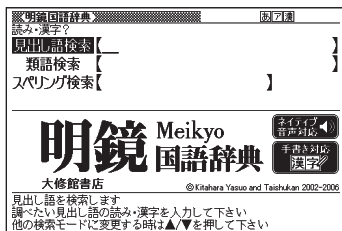

- **シフト** を押し、離してから辞典／モードキーを押すと、最初にふたつめの辞典が表示されます。

「お気に入り」「ライブラリー」とは

辞典／モードキーには、「お気に入り／ライブラリー」キーがあります。これらには、お買い上げいただいたときには何も登録されていません。

- 「お気に入り」に好きな辞典を登録 → 「お気に入り機能」122ページ
- 「ライブラリー」にパソコンから電子の本やテキストファイルをコピーして登録 → 「ライブラリーを活用する」157ページ

モードについて

なぜ「辞典／モード」キーと呼ぶのでしょうか。

本機には、電子辞書ならでの機能として、ひとつのことばを複数の辞典で調べたり、電卓として使ったり、といった機能があります。これらを「モード」と呼んでいます。

本機には、以下のモードがあります。

「複数辞書アルファベットで検索」 「複数辞書ひらがなで検索」 「複数辞書漢字で検索」

「学習帳」

「ライブラリー」

「電卓」

これらのモードのうち、「複数辞書アルファベットで検索」と「複数辞書ひらがなで検索」「学習帳」「ライブラリー」のモードが、あらかじめ辞典／モードキーに登録されています。

ことばからことばへ、辞典から辞典へ

意味や解説の画面から、メニューに戻ることなく、検索を進めることができます。

- 同じ辞典で別のことばへジャンプ → このページ
- 別の辞典へジャンプ → 91ページ

同じ辞典で別のことばを調べる……………

■ 自分で入力して調べる

ことばの意味の画面で、同じ辞典を使って別のことばを調べたいときは、最初の画面に戻る必要はありません。

そのまま、調べたいことばを入力します。

例 「明鏡国語辞典」の、「たなばた」の意味の画面で「おりひめ」と入力

明鏡国語辞典 たなばた【七夕】(棚機) 〔名〕 ①五節句の一つ。七月七日に行う星祭りの行事。この夜、牽牛(せむぎう)星と織女(しよじよ)星が年に一度だけ天の川を渡って会うという中国の伝説にちなむ。七夕祭り。 ②織女星。 ▶「棚機つ女(あ)」の略。もと、はたを織る女性 の意。

ORI
HI
ME



明鏡国語辞典 読み・漢字? 見出し語検索【おりひめ】 おりひめ【織】 おりふし【折】 おりほん【折】 おりまける【〜】 おります おりめ【折り】 おりめ【織り】 ◆折も折 おりもと【織】 おりもの【織】	おりひめ【織り姫】 〔名〕 ①機(はた)を織る女性の美称。 ▶紡績工場で働く女子工員にもいう。 ②「織り姫星」の略。⇒織女(
---	--

- 明鏡国語辞典など、最初の画面で文字やスペルを入力してことばの意味を調べる辞典で、この操作ができます。

■ 画面に⇨や⇩が表示されているとき

意味や解説の画面で、⇨や⇩の記号が表示されていることがあります。この記号は、同じ辞典の中に、そのことばを含む別のことばや、関連項目などが収録されていることを示しています。

例「明鏡国語辞典」の、「かいりょう」（改良）の意味の画面

この例の画面で、「かいぜん」（改善）の意味を調べるには、次のようにします。

明鏡国語辞典
⇨ かいりょう【改良】—リヤウ
【名・他サ変】
欠点・短所などを改めてよりよくすること。
「材質を一する」「品種—」
表現⇨改善

操 作

ジャンプ
ガイドを押す

画面の上に「ジャンプ」が表示され、意味の説明の最初の文字が反転します。

画 面

明鏡国語辞典
⇨ かいりょう【改良】—リヤウ
【名・他サ変】
欠点・短所などを改めてよりよくすること。
「材質を一する」「品種—」
表現⇨改善

▲▼で「改善」を反転させる

明鏡国語辞典	93
◀ かいりょう【改良】 —リヤ	
【名・他サ変】	
欠点・短所などを改めてよりよくなること。	
「材質を一する」「品種一」	
表現に改悪	

訳／決定を押す

「改善」の意味の画面にジャンプします。

明鏡国語辞典	↓
◀ かいぜん【改善】	
【名】	
①【他サ変】悪いところを改めてよりよいもの	
にすること。	
「待遇を一する」「体質一」	
⇄改悪	
②【自サ変】悪いところが自然の作用としてひ	
とりによくなること。	
「症状[収支]が一する」	

- ジャンプして表示された画面から、さらにジャンプできます。画面分割検索（93ページ）と合わせて連続10回までジャンプできます。
- 表や図を表示しているときはジャンプできません。

別の辞典にジャンプする……………

同じことばでも、別のことばでも、メニューに戻らずに別の辞典にジャンプして調べることができます。

例 「ジーニアス英和辞典」の、「favor」の意味の画面

この例の画面に表示されている、「是認」ということばの意味を「広辞苑」で調べるには、以下のようにします。

ジャンプ

ガイドを押す

画面の上に「ジャンプ」が表示され、意味の説明の最初のことば(ここでは「favor」)が反転します。

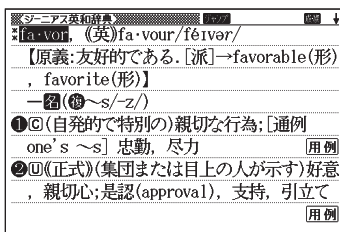

▲▼◀▶で「是」を反転させる

- 日本語を調べるときは、1文字だけが反転します。2文字以上を反転させることはできません。

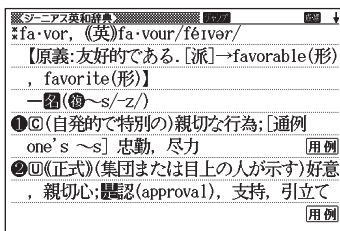

訳/決定を押す

ジャンプ先候補の辞典の一覧が表示されます。

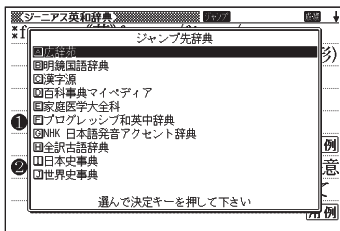

▲▼で「広辞苑」を反転させ、

訳/決定を押す

または、[A]を押します。

「是」を含むことばが検索されます。

- この例では、◀▶で別の辞典に切り替えることもできます。

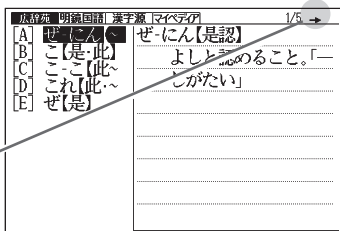

▲▼で「是認」を反転させ、(訳/決定)を押す

- ▲▼◀▶で、同じことば(この例では「favor」)を選んでジャンプすることもできます。この場合、同じことばを別の辞典で調べることになります。
- ジャンプして表示された画面から、さらにジャンプできます。画面分割検索(このページ)と合わせて連続10回までジャンプできます。
- 表や図を表示しているときはジャンプできません。
- 日本語を調べるときは、反転させた1文字から始まることば(文字列)が自動的に区切られ、キーワードになります。ジャンプ先ではキーワードの全体または始めの一部と一致する見出し語が検索されます。
- 複数形(dishes)や比較級(bigger)のように語尾変化している英単語を反転させたときは、単数形(dish)や原級(big)が検索されます。
- 手書きパネルの【前回ジャンプした辞書へ】にタッチすると、前回ジャンプした辞典にジャンプします。

画面の上下にふたつの辞典を表示する：画面分割検索

意味や説明の画面の下半分に、別の辞典を表示することができます。

例「プログレッシブ和英中辞典」で「灌漑」を意味する英語を調べている画面

この画面で、「灌漑」を意味する英語は「irrigation」であることがわかりました。さらに、「灌漑する」という動詞は「irrigate」であることもわかります。「irrigate」を、「オックスフォード現代英英辞典」で調べ、その結果を画面の下半分に表示すると、以下のようになります。

このような画面にするには、以下のようになります。

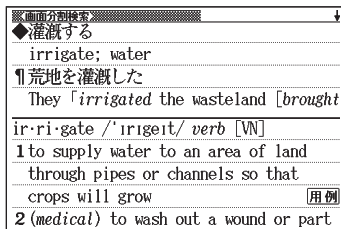
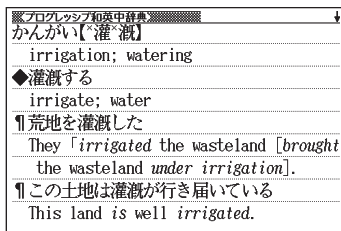

▲▼で「灌漑する」の説明が画面の上半分にくるようにする

- 画面分割後は、画面の上半分を▲▼で切り替えることはできなくなります。必ず、見たい部分が画面の上半分にくるように調節しておいてください。

さらに検索

ヒストリーを押す

画面が上下に分かれ、下半分で英語のスペルやことばの読みを入力できる状態になります。

▲▼で「アルファベット検索」を反転させ、「irrigate」と入力する

訳/決定を押す

画面上の辞典の候補のひとつ、「オックスフォード現代英英辞典」が選ばれ(反転し)、検索結果(irrigate)も表示されています。

- この例では、◀▶で別の辞典に切り替えることもできます。

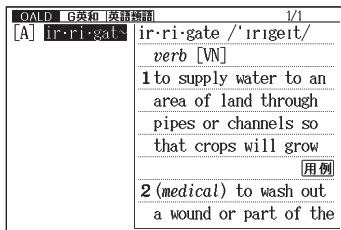
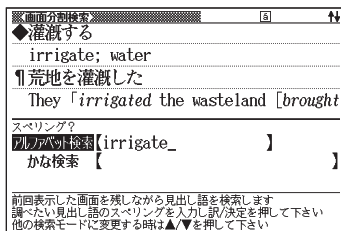
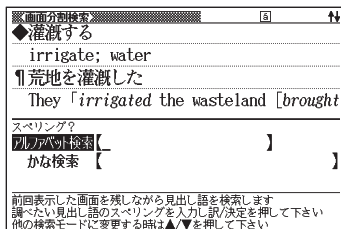
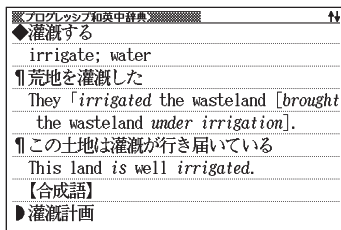

訳／決定を押す

画面下半分に、「オックスフォード現代英英辞典」の「irrigate」の項が表示されます。

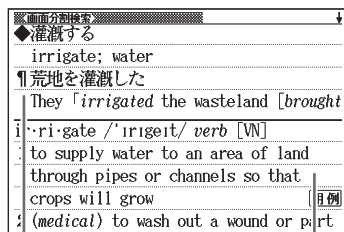

プログレッシブ和英中辞典

オックスフォード現代英英辞典

- 画面が二分割された状態では、▲▼を押すと画面下半分の続きを見たり戻ったりすることができます。
「かな検索」を使って、日本語系の辞典を画面下半分に表示することもできます。
- 訳／決定を押すと、画面下半分の辞典の意味の画面になります。
- 画面を分割した状態では「ヒストリー」「単語帳」の機能しか使用できません。他の機能を使いたいときは、意味や解説の画面にしてください。

この機能で検索される辞典／モード名 → 293ページ

発音も確かめられる音声機能

発音を聞く前に

本機に録音されている音声は、内蔵スピーカーまたは付属の専用ヘッドホンで聞くことができます。

■ スピーカーを使うとき

- 1 本体側面の音声出力切替スイッチを「SPEAKER」側にする

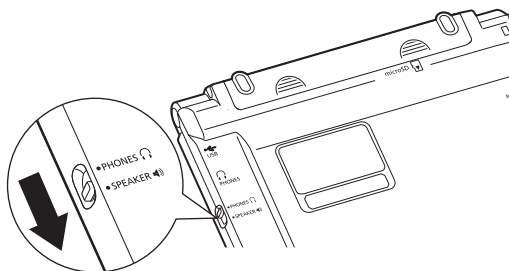

■ ヘッドホンを使うとき

- 1 ヘッドホンを接続する

ヘッドホンのプラグは、中までグッと押し込むようにして、しっかりと接続してください。

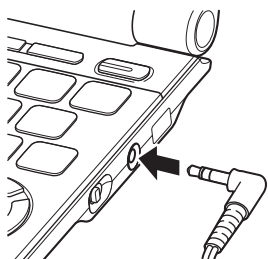

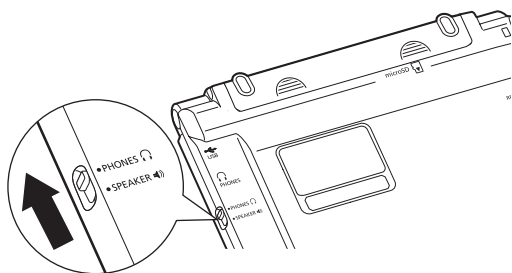

2 本体側面の音声出力切替スイッチを「PHONES」側にする







ヘッドホンについて

必ず付属の専用ヘッドホンをお使いください。付属品以外のステレオヘッドホンをお使いになると、音が出なかったり、音質が変化してしまうことがあります。またモノラルイヤホンでは音が出ません。

■ 音量の調節

音声出力中に  を押すと大きく、  を押すと小さくなります。

- 16段階で調節できます。

音声出力中以外のとき   または   を押すと、音量設定画面が表示されます。

  で音量を調節し、  を押します。

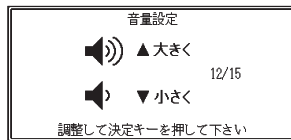

- 音量が大きいと、音がひずむことがあります。その場合は、少し小さめにしてください。
- 「電池が消耗しています」と表示されたときは、音声機能を使用できません。

ネイティブの発音を聞く：トゥルーボイス[®]

本機では、単語や例文を、ネイティブの発音で聞くことができます。
ネイティブの発音を聞く方法は2つあります。

方法1 ▶ 意味の画面に  が表示されているとき → このページ

 は、各コンテンツごとに録音されたネイティブの発音が収録されていることを示します。

方法2 ▶ 意味の画面に英単語が表示されているとき → 99ページ

発音を聞きたい英単語を選びます。

カシオで独自に録音したネイティブの発音（約10万語）に英単語が収録されているかを本機が探し、収録されていればネイティブの発音を聞くことができます。収録されていなくても、合成音声による発音を聞くことができます。

• 「方法2」で英語のネイティブ発音を聞くときは、音声言語設定（→ 103ページ）を「英語」に設定しておいてください。

他の言語に設定していると、その言語での「読み上げ音声」（→ 100ページ）で発音されます。

また、OFFに設定していると、英単語を選ぶことができません。

■ 意味の画面に が表示されているとき

 が表示されたら、以下のようにします。

操 作

 音声 を押す

 が反転し、 が表示されます。

画 面

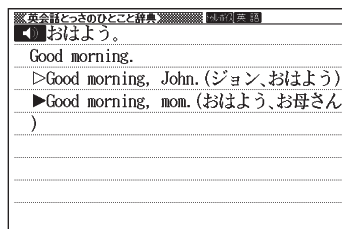

訳/決定を押す

▶ の右あるいは下にある単語や例文が発音されます。

▶ が複数あるときは、▲ ▼ で選ぶことができます。

- 音声が聞こえないときは、音量を調節します。→ 97ページ
- 英語系の辞典では、見出し語リスト/プレビュー画面で▶ 音声 を押すと、発音を聞くことができます。
- 発音を聞くのをやめるには、戻る/リストを押します。▶ が消えます。
- 発音のスピードを調整できます。→ 102ページ

■ 意味の画面に英単語が表示されているとき

英語系の辞典に限らず、意味の画面に英単語が表示されているとき、その発音を聞くには以下のようにします。

操 作

▶ 音声 を押す

▶ 音声 が表示されます。

画 面

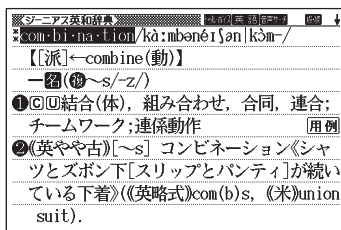

▲ ▼ ◀ ▶ で発音を聞きたい英単語を反転させる

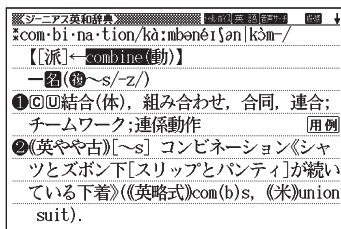

訳／決定を押す

- 収録された発音がひとつだけあるときは、反転している単語が発音されます。
- 発音の候補がふたつ以上あるとき（たとえば、動詞として発音するか、名詞として発音するか、など）は、候補の一覧が表示されます。



- ネイティブの発音が収録されていないときは、合成音声で発音を聞くかどうかを選ぶ画面が表示されます。

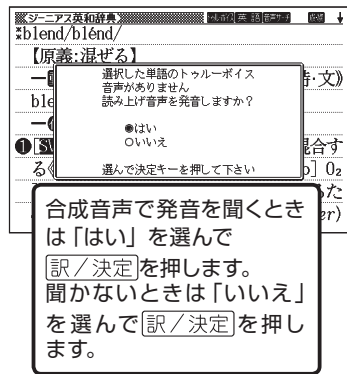

- 発音を聞くのをやめるには、**戻る/リスト**を押します。
- 英語以外の単語は適切な発音となりません。
- 一部の同形異音語は、適切な発音にならないことがあります。

合成音声で発音を聞く：7言語音声読み上げ

英語・スペイン語・ドイツ語・フランス語・イタリア語・中国語・韓国語のことばを合成音声で聞くことができます。

- 辞典によっては、音声で聞くことのできることばがない場合があります。
 - 辞典ごとに、何語で発音するか正しく設定されていますが、国語辞典など、読み上げ音声機能が「OFF」になっているものもあります。この場合、どの言語で発音するかを設定します。→ **103**ページ
- 中国語・韓国語は、中国語系辞典または韓国語系辞典の収録モデルのみ設定できます。非収録モデルでは、別売品の中国語系・韓国語系辞典追加時に設定できます。

- 中国語のピンイン表記、アルファベット表記、一部の漢字は発音されません。
- 韓国語は「ハングル」文字以外のことばは発音されません。
- ライブラリー (→ 157ページ) に追加したテキストファイルは、読み上げ言語として英語・中国語・韓国語が設定可能です。

意味や解説の画面で、英語などのことばが表示されているとき、以下のようになります。

操 作	画 面
<p>シフトを押し、離してから ^{読み上げ} 音声 を押す (読み上げ)</p> <p>読み上げが表示され、発音を聞くことのできることばや例文が反転します。</p> <p>また、発音される言語のアイコン (英語 など) が表示されます。</p>	

▲ ▼ で聞きたい単語や熟語、例文を反転させる

- 熟語や例文が反転しているときに ▶ を押すと、先頭の反転範囲が1単語分短くなります。 ^{設定} 削除 を押すか、シフト を押し、離してから ◀ を押すと、末尾の反転範囲が1単語分短くなります。

訳 / 決定 を押す

単語や例文が発音されます。

- 音声がかええないときは、音量を調節します。→ 97ページ
- 発音を聞くのをやめるには、戻る/リスト を押します。読み上げが消えます。
- 発音のスピードを調整できます。→ 102ページ
- 文章を解析して発音するしくみになっています。同形異音語や数字の読み上げなどの場合、正しい発音がされないことがあります。
- 長い文章の場合、間が空いたり、途中で切れたり、正しい発音されないことがあります。
- 文中にカッコがある場合、カッコの中は読み飛ばします。

音声機能の設定をする

操作

シフトを押し、離してから**設定 削除**を押す
「設定項目」画面が表示されます。

画面

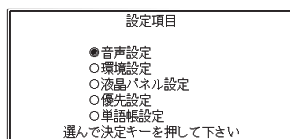

▲▼で「音声設定」を選び、**訳/決定**を押す
「音声設定」画面が表示されます。
設定項目を選んでください。

■ 発音のスピードを調整する

ネイティブの発音と、合成音声の発音スピードは、5段階で調整することができます。

操作

▲▼で「音声速度設定」を選び、**訳/決定**を押す

画面

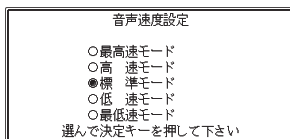

▲▼で希望の速度を選び、**訳/決定**を押す

速度の目安：標準モードの約130%/120%/100%/85%/75%

操作

手書きパネルで発音のスピードを調整する

発音させたい単語が反転しているとき、手書きパネルは以下ようになります。

画面



+ **-** をタッチして希望のスピードに調整します。

■ 読み上げる言語を設定する

表示中の辞典の読み上げ言語を変更したり、オフ（発音しない）にすることができます。

例えば、「明鏡国語辞典」で「エルニーニョ」を調べると、スペイン語のつづりが表示されます。このことばをスペイン語の発音で聞きたいときは、以下のように言語を設定してから、合成音声で発音を聞きます。

操 作

▲▼で「音声言語設定」を選び、
[訳/決定]を押す

画 面

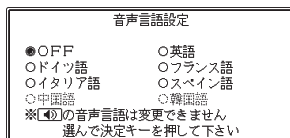

▲▼◀▶で発音させたい言語を選び、[訳/決定]を押す
(ここでは、スペイン語を選びます。)

■ 発音の音量を設定する

内蔵スピーカーの音量を16段階で設定することができます。

操 作

▲▼で「音量設定」を選び、[訳/決定]
を押す

画 面



▲▼で希望の音量に調整し、[訳/決定]
を押す

解説や図などを見る

意味や解説の画面に「解説」が表示されているとき、そのことばをさらに詳しく説明する解説や図・表などを見ることができます。

例

「百科事典マイペディア」で「ブラジル」ということばを調べると、画面に（地図 → 「解説」）が現れます。

これは、詳しい説明のために図が別に収録されていることを示しています。

- 他の辞典で（表 → 「解説」）が現れた場合は、表が収録されていることを示します。

この画面で、解説（この場合は図）を見るには、以下のようになります。

【百科事典マイペディア】	
ブラジル	↓
(地図→解説)	
◎正式名称-ブラジル連邦共和国	
Federative Republic of Brazil.	
◎面積-851万4215km ² 。	
◎人口-1億6980万人(2000)。	
◎首都-ブラジリアBrasilia(219万人,2002)	
。)	
◎住民-白人54%,ノルド40%,黒人5%など。	

操作

手書きパネルの【用例解説】をタッチする

「解説」が反転します。

- 同じ画面に別の「解説」がある場合は、見たい「解説」をタッチします。

画面

【百科事典マイペディア】	
ブラジル	↓
(地図→解説)	
◎正式名称-ブラジル連邦共和国	
Federative Republic of Brazil.	
	

手書きパネルの【訳／決定】をタッチする

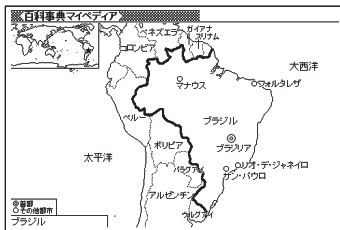

- 解説や図・表などの上下左右に続きがある場合は、タッチペンでスクロール、または▲▼◀▶で続きを見ることができます。

成句や複合語を見る

英和辞典などを使っていると、意味の画面に**成句**が表示されることがあります。これは、いま調べている単語を使った成句や複合語が収録されていることを示しています。

例

「fish」の意味の画面には、**成句**が表示されます。

- この画面には、ほかに**解説** (→ 104 ページ)、**用例** (→ 108 ページ) も表示されています。

この画面で、「fish」を使った成句や複合語を見るには、以下のようにします。

シーニアス英和辞典		fish/ffʃ/
【派】→ fishing (名), fisher (man) (名)		
一名 (名) (名), (まれ) 個別的に、また種類をいうときは ~es / -iz / (→ ①◇ [語法])		
① ① 魚, 魚類 ◆ キリスト教徒の象徴		
		用例解説
② ② 魚肉, (食物としての) 魚		用例
③ ③ [複合語で] 水産物, 魚介 ◆ 例:		
shellfish 貝, 甲殻類 (カニ・エビなど) /		

操作

手書きパネルの【成句複合語】をタッチする

成句と複合語の一覧が表示されます。

画面

シーニアス英和辞典		1/29
A	a big fish in a small [little] pond	
B	a pretty [fine] kettle of fish	
C	be like shooting fish in a barrel	
D	drink like a fish	
E	feel like a fish out of water	
F	have other [bigger] fish to fry	
G	neither fish nor fowl	
【fish】		
a big fish in a small [little] pond		
限られた小範囲でのみ勢力のある人; 井の		

見たい成句や複合語をタッチして反転させ、手書きパネルの【訳／決定】をタッチする

選んだ成句や複合語の意味が表示されます。

熟語を見る

「漢字源」を使っていると、ほとんどの漢字で、意味の画面に**熟語**が表示されます。これは、いま調べている漢字を使った熟語が収録されていることを示しています。

例

「聖」の意味の画面には、**熟語**が表示されます。

この画面で、「聖」を使った熟語を見るには、以下のようにします。

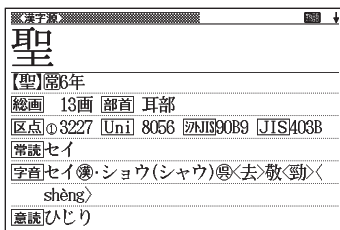

操作

手書きパネルの**【熟語】**をタッチする
熟語の一覧が表示されます。

画面

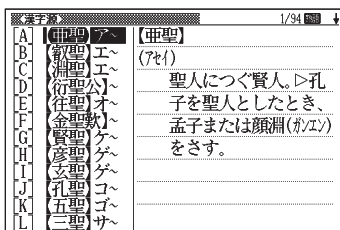

見たい熟語をタッチして反転させ、手書きパネルの**【訳／決定】**をタッチする

選んだ熟語の意味が表示されます。

用例を見る

英語系の辞典を使っていると、意味の画面に**用例**が表示されることがあります。これは、いま調べている単語を使った用例が収録されていることを示しています。

例

「ジーニアス英和辞典」の「love」の説明の画面には、**用例**が複数表示されます。

この画面で、「love」を使った用例を見るには、以下のようにします。

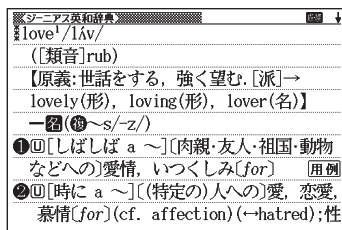

操 作

手書きパネルの【用例解説】をタッチする

用例が反転します。

画 面

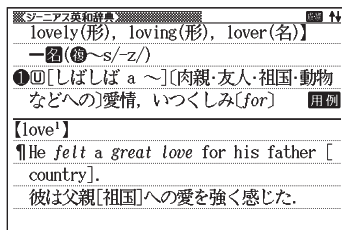

▲▼◀▶で見たい用例を反転させ、手書きパネルの【訳／決定】をタッチする

用例が表示されます。

文字の大きさを食べる／ズームする／ レイアウトを変える

画面の表示を、好みに合わせて変更することができます。

文字の大きさを食べる

意味や解説の画面や、リスト表示・プレビュー表示(→ 29ページ)の画面で、文字の大きさを食べるすることができます。

文字サイズ
レイアウト

- 以下の例は、それぞれ罫線入りのレイアウト(→ 112ページ)の場合です。
- 解説(表や図)を表示しているときや学習用コンテンツ／脳鍛アプリ(→ 164ページ)では、変更できません。
- 韓国語・中国語では16ドット↔24ドットの2段階です。(これらの言語の辞典の非収録モデルでは、別売ソフトの利用時)。
- 複数辞書検索／見出しメモの一覧画面では、16ドット↔24ドットの2段階で切り替わります。辞典を選択すると、各辞典に応じた文字サイズで表示されます。

■ 日本語系の辞典の場合

文字サイズ
レイアウト

24ドット(全角20文字×9行)表示

明鏡国語辞典
なな-かまど【七ノ竈】
〔名〕
初夏、枝先に白色の小花が群がって咲くバラ科の落葉小高木、羽状複葉の葉は秋に紅葉し、小球形の実も赤く熟す。
語源七度かまどに入れても燃え残ることからという。

文字サイズ
レイアウト

文字サイズ
レイアウト

16ドット(全角30文字×13行)表示

明鏡国語辞典
なな-かまど【七ノ竈】
〔名〕
初夏、枝先に白色の小花が群がって咲くバラ科の落葉小高木、羽状複葉の葉は秋に紅葉し、小球形の実も赤く熟す。
語源七度かまどに入れても燃え残ることからという。

←
文字サイズ
レイアウト

48ドット(全角10文字×5行)表示

明鏡国語辞典
なな-かまど【七ノ竈】
〔名〕
初夏、枝先に白色の 小花が群がって咲く バラ科の落葉小高木

次ページに続く

■ 英語・外国語系の辞典の場合

文字サイズ

レイアウトを押すごとに、以下のように切り替わります。

- 本機にダウンロードしたテキスト(⇒ 157ページ)も、以下のように切り替わります。

16ドット(全角30文字×13行)表示

【シニアズ英和辞典】	
fa- vor , (英)fa- vor /févər/	用例 ↓
【原義:友好的である。[派]→favorable(形), favorite(形)】	
一語 ㊦-s/-z/	
①㊦(自発的で特別な)親切な行為; [通例 one's ~s] 忠勤, 尽力	用例
②㊦(正式)(集団または目上の人が示す)好意, 親切心; 是認(approval), 支持, 引立て	用例
③㊦(一にに対する)偏愛, えこひいき (→disfavor); 情実(zeal)	用例
④(貴婦人が騎士に贈った愛や忠誠の印のリボンやバッチから)㊦(主に米) [通例 ~s] (パーティーなどの)景品, 記念品 (party ~s); (主に英) 政党やスポーツチームの支持者のリボン, リボン	
⑤㊦(やや古) [通例 one's ~s; 通常しに] (女が) 佳を許すこと	
⑥㊦地位, 優勢	用例

文字サイズ

レイアウト



文字サイズ

レイアウト



12ドット(全角40文字×18行)表示

【シニアズ英和辞典】	
fa- vor , (英)fa- vor /févər/	用例 ↓
【原義:友好的である。[派]→favorable(形), favorite(形)】	
一語 ㊦-s/-z/	
①㊦(自発的で特別な)親切な行為; [通例 one's ~s] 忠勤, 尽力	用例
②㊦(正式)(集団または目上の人が示す)好意, 親切心; 是認(approval), 支持, 引立て	用例
③㊦(一にに対する)偏愛, えこひいき (→disfavor); 情実(zeal)	用例
④(貴婦人が騎士に贈った愛や忠誠の印のリボンやバッチから)㊦(主に米) [通例 ~s] (パーティーなどの)景品, 記念品 (party ~s); (主に英) 政党やスポーツチームの支持者のリボン, リボン	
⑤㊦(やや古) [通例 one's ~s; 通常しに] (女が) 佳を許すこと	
⑥㊦地位, 優勢	用例
一語 ㊦-s/-z/	
⑦㊦ / ㊦ above (人が) (計画) 凌駕(人など) [一する] に際する, 好意を示す; (事が) 凌駕などを要する	用例
⑧㊦(人・事)が(人・物・事)を(一より)ひきまする, 優む, (人)に目をかける (over, above)	用例



文字サイズ

レイアウト

24ドット(全角20文字×9行)表示

【シニアズ英和辞典】	
fa- vor , (英)fa- vor /févər/	用例 ↓
【原義:友好的である。[派]→favorable(形), favorite(形)】	
一語 ㊦-s/-z/	
①㊦(自発的で特別な)親切な行為; [通例 one's ~s] 忠勤, 尽力	用例
②㊦(正式)(集団または目上の人が示す)好意, 親切心; 是認(approval), 支持, 引立て	用例

- 本書の画面は、特に記述がないかぎり、24ドット表示時のものです。

ズームする.....

意味や解説の画面で、行単位で文字を拡大することができます。

例

「明鏡国語辞典」で「ななかまど」の意味を調べているとき

操 作

手書きパネルの【ズーム】をタッチする
画面の1行目がズーム表示されます。

画 面

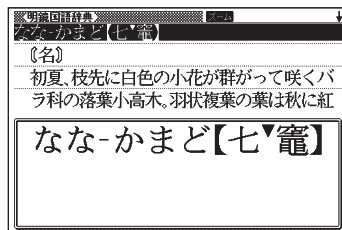

タッチして選択し、ズーム表示の行を切り替える

- ズームを終了するときは、手書きパネルの【戻る／リスト】をタッチします。
- 文字のサイズを48ドットまで拡大できる辞典で文字サイズを16ドットにしている場合(→ 109ページ)は、ズーム中にもう一度同じ操作をするとさらにズームすることができます。
- ズーム表示中は、ジャンプ(→ 90.91ページ)、ページ送りなどはできません。
- 文字の大きさ(→ 109ページ)を最大にしているとき、解説(図や表)を見ているときは、ズームできません。

レイアウトを変える.....

■ ことばの一覧画面で切り替える

ことばの一覧画面で、**シフト**を押し、離してから **文字サイズ** を押す (レイアウト) と、以下のようにレイアウトが切り替わります。

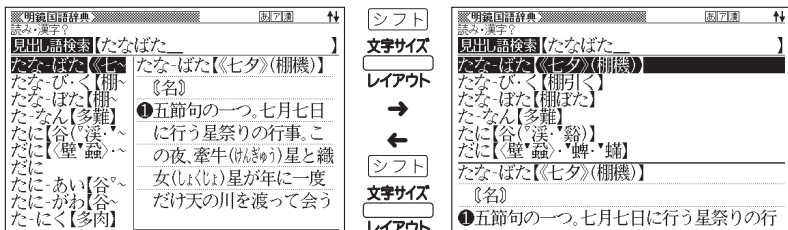

・「成句」「複合語」「ヒストリー」の一覧画面ではレイアウトの切り替えはできません。

■ 意味の画面で切り替える

ことばの意味の画面で、**シフト**を押し、離してから **文字サイズ** を押すと、以下のようにレイアウトが切り替わります。

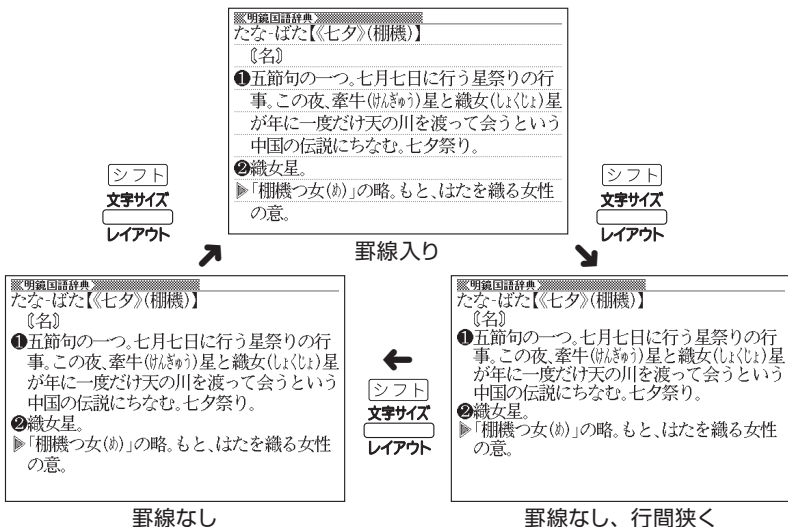

・解説 (表や図)、ガイド機能、学習用コンテンツなどはレイアウトの切り替えはできません。

- 朗読国語名作集・本機に取り込んだテキストファイル(→ 157ページ)の画面では、「野線入り」の画面で[シフト]を押し、離してから[文字サイズ]を押すと、「縦書き、野線入り」の画面に切り替わります。

※「縦書き、野線入り」の画面からは、「さらに検索」「ズーム」はできません。

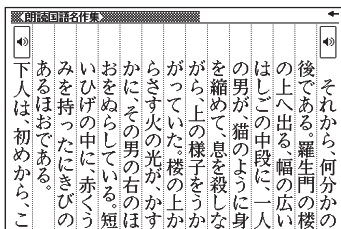

英語は横書きのまま表示します。

■ 成句／例文のリスト画面でセンタリング表示にする

英語系辞典の成句検索や例文検索のリスト画面で、[シフト]を押し、離してから[文字サイズ]を押す(レイアウト)と、最初に入力した単語をセンタリングして表示します。もう一度同じ操作をすると、2つ目に入力した単語をセンタリングして表示します。

例

「ジーニアス英和辞典」の成句検索で「get&to」と入力して検索したとき



[シフト]
文字サイズ
レイアウト

[シフト]
文字サイズ
レイアウト



センタリングなし

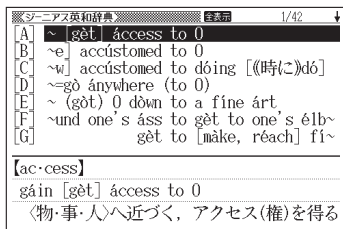

[to] をセンタリング

[シフト]
文字サイズ
レイアウト

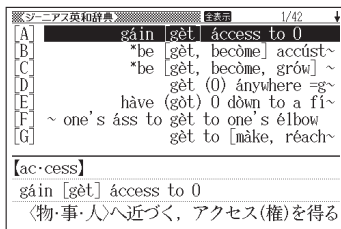

[get] をセンタリング

次ページに続く

- 入力した単語の3つ目までがセンタリングの対象になります。
- 一部の別売ソフトは、この機能に対応していません。

手書きパネルを使って

成句検索や例文検索のリスト画面では、手書きパネルは次のようになっています。

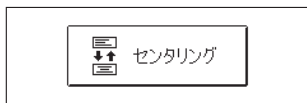

【センタリング】をタッチすることにより、センタリング表示が切り替わります。

その他の便利な機能

キーワードを指定した検索・・・・・・・・・・・・・・・・

百科事典など、知識を広げるために使う辞典で、調べたいことばを入力するのではなく、キーワードを入力して、関連する項目を探し出すことができます。

「キーワード検索」という検索方法が用意されている辞典で、この方法が使えます。

例「百科事典マイペディア」で「かみなり」をキーワードにすると

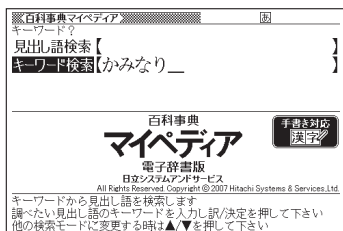

訳 / 決定

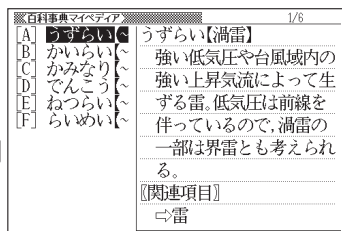

かみなりに関連する項目が一覧に表示されます。

■「ジーニアス英和辞典」でキーワード検索する

メニューの「便利な機能」にある「日本語キーワード例文検索 (G英和辞典より)」を使うと、「ジーニアス英和辞典」から日本語のキーワードを使った例文の検索ができます。

例

「計画」と「提案」をキーワードに例文を検索するには、「日本語キーワード例文検索 (G英和辞典より)」の最初の画面から以下のようにします。

操作

「けいかく」と入力する

この読みにあてはまる候補が表示されます。

画面

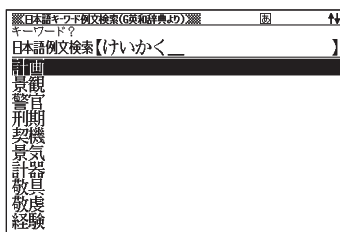

▲▼▲▼で「計画」を選び、**訳/決定**を押す
「日本語キーワード1」に「計画」が表示されます。

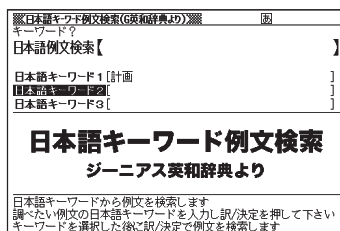

同じように操作して、「日本語キーワード2」に「提案」と表示させる

- 選択した日本語キーワードを削除するには、▲▼で選んで **設定** **削除** を押します。

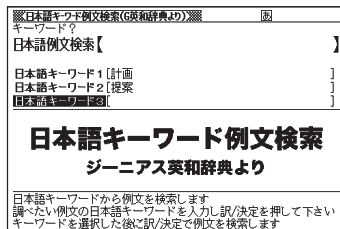

訳／決定を押す

▲▼▲▼で調べたい例文を選び、訳／決定を押す

- 日本語キーワード例文検索時、キーワードは「単なる文字の並び」として扱われます。
- 「文字の並びが同じで意味が異なる別のことば」がある場合、検索結果には「別のことば」の方の例文も含まれることがあります。

複数辞典の一括検索

ひとつのことばを、複数の辞典を対象にして検索することができます。検索結果の画面には、調べようとしたことばがどの辞典で見つかったかが示されます。

■ 調べたいことばをかなで入力する

例

「プロバイダー」ということばを複数の辞典で調べるには、以下のようにします。

操 作

メニューの「便利な機能」で「複数辞書ひらがなで検索」を選ぶ
または、を押します。

画 面

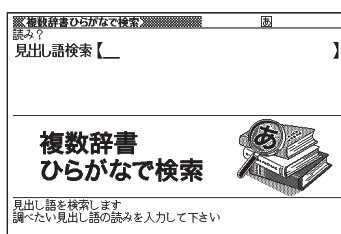

「ぷろばいだー」と入力する

「プロバイダー」および「プロバイダー」を含むことばが載っている辞典が一覧に表示されます。

▲▼で調べたい辞典とことばを選び、**訳/決定**を押す

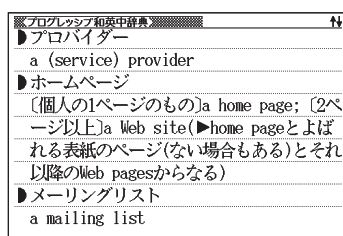

- **シフト**を押し、離してから▲▼を押して前後の見出し語に移動することはできません。
- 別売コンテンツを本機に追加した場合、内蔵の辞典（モード）に続いて追加コンテンツの検索結果が表示されます。
- 検索対象の辞典名 → **295**ページ

■ 調べたいことばや例文・成句をアルファベットで入力する

例

「provider」ということばを複数の辞典で調べるには、以下のようにします。

操 作

メニューの「便利な機能」で「複数辞書アルファベットで検索」を選ぶ
複数ひらがな/
複数アルファベット
 または を2回押します。

画 面

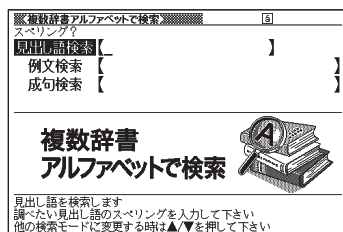

「見出し語検索」の欄に「provider」と入力する

「provider」が載っている辞典とことばが一覧に表示されます。

▲▼で調べたい辞典とことばを選び、**訳/決定**を押す

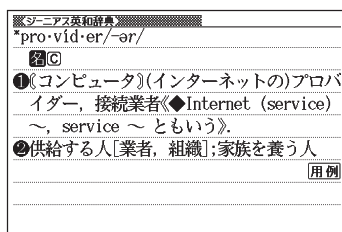

- **シフト**を押し、離してから**▲▼**を押して前後の見出し語に移動することはできません。
- 別売コンテンツを本機に追加した場合、内蔵の辞典(モード)に続いて追加コンテンツの検索結果が表示されます。
- 検索対象の辞典名→ **295**ページ

例

「by」「the」「way」を使った例文や成句を調べるには、以下のようになります。

操作

メニューの「便利な機能」で「複数辞書アルファベットで検索」を選ぶ
または 複数ひらがな/
複数アルファベット を2回押します。

画面

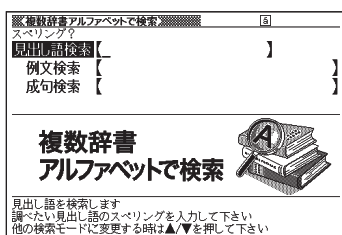

「例文検索」または「成句検索」の欄に「by&the&way」と入力し、**訳/決定**を押す

◀▶で調べたい辞典を選ぶ

その辞典に載っている例文や成句が表示されます。

▲▼ ▲▼ で調べたい例文や成句を選び、**訳/決定**を押す

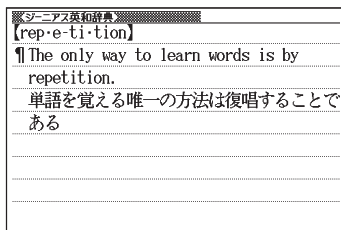

優先的に表示する辞典を選ぶには
検索時、はじめにどの辞典の例文や成句を表示するかを選ぶことができます。

操 作

画 面

シフトを押し、離してから **設定 削除**を押す

▲▼ で「優先設定」を選び、**訳/決定**を押す

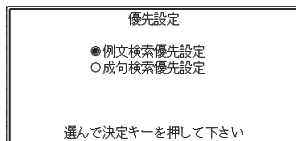

▲▼ で「例文検索優先設定」または「成句検索優先設定」を選び、**訳/決定**を押す

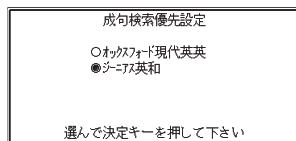

▲▼ で優先的に表示させる辞典（またはモード）を選び、**訳/決定**を押す

- 本機に追加した別売コンテンツを選ぶことはできません。

■ 漢字を手がかりにことばを調べる

ひとつの漢字を手がかりにして、複数の辞典から候補を呼び出すことができます。

操作

メニューの「便利な機能」で「複数辞書漢字で検索」を選ぶ

画面

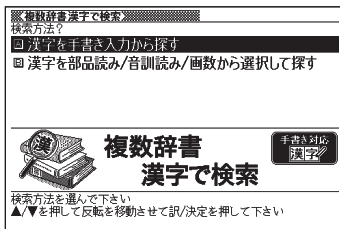

▲▼で「B 漢字を部品読み/音訓読み/画数から選択して探す」を選んで
訳/決定を押す

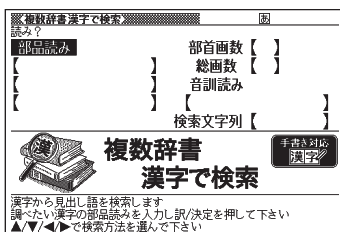

手がかりにする漢字を指定する
指定のしかたは、「漢字源」の「C 単漢字を部品読み/音訓読み/画数から探す」と同じです。→ 45ページ

- 「音訓読み」で「かわ」と入力し、
訳/決定を押すと、右の画面になります。

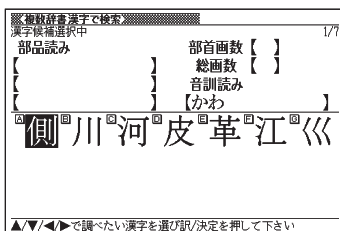

漢字を選び、**〔訳／決定〕**を押す
「検索文字列」の欄に選んだ漢字が表示されます。

- 漢字を入力しなおすときは、**〔既定 削除〕**を押して、再度入力します。
- さらに操作を繰り返して、ふたつ以上の漢字を指定することができます。

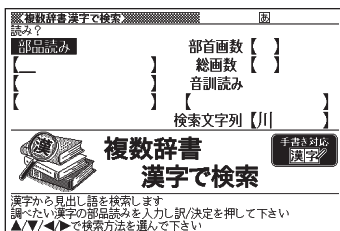

〔訳／決定〕を押す
指定した漢字を先頭を含む（前方一致）ことばが掲載された辞典が一覧に表示されます。

必要なら**◀ ▶**で「後方一致」に切り替える

▲ ▼ ▲ ▼で調べたいことばを選び、**〔訳／決定〕**を押す

- 検索対象の辞典名 → **296**ページ
- 「A 漢字を手書き入力から探す」を選んだときの操作 → **258**ページ

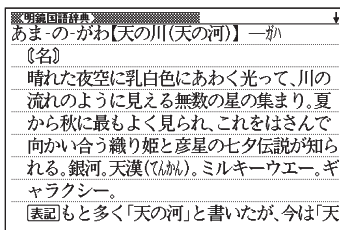

お気に入り機能

よく使う辞典をお気に入りに登録しておく、簡単な操作ですばやく選ぶことができます。

収録されている辞典だけでなく、ライブラリー内のコンテンツやダウンロードしたテキストもお気に入り登録ができます。

- AからJまで、10の辞典を登録できます。

■お気に入りに登録する

メニューを表示中は、手書きパネルは以下のようにになっています。

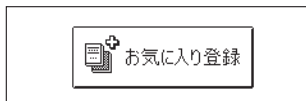

お気に入りに登録は、以下のようにします。

操 作

メニューで、お気に入りに登録したい
辞典を反転させる

画 面

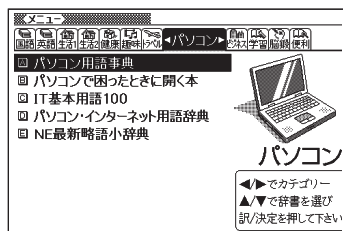

手書きパネルの【お気に入りに登録】を
タッチする

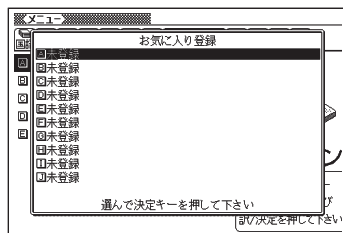

▲▼で登録先 (A ~ J) を選び、訳/決定を押す

■ お気に入りから選ぶ

操作

画面

お気に入り/
ライブラリー
を押す

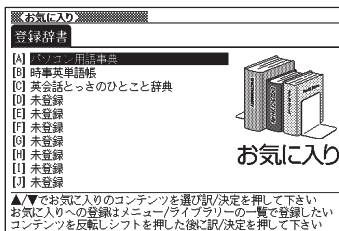

▲▼で辞典を選び、[訳/決定]を押す

■ お気に入りを解除する

操作

画面

お気に入り/
ライブラリー
を押す

▲▼でお気に入り登録を解除する辞典を反転させる

設定
削除
を押す

▲▼で解除のしかたを選ぶ

解除を中止するとき
反転させた辞典だけを解除するとき
すべてのお気に入りを解除するとき

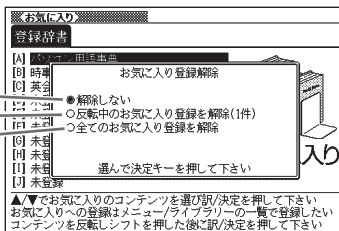

[訳/決定]を押す

例文や成句の絞り込み検索

英語系の辞典の例文や成句検索の一覧画面で、さらに単語を追加したり、単語の語順を指定して候補を絞り込むことができます。

- この機能が使用できる辞典／モード名→ **293**ページ

例

「ジーニアス英和辞典」の「成句検索」で「by&the」と入力して
[訳／決定]を押すと、次の成句の一覧が表示されます。



さらに候補を絞り込むには以下のようにします。

操 作

さらに検索
[訳／決定]を押す
ヒストリー

画 面



追加する単語を入力する

- 単語を追加せず、語順の指定だけ行うときは、次に進みます。

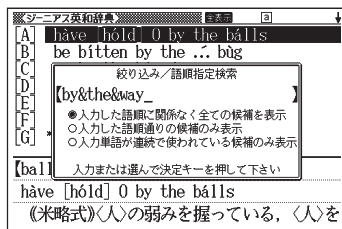

- ▲▼で希望の語順指定を選び、
[訳/決定]を押す
候補が絞り込まれます。

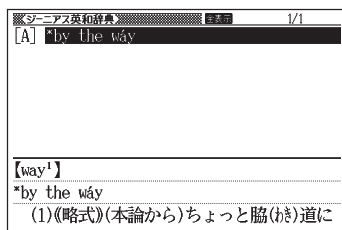

- ▲▼▲▼で調べたい例文または成句を選び、[訳/決定]を押す

- 一部の別売ソフトでは、絞り込み検索はできません。

暗記カードを使う

手書きの暗記カードを作成することができます(最高6冊、1冊あたり100件まで登録できます)。

目視で正誤を確認したり、手書きパネルを使って書き取りしながら学習することもできます。

- 暗記カードは、「学習帳」または「意味や解説の画面」から作成することができます。

■「学習帳」から暗記カードを作成する

「学習帳」から登録したい暗記カードを選び、手書きでカードの表裏を作成します。

操作	画面
メニュー/ 学習帳 を2回押す	

▲▼で「暗記カード」を選び、
誤/決定を押す
暗記カードメニュー画面が表示されます。

▲▼◀▶▶で「暗記カードを作成する」を選び、
誤/決定を押す
暗記カードの一覧が表示されます。

- 暗記カードの名前を変えたいときは
→ 135ページ

▲▼◀▶で暗記カードを選び、
 【訳/決定】を押す
 カード表面を手書きできる状態になります。

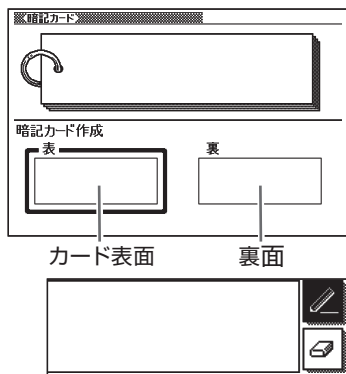

表面を手書きし、手書きパネルの【訳 / 決定】をタッチする
 続いて、カード裏面を手書きできる状態になります。

- 間違えたときは、☒をタッチして消します (メモを消す → 69ページ)。
- 再度書くときは、✎をタッチします。

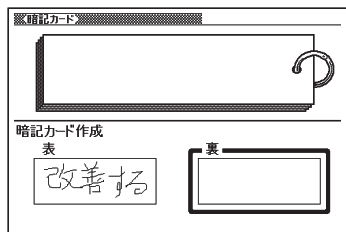

裏面を手書きし、手書きパネルの【訳 / 決定】をタッチする

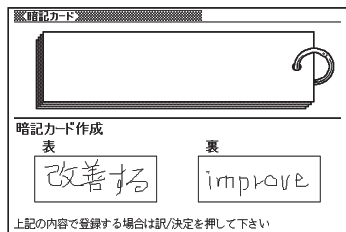

内容を確認し、手書きパネルの【訳 / 決定】をタッチする
 カードが登録され、暗記カードの一覧画面に戻ります。

■意味や解説の画面から暗記カードを作成する

検索した意味や解説の画面から登録したい暗記カードを選び、手書きでカードの表裏を作成します。

操 作

ことばの意味や解説の画面で、手書きパネルの【暗記カード作成】をタッチする
暗記カードの一覧が表示されます。

画 面

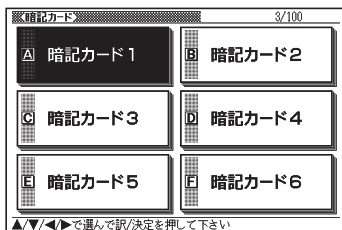

▲▼◀▶で暗記カードを選び、手書きパネルの【訳／決定】をタッチする
画面の下半分が、カード表面を手書きできる状態になります。

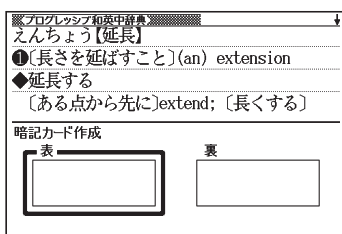

表面を手書きし、手書きパネルの【訳／決定】をタッチする
続いて、裏面を手書きできる状態になります。

- 間違えたときは、☒をタッチして消します(メモを消す → 69ページ)。
- 再度書くときは、☑をタッチします。

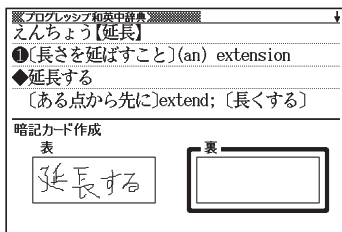

裏面を手書きし、手書きパネルの【訳／決定】をタッチする

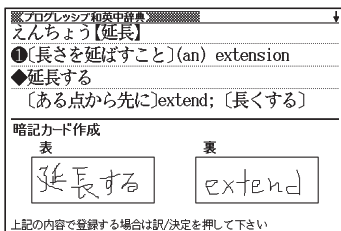

内容を確認し、手書きパネルの【訳／決定】をタッチする
暗記カードが登録され、暗記カードの一覧画面になります。

■ 暗記カードを使う ①目で見えて覚える

操 作

暗記カードメニュー画面から、
▲▼◀▶で「暗記カードを見る」
を選び、【訳／決定】を押す
暗記カードの一覧が表示されます。

画 面

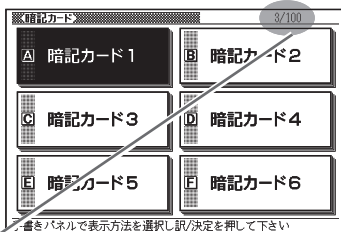

反転している暗記カードの作成カード数と
カード総数

▲▼◀▶で使いたい暗記カードを
選ぶ

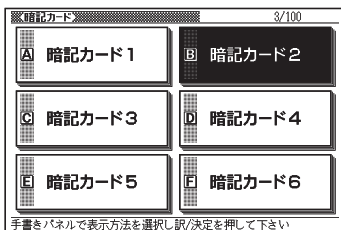

出題のしかたを選ぶ

手書きパネルで、どちらかを選んでタッチします。

- 表から表示／裏から表示：カードの表面から裏面を答えるか、裏面から表面を答えるかを選びます。
- 全ての語を表示／NGの語のみ表示：すべてのカードを出題するか、「@書き取りして覚える」(→ 132ページ)で「NG」になったことばのみ出題するかを選びます。



手書きパネルの【訳／決定】をタッチする

出題が始まります。

- 正解(反対の面)を見るときは、手書きパネルの【訳／決定】をタッチします。

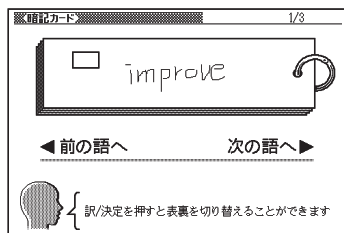

- 次のカードを見るときは▶を、前のカードに戻るときは◀を押します(最後のカードが終わると、最初のカードに戻ります)。
- 終了するとき、手書きパネルの【戻る／リスト】をタッチします。
- 出題中に【表示中の暗記カードを編集】にタッチすると、出題を中断して、表示中の暗記カードの内容を修正することができます。手書きの内容が誤っていた場合などに便利です。修正のしかたは、「学習帳」から暗記カードを作成する」と同じです(→ 128ページ)。修正が終わると、修正した暗記カードから出題を再開します。

■ 暗記カードを使う ②書き取りして覚える

操 作

暗記カードメニュー画面から、
▲▼◀▶で「暗記カードで書き取り」を選び、
訳/決定を押す
暗記カードの一覧が表示されます。

反転している暗記カードの作成カード数と
カード総数

画 面

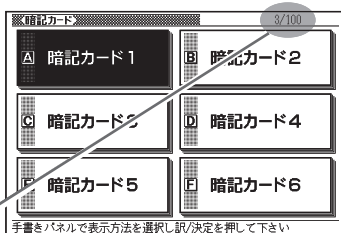

▲▼◀▶で使いたい暗記カードを
選ぶ

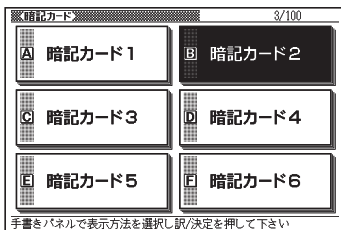

出題のしかたを選ぶ

手書きパネルで、どちらかを選んでタッチします。

- 表から表示／裏から表示：カードの表面から裏面を答えるか、裏面から表面を答えるかを選びます。
- 全ての語を表示／NGの語のみ表示：すべてのカードを出題するか、前回NGになったことばのみ出題するかを選びます。



手書きパネルの【訳／決定】をタッチする
出題が始まります。

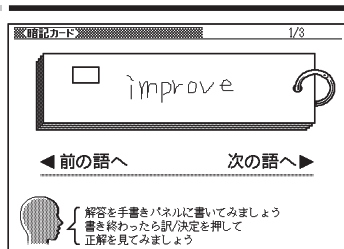

答えを手書きパネルに書く

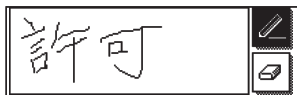

手書きパネルの【訳／決定】をタッチする
書いた答えと正解（反対の面）が表示されます。

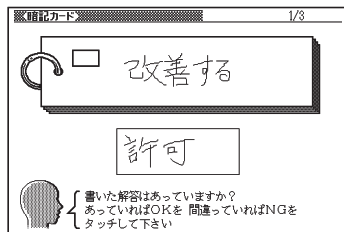

書いた答えが正解なら手書きパネルの【OK】に、不正解なら【NG】にタッチする



- 正解の場合は、次のカードが表示されます。
- 不正解の場合は、復習のために同じ書き取りを6回行います。
「手書きパネルに書く→【訳／決定】をタッチする」を6回繰り返し、再度【訳／決定】をタッチすると、次のカードに進めます。

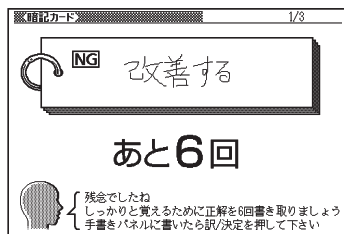

- 終了するときには、手書きパネルの【戻る／リスト】をタッチします。

■ 暗記カードを削除する

暗記カードの削除は、「暗記カードを見る」の操作で行います。

● 一件のカードを削除するときは

操 作

削除したいカードが表示されたら、

を押す

画 面

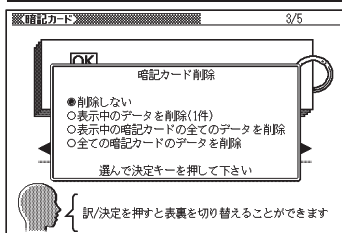

▲▼で「表示中のデータを削除 (1件)」を選び、を押す
出題中のカードが削除され、暗記カードメニュー画面に戻ります。

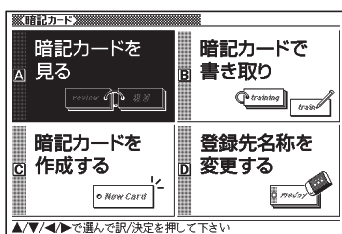

● 現在使用している暗記カードの内容をすべて削除するときは

操 作

を押す

▲▼で「表示中の暗記カードの全てのデータを削除」を選び、を押す
使用している暗記カードの内容がすべて削除され、暗記カードメニュー画面に戻ります。

●暗記カードをすべて削除するときは

操 作

を押す

▲▼で「全ての暗記カードのデータを削除」を選び、を押す
暗記カードがすべて削除され、暗記カードメニュー画面に戻ります。

■暗記カードの名前を変える

暗記カードに手書きで名前を付けられます。お買い上げ時の名前（暗記カード1～6）を覚えやすいものに変えることができます。

- 付けた名前を元に戻す（「暗記カード1～6」に戻す）こともできます。
→ 136ページ

操 作

暗記カードメニュー画面で、
▲▼◀▶で「登録先名称を変更する」を選び、を押す

画 面

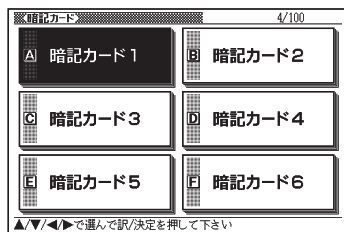



▲▼◀▶で暗記カードを選び、
を押す

手書きパネルに入力できる状態になります。

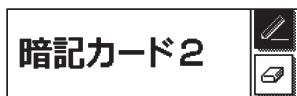
- すでに名前を入力済みのときは、その名前が表示されます。
- 暗記カードの名前を消す（メモを消す）
→ 69ページ



手書きパネルに暗記カードの名前を書き

- 間違えたときは、をタッチして消します (メモを消す → 69ページ)。
- 再度書くときは、をタッチします。

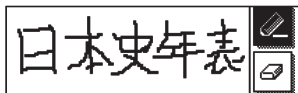





書き終わったら、手書きパネルの【訳／決定】をタッチする



■ 暗記カードの名前を元に戻す

「暗記カードの名前を変える」(→ 135ページ) で付けた手書きの名前を、元の「暗記カード1～6」に戻すことができます。

操 作

暗記カードメニュー画面で
で「登録先名称を変更する」を選び、**訳／決定**を押す

画 面

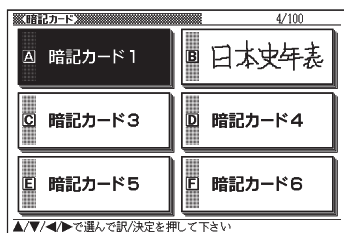

●一件の暗記カードの名前を変えるときは

▲▼◀▶で暗記カードを選び、

設定
削除 を押す

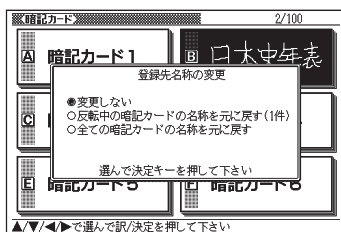

▲▼で「反転中の暗記カードの名称を元に戻す(1件)」を選び、
戻/決定を押す

選択した暗記カードの名前が元に戻り、暗記カードメニュー画面に戻ります。

●すべての暗記カードの名前を変えるときは

設定
削除 を押す

▲▼で「全ての暗記カードの名称を元に戻す」を選び、戻/決定を押す

すべての暗記カードの名前が元に戻り、暗記カードメニュー画面に戻ります。

見出しメモを使う

検索した見出し語の意味や解説の画面に、手書きのメモ（見出しメモ）を付けることができます。

■見出しメモを付けられる見出し語と画面

- 見出しメモを付けられる見出し語は、以下の通りです。
単語、成句・複合語、熟語、成語
- 以下の場合には、画面に見出しメモを付けることはできません。
 - 脳鍛アプリ系のコンテンツ
 - 学習系コンテンツの一部は見出しメモを付けられません。また、見出し送りなど一部の機能は使用できません。
 - 図版表示中
- 一画面につき1件の見出しメモを登録でき、合わせて100件まで登録することができます。

■見出しメモを付ける

操 作

見出しメモを付けたい見出し語の画面を表示させ、手書きパネルの【見出しメモ】をタッチする

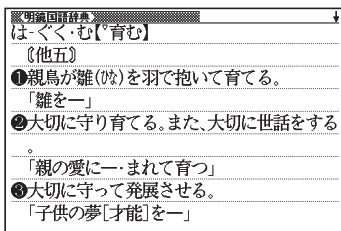

画 面

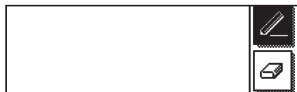

手書きパネルにメモを書ける状態になります。



手書きパネルにメモを書く

- 間違えたときは、をタッチして消します (メモを消す → 69ページ)。
- 再度書くときは、をタッチします。

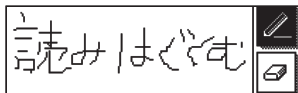

文面を書き終わったら、手書きパネルの【訳／決定】をタッチする 表示中の画面に見出しメモが付きます。

表示中の画面に見出しメモがあるとき表示されます (他のアイコンの表示により、隠れている場合もあります)。

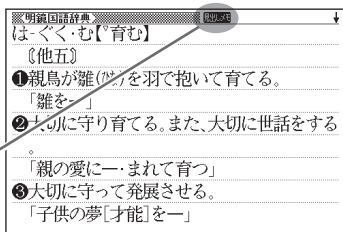

- メモリーカードの抜き取りなどによりその別売ソフトが本機からなくなった状態で、対応する見出しメモを選択すると、“コンテンツがありません”が表示されます。

■見出しメモを見る

見出しメモを付けた画面を見ることができます。

操作

メニュー/
学習帳 を2回押す

画面



▲▼で「見出しメモ」を選び、
訳/決定を押す
登録されている見出しメモの一覧が表示されます。

見出しメモ

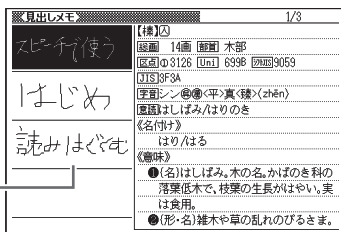

▲▼で見出しメモを選び、訳/決定
を押す
見出しメモの付いている画面が表示されます。

- 一覧に戻って見出しメモを選ぶときは、
戻る/リストを押します。

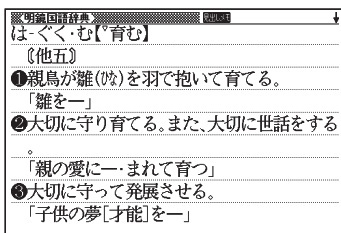

●見出しメモを修正するときは

操 作

画 面

見出しメモの付いている画面を表示する

手書きパネルの【見出しメモ】にタッチする

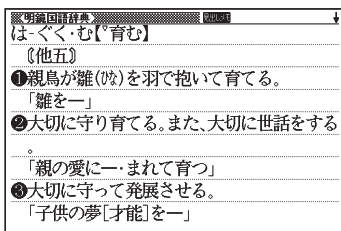

手書きパネルに見出しメモの内容が表示されます。

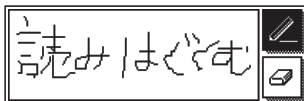

手書きでメモを修正し、手書きパネルの【訳/決定】をタッチする
修正済みの内容が見出しメモに登録されます。

■見出しメモを削除する

操 作

画 面

メニュー/
学習帳 を2回押す

▲▼で「見出しメモ」を選び、
訳/決定を押す

登録されている見出しメモの一覧が表示されます。

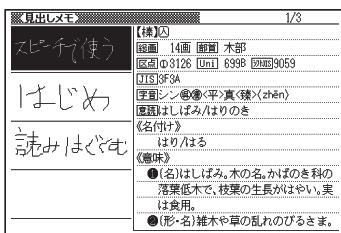

次ページに続く

▲▼で削除するメモを選び、**設定** **削除** を押す
削除方法を選択する画面が表示されます。

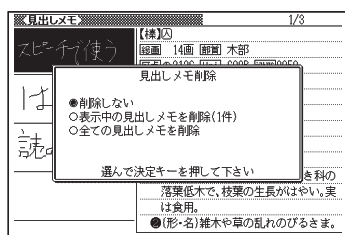

●一件の見出しメモを削除するときは

▲▼で「表示中の見出しメモを削除(1件)」を選び、**訳**/**決定**を押す
選択した見出しメモが削除され、学習帳画面に戻ります。

●すべての見出しメモを削除するときは

▲▼で「全ての見出しメモを削除」を選び、**訳**/**決定**を押す
すべての見出しメモが削除され、学習帳画面に戻ります。

単語帳を使う

覚えておきたい単語／例文／成句を本機の単語帳に登録できます。
覚えたことばにチェックマークをつけることもできます。

■ 単語帳の種類

本機の単語帳はあらかじめいくつかにわかれています。
どの辞典に載っていることばかによって、自動的にいずれかの単語帳に振り分けられます。

- すべての単語帳に、合わせて1500の単語／例文／成句を登録できます。
- それぞれの単語帳には、どの辞典のことばが登録されるか見分けがつくように名前がつけられています。たとえば以下のとおりです。

「単語帳(英語)」: 英語系の辞典のことばなどが登録されます。

「単語帳(国語)」: 国語系の辞典のことばなどが登録されます。

「ダウンロード帳(外国語)」「ダウンロード帳(日本語)」:ライブラリーに追加した辞典からのことばなどが登録されます。

- 各単語帳に登録される辞典/モード名→293ページ
- 辞典やモードの検索方法によっては、登録できない場合があります。

■ 単語/例文/成句を登録する

登録したい単語/例文/成句の意味の画面から、以下のようにします。意味の画面が表示されているときは、手書きパネルは以下のようになっています。



意味の画面の例

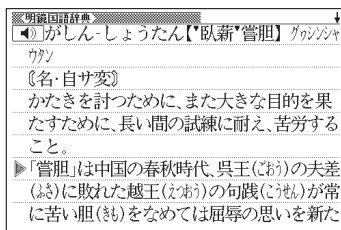

- 候補の一覧の画面からは登録できません。必ず意味の画面にしてください。
- 解説(図や表など)の画面からも登録できません。
- 例文の登録は、「例文検索」で検索した結果の意味の画面から行います。(手書きパネルの【用例解説】を使って表示した例文は登録できません。)

操 作

手書きパネルの【単語帳登録】をタッチする
単語帳に登録されます。

- 「ここでは登録できません」と表示された場合は、文字を入力して検索すると表示される意味の画面から登録し直してください。
- 手書きパネルの【用例解説】をタッチして表示させた意味の画面で登録すると見出し語が登録されます。(用例、解説だけを登録することはできません。)

■登録した単語／例文／成句を見る

操作

画面

メニュー/
単語帳 を2回押す

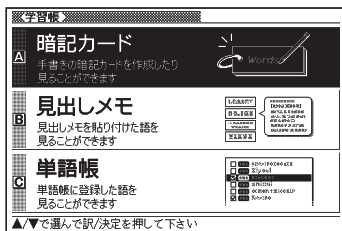

▲▼で「単語帳」を選び、**訳／決定**を押す

- 左側の数字は、反転している単語帳の登録件数
- 右側の数字は、単語帳全体の登録件数

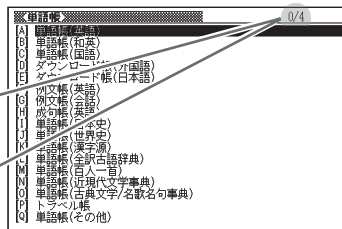

▲▼で見たい単語帳を選び、**訳／決定**を押す

- 左側の数字は、反転していることばが何番目かを示す
- 右側の数字は、この単語帳に登録されていることばの総数を示す
- はチェックボックス (→ 次の項)

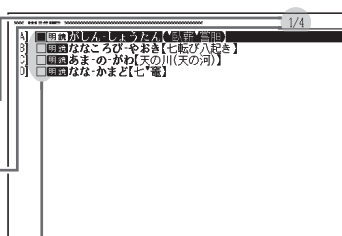

▲▼で見たい単語／例文／成句を選び、**訳／決定**を押す

■ 単語／例文／成句にチェックマークをつける

単語帳には、チェックボックスがあります。覚えた単語／例文／成句にチェックマークをつける、などの使いかたができます。

- チェックマークをつけた単語／例文／成句だけを一括して単語帳から削除できます。→ 146ページ

単語帳を表示している状態では、手書きパネルは以下のようになります。

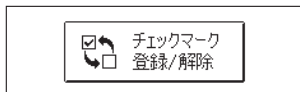

チェックマークをつけるには、以下のようになります。

操 作

画 面

単語帳リスト画面で▲▼でチェックマークをつけたい単語／例文／成句を反転させる

手書きパネルの【チェックマーク登録／解除】をタッチする

□にチェックマークがつきます。

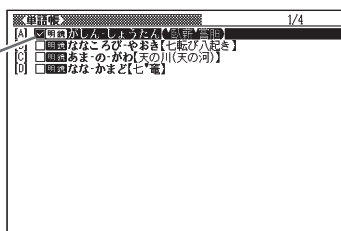

- もう一度【チェックマーク登録／解除】をタッチすると、チェックマークがはずれます。

■ 単語／例文／成句を並べ替える

操 作

画 面

シフトを押し、離してから  を押す

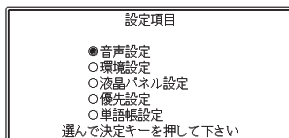

▲ ▼ で「単語帳設定」を選び、 を押す

▲ ▼ で、並べ替えを行う単語帳の種類を選び、 を押す

▲ ▼ で、並べ替えの方法を選び、 を押す

■ 登録した単語／例文／成句を削除する

ひとつずつ、あるいは複数の単語／例文／成句を一括して削除できます。

操 作

画 面

 を2回押す

▲ ▼ で「単語帳」を選び、 を押す

▲ ▼ で削除したい単語帳を選び、 を押す

単語／例文／成句をひとつだけ削除するときは、▲ ▼ で削除したい単語／例文／成句を反転させる

- 複数の単語／例文／成句を一括して削除するときは、次に進みます。

設定 **削除** を押す

単語帳削除

- 削除しない
 - 反転中のデータを削除(1件)
 - チェック済みのデータを削除
 - 表示中の単語帳のデータを削除
 - 全ての単語帳のデータを削除
- 選んで決定キーを押して下さい

単語／例文／成句をひとつだけ削除するときは、「反転中のデータを削除(1件)」を選ぶ

- 複数の単語／例文／成句を一括して削除するときは、どの単語／例文／成句を一括削除するかを次の中から選びます。

いま選んでいる単語帳から、チェックマークをつけた単語／例文／成句だけ削除

→ 「チェック済みのデータを削除」

いま選んでいる単語帳のすべての単語／例文／成句を削除

→ 「表示中の単語帳のデータを削除」

すべての単語帳のすべての単語／例文／成句を削除

→ 「全ての単語帳のデータを削除」

訳／決定 を押す

少し前に調べたことばをもう一度調べる(ヒストリーサーチ)

各辞典やモードで調べたことばは、辞典別の履歴に、合わせて1000個まで保存されます。

少し前に調べたことばをもう一度確認したいときなど、そのことばを入力して検索せずに、すぐに見ることができます。

- 最新のものから順に1000個保存されます。1000個を超えると、古いものから削除されます。
- 辞典によっては、履歴に保存されない場合があります。

■履歴を見る

操作

画面

履歴を見たい辞典の最初の画面を表示する

シフトを押し、離してから  を押す

この辞典で調べたことばの履歴が表示されます。

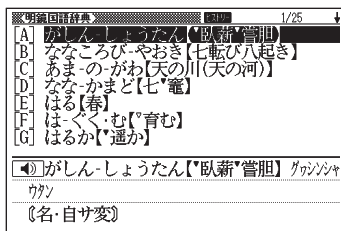

▲▼▲▼でもう一度見たいことばを選び、を押す

■履歴を消す

ひとつずつ、あるいは複数の履歴を一括して削除できます。

操作

画面

履歴を消したい辞典の最初の画面を表示する

シフトを押し、離してから  を押す

履歴をひとつだけ削除するときは、▲▼で削除したい履歴を反転させる

- 複数の履歴を一括して削除するときは、次に進みます。

 削除を押す

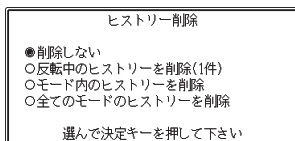

履歴をひとつだけ削除するときは、「反転中の履歴を削除 (1件)」を選ぶ

- 複数の履歴を一括して削除するときは、どの履歴を一括削除するかを次の中から選びます。

いま選んでいる辞典の履歴をすべて削除

→ 「モード内の履歴を削除」

すべての辞典のすべての履歴を削除

→ 「全てのモードの履歴を削除」

訳 / 決定 を押す

辞典の凡例を見る(ガイド機能)

使用中の辞典やモードの凡例(編集の方針、利用のしかたなど)や、収録内容の説明などを見ることができます。

操 作

画 面

凡例を見たい辞典の最初の画面を表示する

シフトを押し、離してから

ジャンプ
ガイドを押す(ガイド)

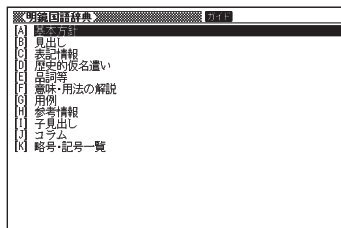

▲ ▼ で見たい項目を選び、[訳 / 決定] を押す

- ガイド機能を終了するときは、[設定 削除] を押します。
- 辞典によっては、凡例が記載されていないものがあります。

手書きのメモを使う (フリーメモ)

手書きのメモを30件まで登録することができます。

■ メモを書く

操作

メニューの「便利な機能」で「フリーメモ」を選び、**【訳/決定】**を押す
フリーメモ画面が表示されます。

▲▼◀▶ で空のメモを選び、**【訳/決定】**を押す

手書きパネルに入力できる状態になります。

- 空のメモが見つからないときは、**▲▼**
▲▼で画面を切り替えて探します。

手書きパネルにメモを手書きする

- 間違えたときは、**☒**をタッチして消します (メモを消す → 69ページ)。
- 再度書くときは、**☑**をタッチします。

文面を書き終わったら、手書きパネルの**【訳/決定】**をタッチする
新しいメモがフリーメモに登録されます。

画面

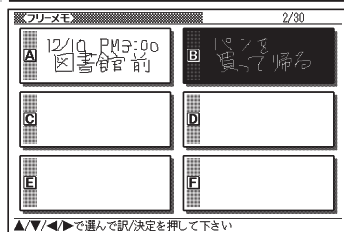
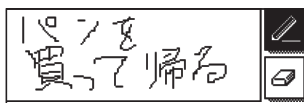
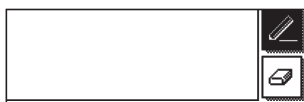
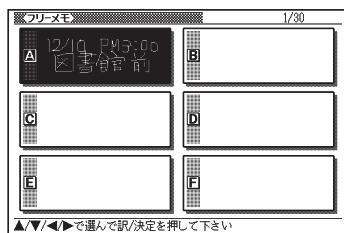

■登録したメモを見る

操 作

メニューの「便利な機能」で「フリーメモ」を選び、**【訳／決定】**を押す
フリーメモ画面が表示されます。

- 希望のメモが見つからないときは、**▲▼▲▼**で画面を切り替えて探します。

画 面

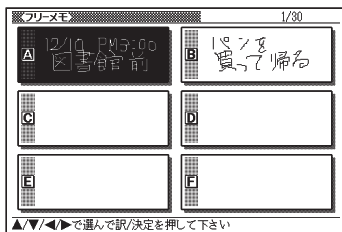

●メモを修正するときは

▲▼▲▼で修正するメモを選び、**【訳／決定】**を押す

手書きパネルでメモを修正できる状態になります。

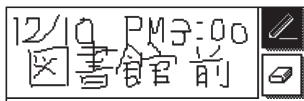

手書きでメモを修正し、手書きパネルの**【訳／決定】**をタッチする
修正済みの文面がフリーメモに登録されます。

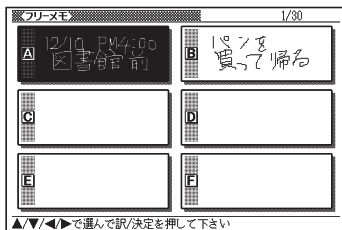

■メモを削除する

操作

画面

メニューの「便利な機能」で「フリーメモ」を選び、**[訳/決定]**を押す
フリーメモ画面が表示されます。

- 削除したいメモが見つからないときは、
[▲]**[▼]****[▲]****[▼]**で画面を切り替えて探します。

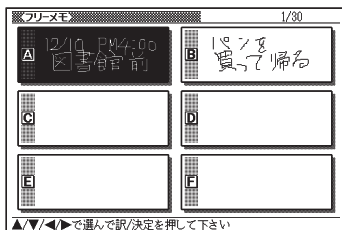

●一件のメモを削除するときは

[▲]**[▼]****[◀]****[▶]**で削除するメモを選び、
[設定 削除]を押す

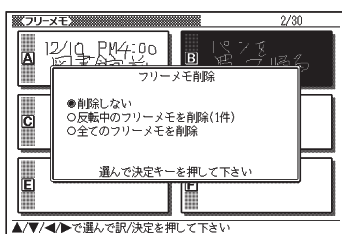

[▲]**[▼]**で「反転中のフリーメモを削除 (1件)」を選び、**[訳/決定]**を押す
選択したメモの内容が削除されます。

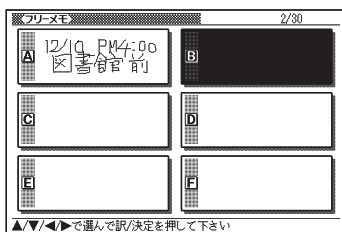

●すべてのメモを削除するときは

[設定 削除]を押す

[▲]**[▼]**で「全てのフリーメモを削除」を選び、**[訳/決定]**を押す
すべてのメモの内容が削除されます。

電卓を使う

足し算や割り算などの四則演算のほか、定数計算やメモリー計算ができます。

■ 電卓を表示する

操 作

メニューの「便利な機能」で「電卓」を選び、**戻/決定**を押す
電卓が表示されます。

画 面

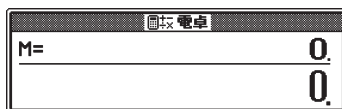

- 電卓を終了するには、**戻る/リスト**を押します。

■ 電卓の操作に使うキー

電卓が表示されているときは、キーボードの以下のキーで計算をします。

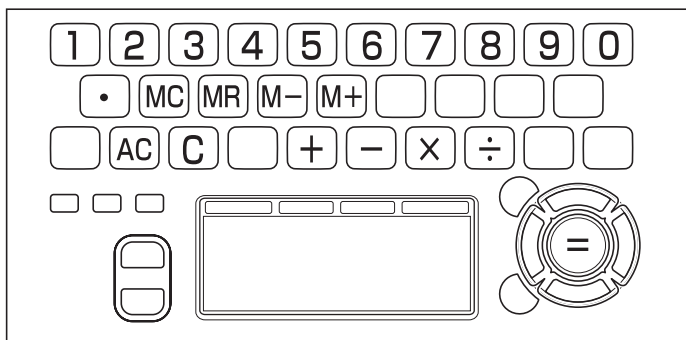

■ 計算のしかた

計算を始めるときは、**AC**を押します。
通常の電卓と同じように操作してください。

四則演算の例

例 題	操 作	表 示
53+123-63=113	AC	0.
	53 +	53.
	123 -	176.
	63 =	113.
963×(23-56)=-31779	23 - 56 × 963 =	-33. -31'779.

定数計算の例

定数を入力したら、**+****-****×****÷**のいずれかを2回押します。

例 題	操 作	表 示
12+23=35	23 + + 12 =	K+ 35.
45+23=68	45 =	K+ 68.
2.3×12=27.6	12 × × 2.3 =	K× 27.6
4.5×12=54	4.5 =	K× 54.
17+17+17+17=68	17 + + = = =	K+ 68.

メモリーを使った計算の例

メモリー計算では、以下のキーを使います。

- **M+** : 独立メモリーに数値を加える
- **M-** : 独立メモリーから数値を引く
- **MR** : 独立メモリーに記憶されている数値を表示する
- **MC** : 独立メモリーをクリアーする

例題	操作	表示
80×9= 720	MC 80 × 9 M+	M=720. 720.
-)50×6= 300	50 × 6 M-	M=420. 300.
<u>20</u> ×3= 60	20 × 3 M+	M=480. 60.
合計 480	MR	M=480. 480.
<u>193.2</u> ÷23 = 8.4	MC 193.2 M+ ÷ 23 =	M=193.2 8.4
<u>193.2</u> ÷28 = 6.9	MR ÷ 28 =	M=193.2 6.9
<u>123-193.2</u> = -70.2	123 - MR =	M=193.2 -70.2

間違いの訂正

数字を間違えたときは**C**を押し、正しい数字を入力します。

演算記号(**+****-****×****÷**)を間違えたときは、続けて正しい記号を押し、そのまま計算を続けます。

クリアー (ゴハサン) するには

ACを押します。

メモリー計算用の独立メモリー内の数値以外はすべてクリアーされます。

こんなときはエラーになります

以下の状態のときは"E"が表示され、計算できなくなります。

- 計算途中の数値または答の整数部が12桁を超えたとき
- 独立メモリー内の数値の整数部が12桁を超えたとき
このとき"0."が表示されます。ただし、独立メモリー内には桁オーバーする前の数値が保護されています。
- 0で割る割り算を実行しようとしたとき

エラーになったら、計算を続けるときは**C**を、最初からやり直すときは**AC**を押します。

ライブラリーを活用する (パソコンや別売品を使って)

ライブラリーとは、パソコンや別売のソフト、メモリーカードを使って本機の活用範囲を広げる機能です。ライブラリーでは以下のようなことができます。

- 本機の辞典の数を増やす (別売ソフト) → **158**ページ
- 別売のデータカードやmicroSDメモリーカードを使う → **160**ページ
- 専用ソフト「EX-wordテキストローダー」を使って
 - 電子の本をインターネットからダウンロードして本機で読む
 - パソコンで作ったテキストファイルを本機で読む
- 専用ソフト「EX-word音声CDローダー」を使って
 - CDに入っている音声を本機で聞く (会話音声を聞くことを目的とした圧縮方式を採用しており、音楽鑑賞に適した音質ではありません)

「EX-wordテキストローダー」「EX-word音声CDローダー」について

- 専用ソフトは、以下のホームページより説明書とともにダウンロードしてください。
<http://casio.jp/support/exword/info.html>
- 「EX-wordテキストローダー」は、EX-word DATAPLUS4(データプラス4) 対応のものをダウンロードしてください。
- インストール方法など詳細については、ダウンロードした説明書をご覧ください。

*ソフト動作環境 → **159**ページ

■ 本機の辞典の数を増やす (別売ソフト)

別売のCD-ROMソフトやデータカード (microSD版) を使って本機の辞典の数を増やすことができます。

- 別売のCD-ROMソフトは、エクスワードデータプラス、エクスワードデータプラス2、エクスワードデータプラス3、エクスワードデータプラス4対応のものをご使用いただけます。
- 別売のデータカードは、エクスワードデータプラス4対応のものをご使用いただけます。
- エクスワードデータプラス、エクスワードデータプラス2、エクスワードデータプラス3対応のデータカード (SD版) はご使用できませんのでご注意ください。

どんな別売ソフトがあるか調べる

別売ソフトの情報は、カシオホームページに掲載されています。

以下のサイトをご覧ください。

<http://casio.jp/exword/>

- 別売ソフトによっては、本機の記憶容量 (「仕様」 → **301**ページ) を市販のmicroSDメモリーカードで増やす必要があります。

電子辞書の残りメモリー容量を調べる

電子辞書の内蔵メモリーは、手書きメモや暗記カードを使用することで減っていきます。

残りのメモリー容量は、下記の方法で確認できます。

- ① お気に入り/ライブラリ を2回押す
- ② ◀ ▶ を押し、「本体保存辞書」を選ぶ
が
残りのメモリー容量が表示されます。

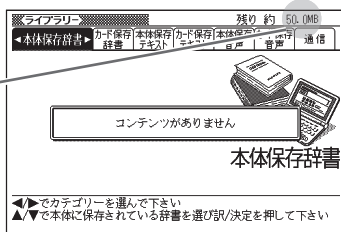

別売ソフトを購入したら

必ずソフトの取扱説明書をお読みください。

- 別売ソフトには、本機の機能の一部に対応していないものがあります。
- 別売ソフトでは、選択項目名や操作などが電子辞書本体と一部異なる場合があります。この場合は、画面下部に表示されるガイダンスに従って操作してください。

別売のCD-ROMソフトをお使いいただくには

パソコンに「EX-wordライブラリー」をインストールする必要があります。

- 「EX-wordライブラリー」は、ソフトのCD-ROMにあります。
ソフトの取扱説明書をお読みになり、インストールしてください。

■ ソフト動作環境

日本語版OS \ ソフト	Microsoft Windows 98/98SE/Me/2000 Professional	Microsoft Windows XP Home Edition/XP Professional *1	Microsoft Windows Vista (32bit版)
EX-wordライブラリー	○	○	○
EX-wordテキストローダー	○	○	○
EX-word音声CDローダー	×	○*2	○*3

*1 Windows XP Professional x64 Editionには対応しておりません。

*2 Windows Media Player 10またはWindows Media Player 11がインストールされている必要があります。

*3 Windows Media Player 11がインストールされている必要があります。

- Windows 3.1/95、Windows NT、またはMacintosh/Mac OSでは動作しません。
- パソコンの環境 (CPU / ハードディスク容量 / メモリー容量など) によっては、正常に動作しない場合があります。
- 他のOSからアップグレードされたMicrosoft Windows 98/98SE/Me/2000 Professional/XP Home Edition/XP Professional、Windows Vistaでの動作は保証しません。
- ソフトに関する最新情報は、以下のホームページをご覧ください。
<http://casio.jp/support/exword/info.html>

■別売のデータカードやmicroSDメモリーカードを使う



別売のデータカード（microSD版）を使って本機の収録コンテンツを増やしたり、市販のmicroSDメモリーカードを使って本機の記憶容量を増やすことができます。

本機での動作確認済みのmicroSDメモリーカード

《株式会社東芝》

SD-MC256MA SD-MC512MA SD-MC001GA

《サンディスク株式会社》

SDSDQ-512-J3K SDSDQ-1024-J3K

《松下電器産業株式会社》

RP-SM064BJ1K RP-SM128BJ1K RP-SM256BJ1K

RP-SM512BJ1K RP-SM01GBJ1K

（2007年11月現在）

- 最新の情報はカシオホームページ

（<http://casio.jp/support/exword/info.html>）でご確認ください。



警告

データカード、microSDメモリーカードは、小さなお子様の手の届かない所へ置いてください。万一、お子様が飲み込んだ場合は、ただちに医師と相談してください。

【重要】

- 必ずmicroSDメモリーカードをお使いください。
他のメモリーカードを使った場合の動作保証はできません。
- microSDメモリーカードにアクセス中は、以下のことをしないでください。
 - microSDメモリーカードの抜き差し
 - USBケーブルの抜き差し
 - 本機やパソコンの強制終了
 - 「EX-word音声CDリーダー」(→ 157ページ)、「EX-wordテキストリーダー」(→ 157ページ)、「EX-wordライブラリー」(→ 159ページ) およびWindowsの強制終了
- microSDメモリーカードには、裏表、前後の方向があります。
方向を間違って無理に入れようとすると破損の原因になります。
- microSDメモリーカードの取扱説明書もお読みください。
- microSDメモリーカードによっては、フォーマットが必要です。この場合、microSDメモリーカードをセットし本機の電源を入れるとメッセージが表示されます。フォーマットしてよければメッセージにしたがって操作してください。(フォーマットすると、microSDメモリーカードの内容は失われます。フォーマットしてよいか確認してから操作を進めてください。)
- パソコンからmicroSDメモリーカードにファイルを転送した場合のファイル容量は、本体のメモリーに転送した場合と異なります。(microSDメモリーカードの規格によるもので、問題ありません。)
- microSDメモリーカードにファイルを転送する場合、「EX-wordライブラリー」使用時に表示されるサイズより多くの容量が必要になることがあります。
- microSDメモリーカードに別売ソフトを転送すると、システムの都合上、別売ソフトの容量が必要メモリー容量として表記された数値より増加します。
- 電池が消耗しているときにmicroSDメモリーカードを使うと、microSDメモリーカードの種類により、電池消耗のメッセージが表示されないまま画面が消えてしまうことがあります。その場合は、新しい電池と交換してください。

microSDメモリーカードをセットする

- 1 本機の電源を切る
必ず電源を切ってください。
- 2 電池ブタを開ける

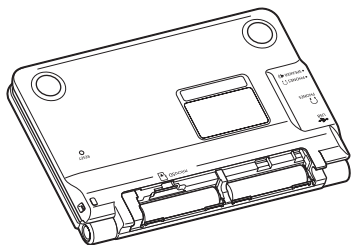

- 3 microSDメモリーカードの切り欠きの向きを図のようにして、microSDメモリーカード挿入部にしっかり押し込む

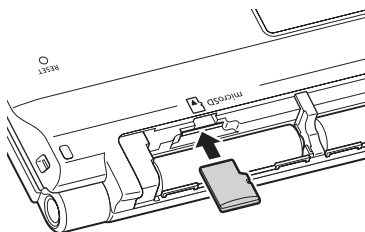

- 4 電池ブタを閉める

- microSDメモリーカード挿入部に、microSDメモリーカード以外のものを入れないでください。故障の原因になります。
- 万一、microSDメモリーカード挿入部に水や異物が入った場合は、本機の電源を切り、電池を取り出して、販売店またはカシオテクノ修理相談窓口にご連絡ください。

microSDメモリーカードを取り出す

- 1 本機の電源を切る
必ず電源を切ってください。
- 2 電池ブタを開ける
- 3 microSDメモリーカードを押し込む
microSDメモリーカードが少し出てきます。
- 4 microSDメモリーカードの左右をつまんで引き抜く

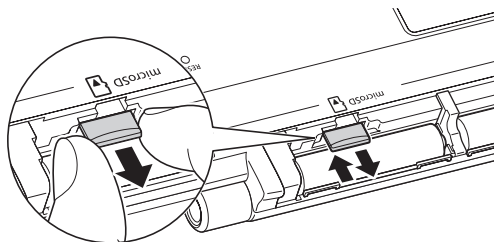

5 電池ブタを閉める

- microSDメモリーカードにアクセス中に取り出さないでください。
ファイルが正しく転送されない、microSDメモリーカードが破損するなどの原因になります。
- 無理に引き抜かないでください。本機やmicroSDメモリーカードの破損の原因になります。

本機に収録されている学習用コンテンツ ／脳鍛アプリ

本機には、通常の辞典や電卓などのモードのほか、以下のコンテンツが収録されています。

コンテンツ	内 容	カテゴリー	参照 ページ
※学習用 コンテンツ	電子辞書でどこでも英会話	英語系	166
	漢検プチドリル (2級、3級)	漢字の書き取り問題を見て、解答を記入する (漢字検定対策に最適)	学習
脳鍛 アプリ	脳鍛アプリ 明鏡日本語クロスワード	日本語の学習に役立つクロスワード パズル	181
	脳鍛アプリ 英単語リスニングクロスワード	英単語の音声を聞いて、そのスペリングを記入するクロスワードパズル	185
	脳鍛アプリ おとなの常識 Q&A200	「おとなの常識」に関する問題をQ&A形式で解答する	188
	EQトレーナー	EQ(心の知能指数)を測定し、トレーニングを行う	193
	脳鍛アプリ 明鏡日本語クイズ	送り仮名、ことわざ慣用句、四字熟語、漢字の正しい使い方のクイズを解く	197
	脳鍛アプリ 数字パズル	<ul style="list-style-type: none"> たてよこ9マスに、1から9までの数字を重複なく埋める たてよこ5マスに、不等号(><)の条件に一致するように数字を埋める たてよこ5マスに、与えられた演算結果から数字を割り出して埋める 	202

※「学習用コンテンツ」とは、「学習」→「テスト」→「復習」→・・・という流れで学習できるコンテンツです。

- 学習用コンテンツでは、文字の大きさの変更やレイアウト変更、ズームはできません。

■ 学習用コンテンツの始めかた

学習用コンテンツも、他の辞典と同じようにいずれかのカテゴリーに分類されています。

学習用コンテンツを始めるには、メニューから希望の学習用コンテンツのカテゴリーを選びます。

学習用コンテンツの最初の画面が表示されたら

画面の説明を読んで操作してください。

- 詳しくは、以降の説明をご覧ください。

学習用コンテンツ： 電子辞書でどこでも英会話

学習をする

操 作

画 面

◀▶で「学習する」を選ぶ

<学習の方法>

見出し語も説明文も見る

説明文を隠し、見出し語だけを見る

説明文だけを見て見出し語を当てる

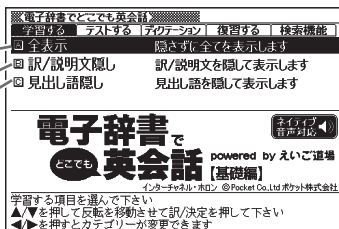

▲▼で学習の方法を選び、訳/決定
を押す

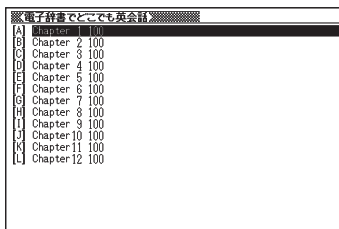

▲▼でトライする問題の種類を選び、[訳/決定]を押す

- 右の画面は、「全表示」を選んだ場合です。

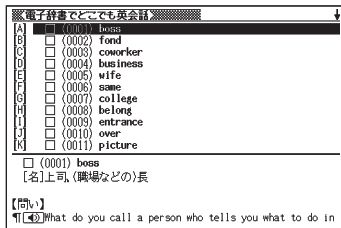

▲▼でトライする項目を選び、[訳/決定]を押す

選んだ学習の方法にしたがって、見出し語と説明文、見出し語だけ、あるいは説明文だけが表示されます。

- 右の画面は、「全表示」を選んだ場合です。
- 「訳/説明文隠し」、「見出し語隠し」を選んだ場合は、虫食い表示になっています。虫食い箇所を表示させる場合は、もう一度[訳/決定]を押します。

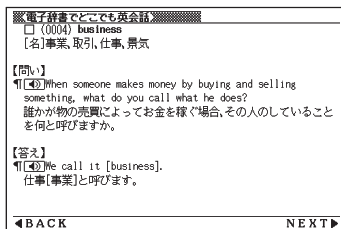

- 次のことばに進むには▶を押す、前のことばに戻るには◀を押します。
- 画面に◀▶が表示されているときは、ツールボイス方式(ネイティブ音声)の発音を聞くことができます。(→ 98ページ)

■ やり直したい項目にチェックマークをつける

- チェックマークをオン/オフするには、[シフト]を押し、指を離してから[訳/決定]を押します。

テストする

操作

◀▶で「テストする」を選ぶ

画面

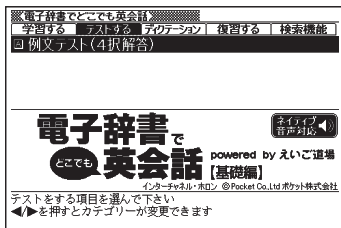

訳/決定を押す

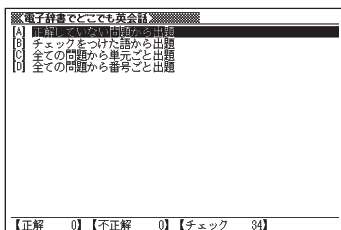

▲▼で見る内容を選び、訳/決定を押す



▲▼でトライする問題の種類を選び、訳/決定を押す

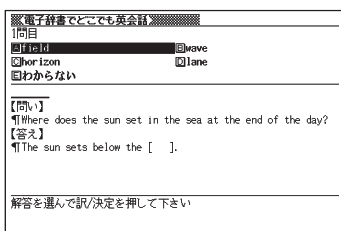

▲▼◀▶で解答を選び、**訳/決定**を押す

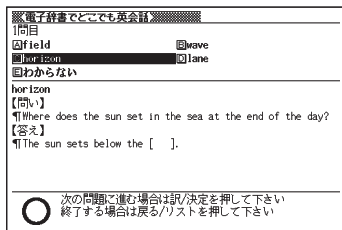

テスト結果が表示される

• 画面に表示されるガイドに従ってください。

復習する

操作

画面

◀▶で「復習する」を選ぶ

<復習の方法>

見出し語も説明文も見る

説明文を隠し、見出し語だけを見る

説明文だけを見て見出し語を当てる

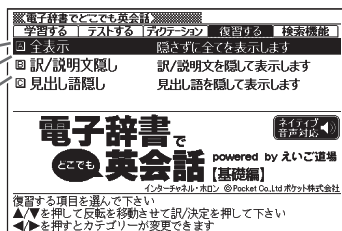

▲▼で復習の方法を選び、**訳/決定**

を押す

不正解だった項目だけ見る

チェックした項目だけ見る

• 正解、不正解、チェックを入れた数がそれぞれ表示されます。

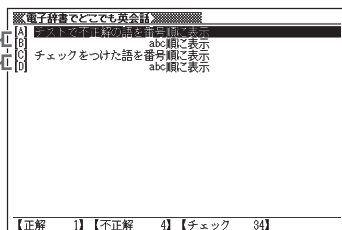

▲▼で見る内容を選び、**訳/決定**を押す

- 右の画面は、「全表示」、「テストで不正解の語を番号順に表示」を選んだ場合です。

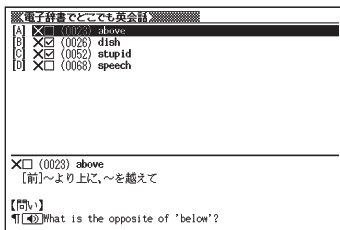

▲▼で復習したいことばを選び、**訳/決定**を押す

選んだ復習の方法にしたがって、見出し語と説明文、見出し語だけ、あるいは説明文だけが表示されます。

- 右の画面は、「全表示」を選んだ場合です。
- 「訳/説明文隠し」、「見出し語隠し」を選んだ場合は、虫食い表示になります。虫食い箇所を表示させる場合は、もう一度**訳/決定**を押します。

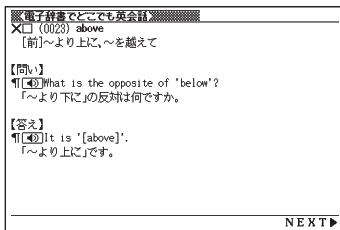

- 次のことばに進むには▶を、前のことばに戻るには◀を押します。
- チェックマークをオン/オフするには、**シフト**を押し、指を離してから**訳/決定**を押します。

検索機能を使う

操作

◀ ▶ で「検索機能」を選ぶ

画面



訳 / 決定 を押す

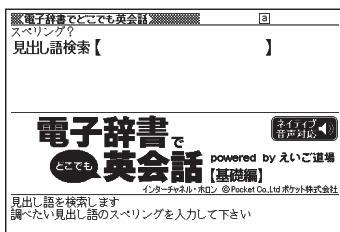

検索したい単語を入力する

- 入力した単語に該当する見出し語の一覧が表示されます。

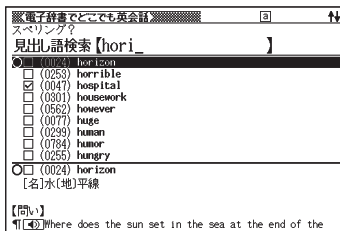

次ページに続く

▲▼でいたい見出し語を選び、
訳/決定を押す
見出し語とその説明文が表示されます。

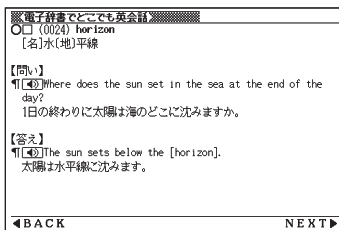

- 次の見出し項目に進むには▶を押します。
- ◀戻る/リストを押すとひとつ前の画面に戻ります。

ディクテーションをする

操作

画面

◀▶で「ディクテーション」を選ぶ

▲▼でディクテーションの方法を選び、訳/決定を押す

▲▼でトライする問題を選び、訳/決定を押す

- 「チェックを付けた語から出題」を選んだ場合は、この後ディクテーションが始まります。

▲▼でトライする項目を選び、訳/決定を押す

音声が届き、ディクテーションが始まります。

- 画面上部に入力欄が表示されます。解答を単語ごとに入力しその都度訳/決定を押します。

採点結果が表示される

- 画面に表示されるガイドに従ってください。

学習/復習時の見出し語リストから、学習情報を削除する

操 作

リスト表示中に 削除 を押す

画 面

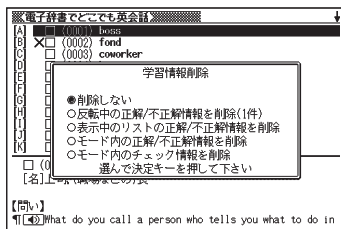

▲ ▼ で実行したい内容を選び、 訳 / 決定 を押す

漢字検定に備える：漢検プチドリル

本機の漢検プチドリルは、2級と3級があります。

どちらも操作のしかたは同じです。

以下の説明では、漢検プチドリル3級の画面を使っています。

漢字の学習をする

漢検プチドリル3級の最初の画面から、以下のようにします。

操 作	画 面
<p>◀▶で「学習する」を選ぶ</p> <p><学習の方法></p> <p>見出し語も解答も見る</p> <p>解答を隠し、見出し語だけを見る</p> <p>解答だけを見て見出し語を当てる</p>	

▲▼で学習の方法を選び、**訳／決定**を押す

A	同音・同訓異字	84
B	漢字の語別	40
C	熟語の構成	72
D	部首	34
E	対義語・類義語	90
F	送りかな	75
G	四字熟語	90
H	漢字の語別	60
I	書き取り	180
J	読み	105
K	同音・同訓異字	24
L	漢字の語別	20
M	熟語の構成	36
N	部首	36
O	対義語・類義語	30
P	送りかな	30
Q		

▲▼でトライする問題の種類を選び、**訳/決定**を押す

- 右の画面は、「全表示」を選んだ場合です。

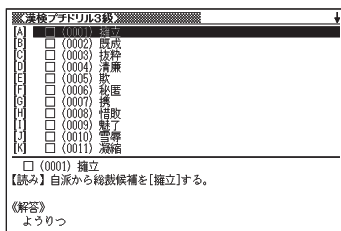

▲▼でことばを選び、**訳/決定**を押す

選んだ学習の方法にしたがって、見出し語と解答、見出し語だけ、あるいは解答だけが表示されます。

- 右の画面は、「全表示」を選んだ場合です。
- 「訳/説明文隠し」、「見出し語隠し」を選んだ場合は、虫食い表示になっています。答えを表示させる場合は、もう一度**訳/決定**を押します。

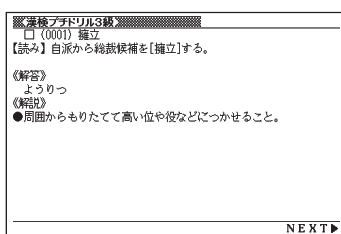

- 次の見出し項目に進むには**▶**を押します。
- **戻る/リスト**を押すとひとつ前の画面に戻ります。

■ やり直したい項目にチェックマークをつける

- チェックマークをオン/オフするには、**シフト**を押し、指を離してから**訳/決定**を押します。

漢検と同じようにテストする……………

テストには、読みにしたがって漢字を書きこむ「書き取りテスト」、漢字の読みを答える「読み方テスト」、選択肢から正解を選ぶ「選択テスト」があります。

最初の画面から、以下のようにします。

操 作

◀▶で「テストする」を選ぶ

画 面

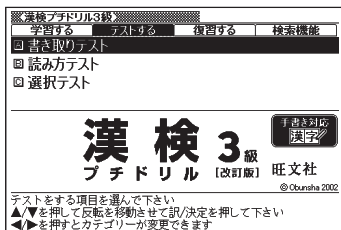

▲▼でテストの種類を選び、**訳/決定**を押す

- 右の画面は「書き取りテスト」を選んだ場合です。

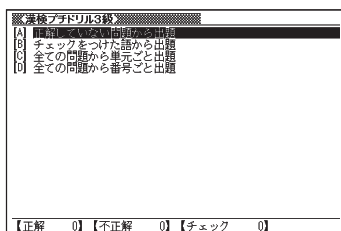

<テストの種類で「書き取りテスト」を選んだ場合>

▲▼で見る内容を選び、**訳/決定**を押す

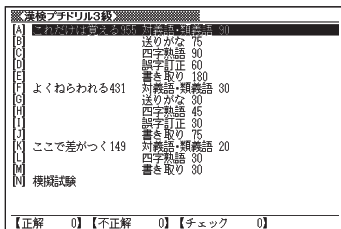

▲▼でトライする問題の種類を選び、**訳/決定**を押す

- 右の画面は、「対義語・類義語」を選んだ場合です。

試験種別	アドリル3級	問題
110目	解答	【 危 _ 】
■次の□に入る適切な語を後の選択肢から選んで漢字で直し、対義語・類義語を作りなさい。		
《類義語》 重態—口篤		
あん・えい・き・こう・じょう・せい・たい・ふん・も・や		
解答を入力し訳/決定を押して下さい		

解答を記入する

手書きパネルを使って記入します。

- 手書きパネルの使いかた

→ 60ページ

試験種別	アドリル3級	問題
110目	解答	【 危 _ 】
■次の□に入る適切な語を後の選択肢から選んで漢字で直し、対義語・類義語を作りなさい。		
《類義語》 重態—口篤		
あん・えい・き・こう・じょう・せい・たい・ふん・も・や		
解答を入力し訳/決定を押して下さい		

<テストの種類で「読み方テスト」を選んだ場合>

解答を入力して、**訳/決定**を押す

<テストの種類で「選択テスト」を選んだ場合>

数字を入力して**訳/決定**を押す

テスト結果が表示される

- 画面に表示されるガイドに従ってください。

復習する

最初の画面から、以下のようにします。

操作	画面
<p>◀▶で「復習する」を選ぶ</p> <p><復習の方法></p> <p>見出し語も解答も見る</p> <p>解答を隠し、見出し語だけを見る</p> <p>解答だけを見て見出し語を当てる</p>	

<p>▲▼で復習の方法を選び、訳/決定を押す</p> <p>不正解だった項目だけ見る</p> <p>チェックした項目だけ見る</p>	
---	--

<p>▲▼で見る内容を選び、訳/決定を押す</p> <ul style="list-style-type: none"> 右の画面は、「全表示」、「テストで不正解の語を番号順に表示」を選んだ場合です。 	
--	--

▲▼でことばを選び、**訳／決定**を押す
 選んだ復習の方法にしたがって、見出し語と解答、見出し語だけ、あるいは解答だけが表示されます。

- 右の画面は、「全表示」を選んだ場合です。
- 「訳／説明文隠し」、「見出し語隠し」を選んだ場合は、虫食い表示になっています。答えを表示させる場合は、もう一度**訳／決定**を押します。

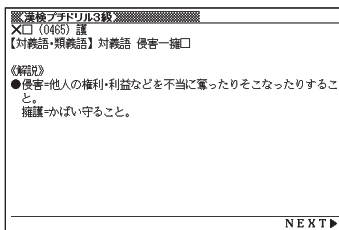

- 次の見出し項目に進むには▶を押します。
- **戻る/リスト**を押すとひとつ前の画面に戻ります。

見出し語を検索する

漢検プチドリルに収録されている見出し語の検索ができます。
 最初の画面から、以下のようにします。

操 作

◀▶で「検索機能」を選ぶ

画 面

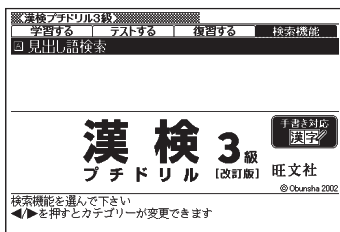

訳／決定を押す

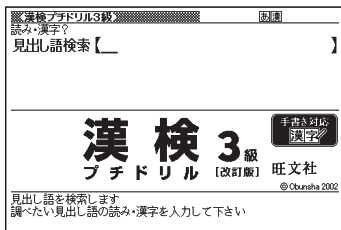

見出し語を入力する

キーボードまたは手書きパネルを使って入力します。

- 入力した内容に該当する見出し語の一覧が表示されます。

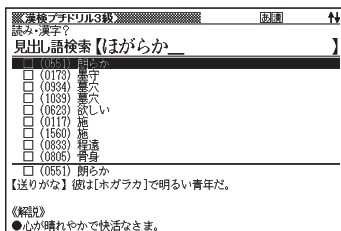

▲▼で見たい見出し語を選び、

訳／決定を押す

見出し語とその解答が表示されます。

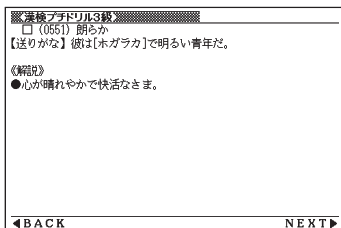

- 次の見出し項目に進むには▶を押します。
- ◀戻る/リストを押すとひとつ前の画面に戻ります。

頭を鍛える：脳鍛アプリ 明鏡日本語クロスワード

開始と終了

脳鍛アプリ 明鏡日本語クロスワードの最初の画面から、以下のようにします。

操 作

▲▼で「問題を始める」を選び
 訳／決定を押す

- 問題の横の□は、まだ正解していない問題。■は、間違い箇所表示機能を使用して正解した問題。■は、間違い箇所表示機能を使用しないで正解した問題をそれぞれ表します。

画 面

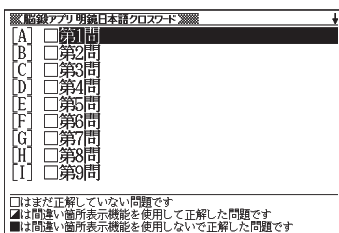

▲▼で問題を選び、訳／決定を押す

- 説明の画面が表示されます。

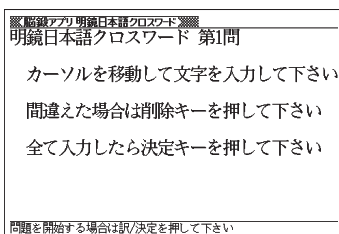

訳／決定を押す

- 問題が始まります。



問題にあてはまる単語を入力する

他のカギを見るときは、数字のマ스에カーソルを合わせて手書きパネルをタッチします。または、**[訳/決定]**を押して表示したい箇所の横に●を移動させて、**[訳/決定]**を押します。



■ 正解 / 不正解を確認する

操作

解答中に**[訳/決定]**を押す

正解、または不正解の確認を行います。(すべてのマスを入力し終わると確認できます)

問題の途中で保存して終了します。

間違っ単語を入力しているマスを反転表示します。(この機能を使用すると結果が成績に反映されなくなります。)

画面

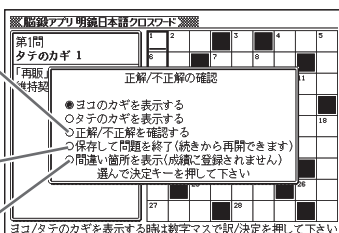

■ 問題を終了する

操作

解答中に**[戻る/リスト]**を押す

問題の途中で保存して終了します。

保存しないで終了します。

画面

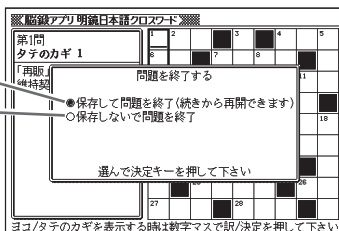

解説を見る

出題される問題の解説を見ることができます。
最初の画面から以下のようにします。

「解説を見る」を選び、**訳／決定**を押す

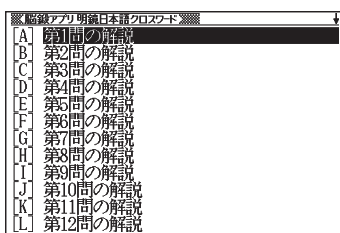

▲ ▼ で解説をみたい問題を選び、**訳／決定**を押す

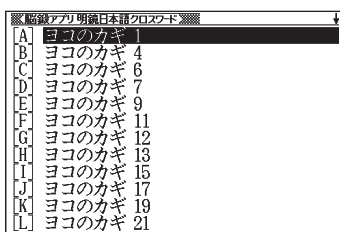

▲ ▼ で解説を見たいカギを選び、**訳／決定**を押す

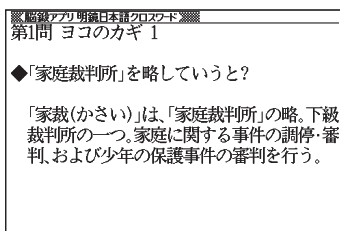

成績を見る

成績を表示できます。
最初の画面から、以下のようにします。

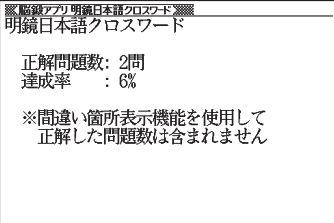
操 作	画 面
<p>▲▼で「成績」を選び、訳／決定を押す</p> <ul style="list-style-type: none">正解した問題数と問題の達成率が表示されます。	

■ 成績の記録を削除する

成績の記録を削除することができます。
成績を表示している画面で、以下のようにします。

操 作	画 面
<p>設定 削除を押す</p>	
<p>▲▼で「正解情報を削除」を選び、訳／決定を押す</p>	

頭を鍛える：脳鍛アプリ 英単語リスニングクロスワード

開始と終了

脳鍛アプリ 英単語リスニングクロスワードの最初の画面から、以下のようになります。

操作

▲▼で「問題を始める」を選び
 訳／決定を押す

- 問題の横の□は、まだ正解していない問題。■は、間違い箇所表示機能を使用して正解した問題。■は、間違い箇所表示機能を使用しないで正解した問題をそれぞれ表します。

画面

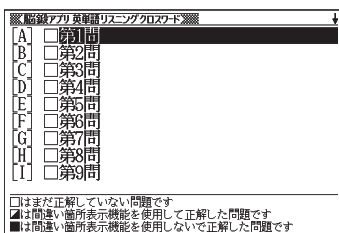

▲▼で問題を選び、訳／決定を押す

- 説明の画面が表示されます。

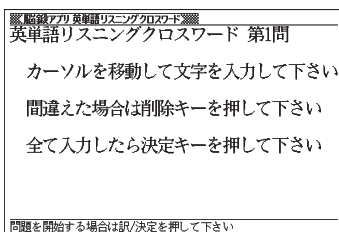

訳／決定を押す

- 問題が始まります。

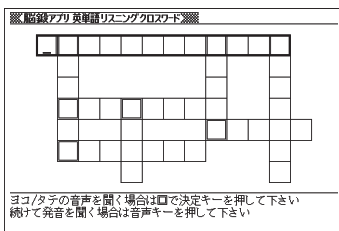

□にカーソルを移動させ、**訳／決定**を押す

- 問題が始まります。
- 他のマスの音声を聞くときは、音声を聞きたいマスにカーソルを合わせて手書きパネルをタッチします。または、**訳／決定**を押して聞きたい箇所の横に●を移動させて、**訳／決定**を押します。

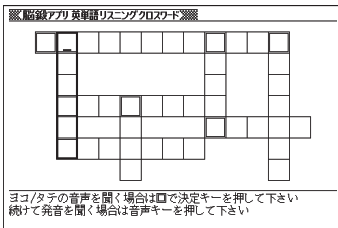

■ 正解／不正解を確認する

操作

解答中に**訳／決定**を押す

正解、または不正解の確認を行います。
(すべてのマスを入力し終わると確認できます)

問題の途中で保存して終了します。

間違った単語を入力しているマスを反転表示します。(この機能を使用すると結果が成績に反映されなくなります。)

画面

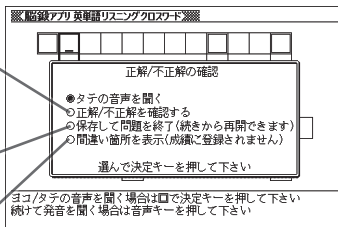

■ 問題を終了する

操作

解答中に**戻る/リスト**を押す

問題の途中で保存して終了します。

保存しないで終了します。

画面

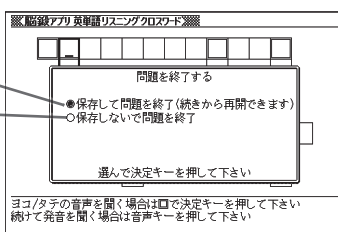

成績を見る

成績を表示できます。
最初の画面から、以下のようにします。

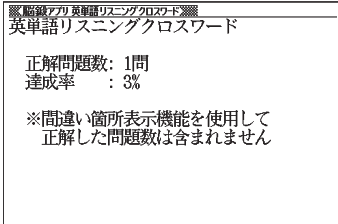
操 作	画 面
<p>▲▼で「成績」を選び、訳／決定を押す</p> <ul style="list-style-type: none">正解した問題数と問題の達成率が表示されます。	

■ 成績の記録を削除する

成績の記録を削除することができます。
成績を表示している画面で、以下のようにします。

操 作	画 面
<p>設定 削除を押す</p> <p>▲▼で「正解情報を削除」を選び、訳／決定を押す</p>	

頭を鍛える：脳鍛アプリ おとなの常識Q&A200

脳鍛アプリ おとなの常識Q&Aは、「一般常識」「一般教養・雑学」「日本語常識」の「おとなの常識」に関するクイズが出題されます。

- 問題は、1分経過するか、最後の問題を解答すると終了になります。

開始と終了

脳鍛アプリ おとなの常識Q&Aの最初の画面から、以下のようにします。

操作

▲▼で「一般常識Q&A」「一般教養・雑学Q&A」「日本語常識Q&A」のいずれかを選ぶ

画面

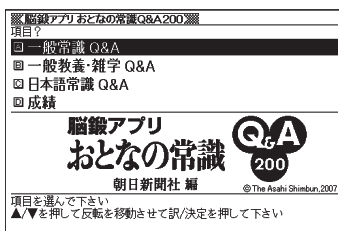

戻/決定を押す

- 右の画面は、「一般常識Q&A」を選んだ場合です。

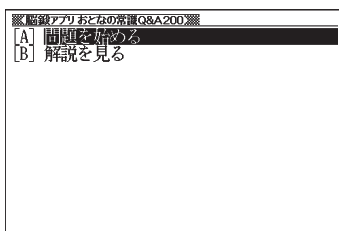

▲▼で「問題を始める」を選び、
訳/決定を押す

- 説明の画面が表示されます。

監修 藤原アツ子 おとなの常識Q&A200
おとなの常識Q&A200 一般常識

一般常識に関する問題が1分間出題されます

手書きパネルの選択肢をタッチして下さい

1分が経過した時点で結果が表示されます

問題を開始する場合は訳/決定を押して下さい

説明を読んだら訳/決定を押す

- 問題が始まります。

手書きパネルの①②③をタッチするか、数字キーを押す

- 「キー入力音」が「ON」のときは、正解だと高い音が、不正解だと低い音がなります。
- 終了すると「問題終了です」と表示され、結果の画面になります。
- 中断したいときは、戻る/リストを押します。画面の指示に従って操作してください。

解説を見る

Q&Aに出題される、問題または項目の解説を見ることができます。

Q&Aの種類を選んだ後に「解説を見る」を選び、**訳/決定**を押す

監録アプリおとなの常備Q&A200編

- A. 子どもの成長を祝って神社などにお参りするの？
- B. 結婚25周年を祝う記念日は？
- C. 干支(えと)がひと回りして満60歳にな～
- D. 手紙を「拜啓」で書き出したときの結び～
- E. 70歳の長寿の祝いとは？
- F. 88歳の長寿の祝いとは？
- G. 白寿とは何歳の祝い？
- H. 遠方の人を披露宴に呼んだときの交通～
- I. 披露宴に招かれたときの祝儀袋の水引～
- J. 友人からの結婚式の招待状、返事は？
- K. 立秋を過ぎて出す暑さの見舞い状は？
- L. 結婚式の招待状で、返信用に印刷されて～

▲▼で解説を見たい問題または項目を選び、**訳/決定**を押す

監録アプリおとなの常備Q&A200編

Q. 子どもの成長を祝って神社などにお参りするの？

1. 八五三
2. 七五三
3. 十五三

【冠婚葬祭編】

正解:2. 七五三

成績を見る

成績を、過去25回分までグラフ表示できます。
最初の画面から、以下のようにします。

操 作

画 面

▲▼で「成績」を選び、[訳/決定]を押す

▲▼で成績を見たい問題の種類を選び、[訳/決定]を押す。グラフが表示されます。

- 横軸は回数を示します。
- 縦軸は1分間で解いた問題数を示します。

◀▶で別の問題の種類にグラフを切り替えることができます。

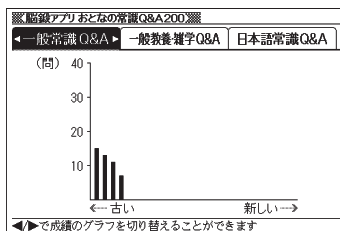

- 25回を越えると、古い成績から順に削除され新しい成績が追加されます。

■ 成績の記録を削除する

問題の種類ごと、またはすべての成績の記録を削除することができます。成績のグラフを表示している画面で、以下のようにします。

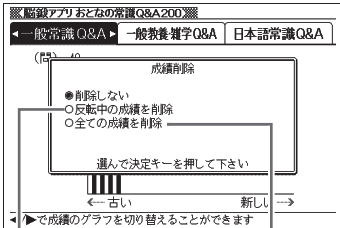
操 作	画 面
<p>◀▶で記録を削除したい問題の種類を反転させ、設定 削除を押す</p> <ul style="list-style-type: none">すべての記録を削除するときは、どの問題の種類を選んでもかまいません。 <p>◀▶で別の問題の種類にグラフを切り替えることができます。</p>	
	<p>反転している問題の種類 の成績記録を削除</p> <p>すべての成績記録 を削除</p>

▲▼で削除のしかたを選び、**戻/決定**を押す

頭を鍛える：EQトレーナー

EQは、Emotional Intelligence Quotientの略語で、「心の知能指数」のことです。EQを測定し、トレーニングにより鍛えることができます。

EQを測定する

現在のEQ（心の知能指数）を測定します。

EQトレーナーの最初の画面から、以下のようにします。

操 作

▲▼で「EQ測定」を選び、**訳／決定**を押す

- 説明の画面が表示されます。

画 面

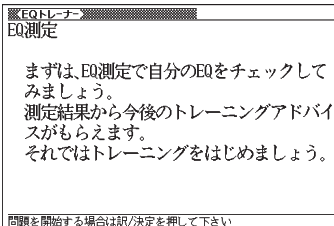

説明を読んだら、**訳／決定**を押す

- 問題が始まります。

手書きパネルをタッチするか数字キーを押し、解答を行う

- 問題は、20問あります。
- 問題の後に測定結果が表示されます。
- 測定結果の画面で、**訳／決定**を押すと、結果に応じたアドバイスが表示されます。
- 中断したいときは、**戻る/リスト**を押します。画面の指示に従って操作してください。

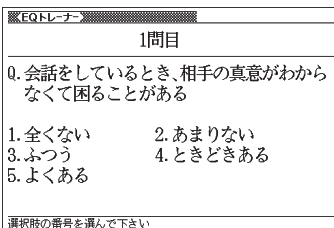

EQトレーニングを行う……………

EQの測定結果に応じたアドバイスに従い、「識別」「利用」「理解」「調整」の4種類からEQを鍛えるトレーニングを行います。

最初の画面から、以下のようにします。

操 作

▲▼で「EQトレーニング」を選び、
[訳/決定]を押す

画 面

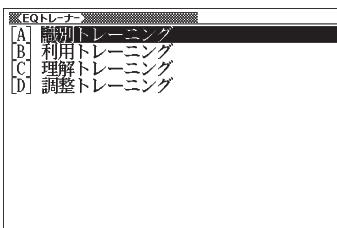

▲▼でトレーニングを行う項目を選び、
[訳/決定]を押す

- 説明の画面が表示されます。
- 右の画面は、「識別トレーニング」を選んだ場合です。

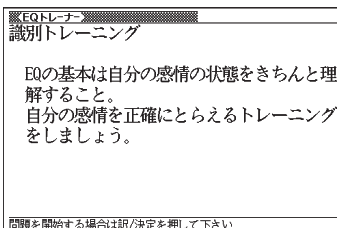

説明を読んだら、[訳/決定]を押す

- 問題が始まります。

手書きパネルをタッチするか数字キーを押し、解答を行う

- 「喜」「怒」「哀」「楽」の画面では、手書きパネルの「喜」「怒」「哀」「楽」をタッチすることにより☆が★に変わり数が増えていきます。
- 単語や言葉をチェックする画面では、手書きパネルをタッチして、チェックマークをつけます。
- 数字を選ぶ画面では、手書きパネルをタッチするか数字キーを押し、解答を行います。

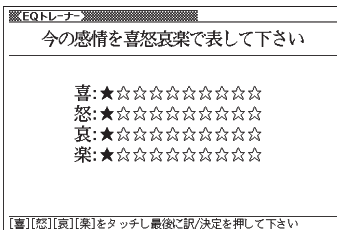

- 問題が終了すると結果が表示されます。
- 結果の画面で、**訳／決定**を押すと、結果に応じたアドバイスが表示されます。

成績を見る

成績を、過去25回分までグラフ表示できます。
最初の画面から、以下のようにします。

操 作

画 面

▲▼で「成績」を選び、**訳／決定**を押す

▲▼で成績を見たいクイズの種類を選び、**訳／決定**を押す

- グラフが表示されます。
- 横軸は回数を示します。
- 縦軸は偏差値や正解率を示します。

◀▶で別のレベルのグラフに切り替えることができます。

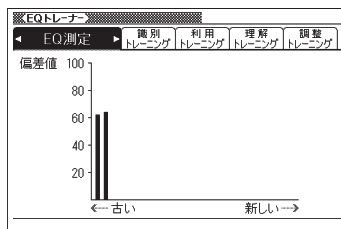

- 25回を越えると、古い成績から順に削除され新しい成績が追加されます。

■ 成績の記録を削除する

項目ごと、またはすべての成績の記録を削除することができます。
成績のグラフを表示している画面で、以下のようにします。

操 作

◀▶で記録を削除したいレベルを反転させ、を押す

- すべての記録を削除するときは、どの項目を選んでもかまいません。◀▶で別のモードのグラフに切り替えることができます。

画 面

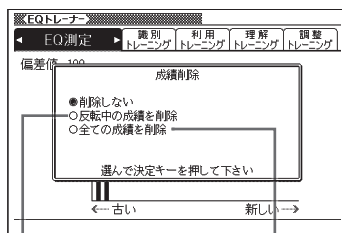

反転しているレベルの
成績記録を削除

すべての成績記録
を削除

▲▼で削除のしかたを選び、を押す

頭を鍛える：脳鍛アプリ 明鏡日本語クイズ

脳鍛アプリ 明鏡日本語クイズには、以下の4つのクイズが含まれています。

送り仮名編・ことわざ慣用句編・四字熟語編・漢字編。

それぞれ、送り仮名、ことわざや慣用句、四字熟語、漢字の正しい使い方を、「初級」「中級」「上級」「達人」4つのレベルに応じた問題が出題されます。

- 問題は、1分経過するか、40問（「達人」は、30問）解答すると終了になります。

開始と終了

脳鍛アプリ 明鏡日本語クイズの最初の画面から、以下のようになります。

操 作

▲▼◀▶で明鏡日本語クイズ「送り仮名編」「ことわざ慣用句編」「四字熟語編」「漢字編」のいずれかを選び

画 面

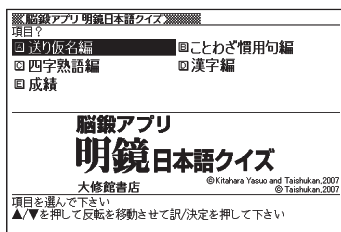

戻/決定を押す

- 右の画面は、「送り仮名編」を選んだ場合です。

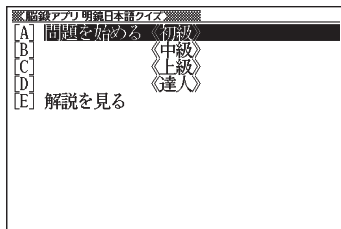

▲▼で問題のレベルを選び、
訳/決定を押す

- それぞれ、説明の画面が表示されます。

明鏡アプリ 明鏡日本語クイズ
明鏡日本語クイズ 送り仮名編《初級》

送り仮名に関する問題が1分間出題されます

手書きパネルの選択肢をタッチして下さい

1分が経過した時点で結果が表示されます

問題を開始する場合は訳/決定を押して下さい

説明を読んだら、訳/決定を押す

- 問題が始まります。

手書きパネルの①②をタッチするか、数字キーを押す

- 「キー入力音」が「ON」のときは、正解だと高い音が、不正解だと低い音がなります。
- 漢字編を選んだときは、解答が漢字の場合は手書きパネルから、解答がひらがなの場合は手書きパネルまたは、キーボードから入力します。

- 終了すると「問題終了です」と表示され、結果の画面になります。
- 中断したいときは、戻る/リストを押します。画面の指示に従って操作してください。

解説を見る

クイズに出題される、言葉の解説を見ることができます。

クイズの種類を選んだ後に「解説を見る」を選ぶ

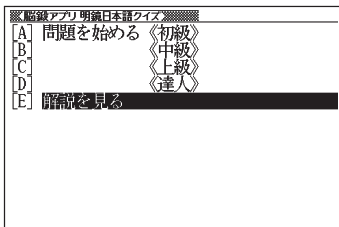

訳／決定を押す

▲ ▼ で解説を見たい言葉を選び、

訳／決定を押す

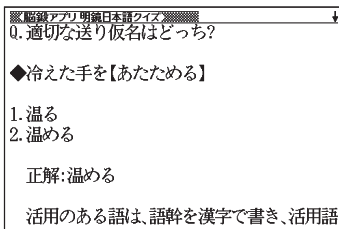

成績を見る

成績を、過去25回分までグラフ表示できます。
最初の画面から、以下のようにします。

操 作

画 面

▲▼で「成績」を選び、[訳/決定]を押す

▲▼で成績を見たいクイズの種類を選び、[訳/決定]を押す

- グラフが表示されます。
- 横軸は回数を示します。
- 縦軸は1分間で解いた問題数を示します。

◀▶で別のレベルのグラフに切り替えることができます。

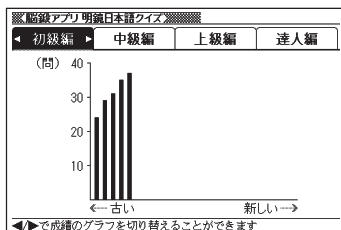

- 25回を越えると、古い成績から順に削除され新しい成績が追加されます。

■ 成績の記録を削除する

レベルごと、またはすべての成績の記録を削除することができます。
成績のグラフを表示している画面で、以下のようにします。

操 作	画 面
◀▶で記録を削除したいレベルを反転させ、 <input type="button" value="設定 削除"/> を押す	
<ul style="list-style-type: none">• すべての記録を削除するときは、どのレベルを選んでもかまいません。 ◀▶で別のモードのグラフに切り替えることができます。	<p>反転しているレベルの成績記録を削除</p> <p>すべての成績記録を削除</p>

▲▼で削除のしかたを選び、を押す

頭を鍛える：脳鍛アプリ 数字パズル

脳鍛アプリ 数字パズルには、以下の3つの数字パズルが含まれます。
スタンダード編：たてよこ9マスに、1から9までの数字を重複なく埋めます。

不等号編：たてよこ5マスに、不等号(><)の条件に一致するように数字を埋めます。

演算編：たてよこ5マスに、与えられた演算結果から数字を割り出して埋めます。

- パズルを中断してその状態を保存し、後で続きから行うことができます。

開始と終了

脳鍛アプリ 数字パズルの最初の画面から、以下のようにします。

操作

▲▼で「数字パズル スタンダード編」、「不等号編」、「演算編」のいずれかを選ぶ

画面

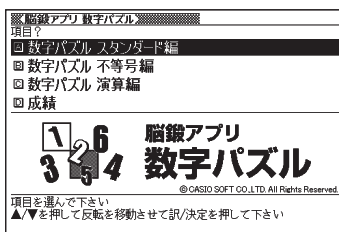

訳/決定を押す

- 右の画面は、「スタンダード編」を選んだ場合です。

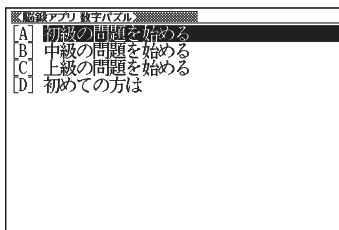

- 「初級」「中級」「上級」に分かれているのは「スタンダード編」だけです。「不等号編」と「演算編」では、「問題を始める」のひとつだけになります。
- 「続きから始める」は、前回途中で保存した状態のものがあるときだけ表示されます。

▲▼で始めかたを選び、[訳/決定]を押す

- 最初から始めるときは、「問題を始める」（スタンダード編の場合は、初級、中級、上級のいずれかの「問題を始める」）を選びます。
- 前回の途中から再開するときは、「続きから始める」を選びます。
- 練習問題（成績に反映されない）をやってみるときは、「初めてのの方は」を選びます。
- それぞれ、説明の画面が表示されます。

説明の画面を読んだら[訳/決定]を押す
それぞれのパズルの画面になります。

ルールにしたがって数字を埋めていく
→ 「パズルのルール」205ページ

数字を埋め終わったら[訳/決定]を押す

- 数字を埋め終わってなくても、途中でいったん終了できます。[訳/決定]を押します。

正解/不正解の確認

- 正解/不正解を確認する
- 保存して問題を終了（続きから再開できます）
- 保存しないで問題を終了
- 間違い箇所を表示（成績と登録されません）

選んで決定キーを押して下さい

▲▼で終わりがたを選び、**訳／決定**を押す

- すべて正しく入力できたかどうかを確認するには、「正解／不正解を確認する」を選びます。

すべて正しいときは「正解です」と表示され、続いて結果の画面(右の画面)が表示されます。→練習問題の場合、過去の成績は表示されません。

間違いがあるときは「不正解です」と表示され、パズルの画面に戻ります。

- パズルの途中でいったん終了するには、「保存して問題を終了」または「保存しないで問題を終了」を選びます。「脳鍛アプリ 数字パズル」の最初の画面に戻ります。→「保存して問題を終了」を選んだときは、最初の画面からパズルを再開することができます。

- 間違っているマスがあるかどうかを見るには、「間違い箇所を表示」を選びます。

間違っているマスがなければ「入力に間違いはありません」と表示され、パズルの画面に戻ります。

間違っているマスがある場合は、そのマスが反転表示されたパズルの画面が表示されます。

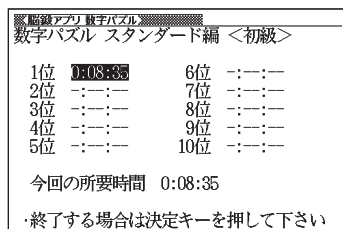

パズルの画面に戻った場合は、パズルを続けるか、または終了する
終了するには、**訳／決定**を押して、「保存して問題を終了」または「保存し
ないで問題を終了」を選びます。

パズルのルール

■ 数字パズル スタンダード編

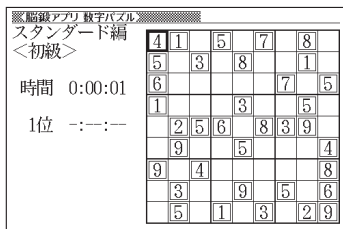

ルール

- ▲ ▼ ◀ ▶ で空白のマスを選び、数字を埋めていきます。
- 縦列9マス、横列9マスに、1～9の数字が重複しないように入れます。
- 太線で囲まれた3×3の9マスの中も、1～9の数字が重複しないように入れます。
- 入れた数字を消すには、を押します。

仮置き

考えを補助するために、仮の数字を入れることができます(仮置き)。

仮置きするには、を押し、離してから数字キーを押します。

このとき、マスには小さな数字が表示されます。ひとつのマスに、最大9個の数字を仮置きできます。

仮置きしたマスにこれでいい、という数字を入れるには、数字キーだけを押しします。

- 仮置きしたマスの数字を消すときも、を押します。

■ 数字パズル 不等号編

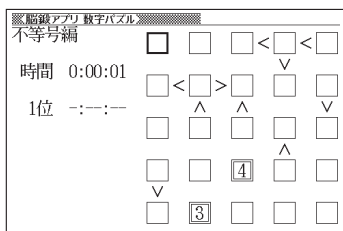

ルール

- ▲ ▼ ◀ ▶ で空白のマスを選び、数字を埋めていきます。
- 不等号が成立するように1～5までの数字が重複しないように入れます。

例：

5	>	1
∨		∧
3	>	?

?は、「3>?」により、2か1であることがわかります。

さらに、上のマスとの関係を見ると「1<?」ですから、?は2であることがわかります。

- 入れた数字を消すには、を押します。
- 仮置き (→ **205**ページ) を使って、仮の数字を入れることができます。

■ 数字パズル 演算編

《脳裏アタリ》数字パズル										
演算編	<input type="text"/>	<input type="text"/>	<input type="text"/>	<input type="text"/>	<input type="text"/>	<input type="text"/>	<input type="text"/>	<input type="text"/>	<input type="text"/>	<input type="text"/>
時間 0:00:01	-2	<input type="text"/>	<input type="text"/>	-4	<input type="text"/>	<input type="text"/>	<input type="text"/>	-1	<input type="text"/>	<input type="text"/>
1位 --:--:--	<input type="text"/>	<input type="text"/>	6	<input type="text"/>	<input type="text"/>	<input type="text"/>	<input type="text"/>	-1	<input type="text"/>	<input type="text"/>
	<input type="text"/>	<input type="text"/>	<input type="text"/>	<input type="text"/>	<input type="text"/>	<input type="text"/>	<input type="text"/>	<input type="text"/>	<input type="text"/>	<input type="text"/>
	6	-2	-1	<input type="text"/>	<input type="text"/>	<input type="text"/>	<input type="text"/>	<input type="text"/>	<input type="text"/>	<input type="text"/>
	<input type="text"/>	<input type="text"/>	<input type="text"/>	-1	<input type="text"/>	<input type="text"/>	<input type="text"/>	<input type="text"/>	<input type="text"/>	<input type="text"/>
	<input type="text"/>	-2	<input type="text"/>	<input type="text"/>	<input type="text"/>	<input type="text"/>	<input type="text"/>	<input type="text"/>	<input type="text"/>	<input type="text"/>
	<input type="text"/>	<input type="text"/>	<input type="text"/>	<input type="text"/>	<input type="text"/>	<input type="text"/>	<input type="text"/>	<input type="text"/>	<input type="text"/>	<input type="text"/>

ルール

- ▲ ▼ ◀ ▶ で空白のマスを選び、数字を埋めていきます。
- マスとマスの間の小さな数字は、そのマスとマスの演算結果を示しています。その演算結果が成立するように1～5までの数字が重複しないように入れます。
- 小さな数字には、正の数と負の数があります。
正の数は、左右、あるいは上下のマスの数字を加算した結果です。
負の数は、左右、あるいは上下のマスの数字の一方から他方を引いた結果です。

例：

73：空白と3を足すと7になるのですから、空白には4が入ります。

21：空白から2を引くと-1になる、または2から空白を引くと-1になるのですから、空白には1または3が入ります。

- 入れた数字を消すには、数字削除を押します。
- 仮置き (→ 205ページ) を使って、仮の数字を入れることができます。

成績を見る

最初の画面から、以下のようにします。

操作

▲▼で「成績」を選び、**戻/決定**を押す

「スタンダード編 初級」の成績が表示されます。

◀▶で別のパズルの成績に切り替えることができます。

- 「正解／不正解の確認」画面 (→ 203 ページ) で「間違い箇所を表示(成績に登録されません)」を選んだときの結果は「成績」には登録されていません。

画面

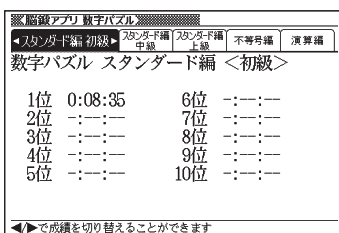

■ 成績の記録を削除する

パズルごと、またはすべての成績の記録を削除することができます。成績を表示している画面で、以下のようにします。

操作

◀▶で記録を削除したいパズルを反転させ、**設定 削除**を押す

- すべての記録を削除するときは、どのモードを選んでもかまいません。

画面

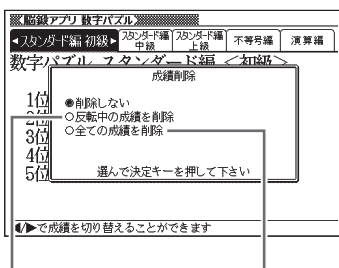

反転しているパズルの成績記録を削除

すべての成績記録を削除

▲▼で削除のしかたを選び、**戻/決定**を押す

収録辞典の使いかた

辞典の使いかたと著作権

■ 使いかた

本機には、この章で説明する辞典が収録されています。
 使いかたの基本は「辞典を選び内容を表示させて読む」です。
 辞典の選びかたは以下のとおりです。(詳細は → 34ページ)

1. を押す
2. カテゴリーを選択する (◀▶)
3. 辞典を選択し (▲▼)、決定する (訳/決定)
4. 内容を表示させる

内容を表示させる操作パターンは次の4つです。(詳細は → 39ページ)

パターン1: カーソルのある入力欄 (入力欄が複数の場合は▲▼で入力欄を選択してから) に調べたいことばの最初の数文字を入力し、表示された見出しから目的のことばを選択 (▲▼) し決定 (訳/決定)

パターン2: カーソルのある入力欄 (入力欄が複数の場合は▲▼で入力欄を選択してから) に調べたいことばを全部入力し決定 (訳/決定)

パターン3: 表示された項目を選択 (▲▼) し決定 (訳/決定)。複数回同じ操作を繰り返す場合があります。

パターン4: いろいろな条件を入力する (辞典ごとに説明します)

- 上記の操作後、すぐに目的の内容が表示される場合と、複数の候補が表示される場合があります。複数候補が表示された場合は候補を選択 (▲▼◀▶) し決定 (訳/決定) すると目的の内容が表示されます。
- パターン1、パターン2で入力できる最大文字数は、特に記述がない限りひらがなまたはカタカナは14文字、アルファベットは20文字です。

- パターン1、パターン2、パターン4で入力できる文字の種類は、検索入力欄ごとに異なります。各入力欄にカーソルのあるとき画面上部に表示されるマーク(→ 61ページ)にしたがってください。
- 「ヒント」の操作例は、特に記述がない限り、キーボードを使ったひらがな入力で説明してあります。

■ 著作権に関するご注意

本機に収録した各辞典／モードの内容は、下記各著作物を、各編者／監修者および各発行所のご協力を得て編集してあります。

本機に収録した内容および本書の一部または全部を無断で転載・複製することは禁止されています。

また、個人としてご利用になるほかは、著作権法上、各編者／監修者、各発行所および当社に無断では使用できませんのでご注意ください。

■ その他のご注意

- 画面表示の都合、その他の事情により、各編者／監修者や各発行所の監修に基づき、書籍版と異なる表示をした箇所があります。
また、書籍版に基づいて編集したものに関しては、社会情勢の変化などには対応していない場合があります。
- 本機に収録した各辞典は、それぞれの書籍版辞典に基づいて出版社より、電子データとして作成、提供されております。
それぞれの辞典における誤記(誤植)、誤用につきまして、弊社ではその責任を負いかねますので、あらかじめご承知おきください。
- 一部の辞典を除き、写真・図・表・囲み記事・付録は収録されておられません。

メニューから選ぶ辞典.....

分類	辞典/モード	
国語系	● 広辞苑	214
	● 明鏡国語辞典	215
	● 漢字源	215
	● NHK 日本語発音アクセント辞典	217
	● 現代カタカナ語辞典	217
	● 全訳古語辞典	217
	● 故事ことわざ辞典	218
● 四字熟語辞典	219	
英語系	● オックスフォード現代英英辞典	220
	● ジーニアス英和辞典	221
	● プログレッシブ和英中辞典	222
	● 英語類語辞典	222
	● カタカナで引くスプリング辞典	223
	● 英会話とっさのひとこと辞典	223
	● 英会話海外旅行ひとこと辞典	224
	● 英会話ビジネスひとこと辞典	224
● 電子辞書でどこでも英会話	164、225	
生活1	● 百科事典マイペディア	225
	● みんなで国語辞典！	226
	● 意外な話1000	226
	● 日本国憲法	227
● 都道府県小事典	227	
生活2	● 明鏡日本語クイズ300	227
	● 問題な日本語	228
	● 続弾！問題な日本語	228
	● 冠婚葬祭マナー事典	229
	● 手紙文例集	229
	● スピーチ文例集	229
健康	● 家庭医学大百科	230
	● イヌ・ネコ 家庭動物の医学大百科	230
	● 医者からもらった薬がわかる本	231
	● 女性検診がよくわかる本	232
	● 漢方薬の手引き	232
	● サプリメント事典	233
	● 気になる検査値がわかる事典	233

ジャンル	辞典/モード	
趣味	● ホトトギス俳句季題便覧	234
	● 合本俳句歳時記	235
	● ワインコンパニオン	235
	● シネマコレクション	236
	● スポーツ用語辞典	236
トラベル	● 旅行会話 英語	237
	● 旅行会話 スペイン語	237
	● 旅行会話 ドイツ語	237
	● 旅行会話 フランス語	237
	● 旅行会話 イタリア語	237
	● 旅行会話 中国語	237
	● 旅行会話 韓国語	237
	● ドクターパスポート	239
	● アメリカの市販薬ラクラク活用ブック	240
● 世界の料理・メニュー辞典	241	
パソコン	● パソコン用語事典	242
	● パソコンで困ったときに開く本	242
	● IT基本用語100	243
	● パソコン・インターネット用語辞典	243
	● NE最新略語小辞典	244
ビジネス	● 経済・ビジネス用語辞典	244
	● 環境経営事典	245
	● ビジネスキーワード	245
	● 時事英単語帳	246
	● 海外赴任 リロケーションガイド	246
	● ビジネス便利事典	247
学習	● 日本史事典	247
	● 世界史事典	247
	● 百人一首	248
	● 朗読国語名作集	249
	● 英語名演説・名せりふ集	250
	● 近現代文学事典	250
	● 古語林 古典文学事典/名歌名句事典	251
	● 漢検ブチドリル2級	164、251
● 漢検ブチドリル3級	164、251	
● 月刊英語が聞こえる耳	252	
脳鍛アプリ	● 脳鍛アプリ 明鏡日本語クロスワード	164、252
	● 脳鍛アプリ 英単語リスニングクロスワード	164、252
	● ピンイントレーナー	253
	● 脳鍛アプリ おとなの常識Q&A200	164、253
	● EQトレーナー	164、253
	● 脳鍛アプリ 明鏡日本語クイズ	164、254
● 脳鍛アプリ 数字パズル	164、254	

カテゴリ	辞典/モード
便利な機能	• 地図から検索（マイペディアより） 255
	• 分野別小辞典（広辞苑より） 255
	• 分野別小事典（マイペディアより） 256
	• 日本語キーワード例文検索（G英和辞典より） 256
	• 複数辞書ひらがなで検索 257
	• 複数辞書アルファベットで検索 257
	• 複数辞書漢字で検索 258
	• フリーメモ 151
	• 電卓 154

広辞苑

カテゴリー：国語系

見出し語検索：調べたいことばの最初の数文字を入力（パターン1）。

ヒント：例えば「雪柳」を引く場合、「ゆきや」まで入力した段階で画面内に「ゆきやなぎ」が表示されるので選択、決定する。カタカナ語もひらがなで入力。

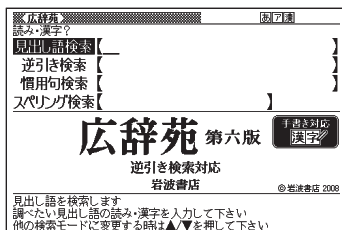

逆引き検索：調べたいことばの最後の単語を入力後**「戻／決定」**（パターン2）。

ヒント：例えば、「ゆき」を入力して決定キーを押すと「あおやまのぶゆき」など見出しが多数表示されるので探したい見出しを選択、決定する。

慣用句検索：調べたい慣用句のキーワードを入力後**「戻／決定」**（パターン2）。

ヒント：例えば「ゆき」を入力して決定キーを押すと「ゆき」を使った複数の慣用句が見出しとして表示されるので探したい見出しを選択、決定する。

スペリング検索：調べたい英単語の最初の数文字を入力（パターン1）。

ヒント：例えば「ground」を引く場合、「grou」まで入力した段階で画面内に「ground」が表示されるので▲▼で選択し、決定する。

●広辞苑 第六版<岩波書店>収録数：約240,000項目/図表約2800点

©岩波書店 2008

※『広辞苑』は株式会社岩波書店の登録商標です。

※『広辞苑 第六版』のデータを引用した著作物を公表する場合は、出典名・発行社名を明記してください。

※逆引き検索は、『広辞苑 第六版』の全項目について「逆引き（後方一致）検索」を行うことができます。

明鏡国語辞典

カテゴリー：国語系

見出し語検索：調べたいことばの最初の数文字を入力（パターン1）。

ヒント：例えば「雪柳」を引く場合、「ゆきや」まで入力した段階で画面内に「ゆきやなぎ」が表示されるので選択、決定する。カタカナ語もひらがなで入力。

類語検索：類語を調べたいことばを入力後〔訳／決定〕（パターン2）。

ヒント：例えば「ゆき」を入力して決定キーを押すと「雪」を含む見出しが表示される。決定で内容表示。

スペリング検索：調べたい英単語の最初の数文字を入力（パターン1）。

ヒント：例えば「ground」を引く場合、「grou」まで入力した段階で画面内に「ground」が表示されるので▲▼で選択し、決定する。

●明鏡国語辞典

<大修館書店>収録数：約70,000語

©Kitahara Yasuo and Taishukan 2002-2006

※収録数のうち、約10,000語を発音（ネイティブ音声）します。

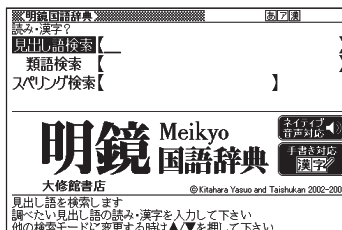

漢字源

カテゴリー：国語系

最初の画面で4つの検索方法が表示されるのでいずれかを選択、決定する。

単漢字／熟語を手書き入力から探す

手書き検索：手書きパネルから調べたい漢字を入力。

入力にしたがって候補が表示されるので選択、決定する（パターン1）。

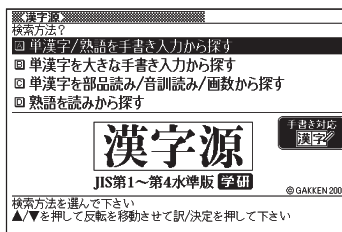

単漢字を大きな手書き入力から探す

単漢字手書き入力検索：液晶画面（メインパネル）に調べたい漢字を入力。【認識】をタッチしたら候補が表示されるので調べたい漢字をタッチする。

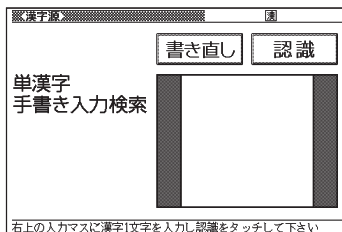

単漢字を部品読み／音訓読み／画数から探す

部品読み：調べたい漢字の部首名や漢字を構成する部品の読みを入力する（パターン4）。最大8文字。複数入力可。

ヒント1：例えば「総」なら「いと」、「こころ」、「は」、「む」などが部品の読み。複数の部品を入力した方が表示候補は少なくなる。

ヒント2：部品読み、部首画数、総画数、音訓読みは単独で検索可能。部品読みと以下の部首画数、総画数、音訓読みのいずれかを組み合わせることもできる。候補数を絞ることができる。

部首画数：液晶画面下部のガイダンス参照（パターン2）。1～17画
漢字の部首は、その漢字の成り立ちなどからどの部首に分類するか学説が分かれるものがあります。また、引くことを考慮して形から分類することもあり、辞典によって異なることがあります。

総画数：液晶画面下部のガイダンス参照（パターン2）。1～34画
漢字の画数は、活字の違いや書き方により、数え方が異なる場合があります。

音訓読み：液晶画面下部のガイダンス参照（パターン2）。最大8文字
漢字候補が表示されたら選択、決定する。

熟語を読みから探す

見出し語検索：調べたい熟語の読みを入力。

入力にしたがって候補が表示されるので目的の熟語を選択、決定する（パターン1）。

●漢字源（JIS第1～第4水準版）

<学習研究社>収録数：親字13,255字/熟語約48,000語

©GAKKEN 2006

※書籍版「漢字源」に基づいて「漢字源（JIS第1～第4水準版）」として編集し収録しています。

NHK 日本語発音アクセント辞典

カテゴリー：国語系

日本語の発音、アクセントについて解説している。

見出し語検索：調べたいことばの最初の数文字を入力（パターン1）。

- NHK 日本語発音アクセント辞典 新版
<NHK出版>収録数：約69,000項目
©NHK1998

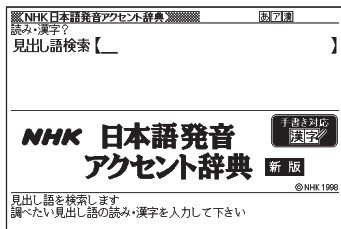

現代カタカナ語辞典

カテゴリー：国語系

見出し語検索：調べたいカタカナ語の最初の数文字を入力（パターン1）。

ヒント：例えば「インクジェットプリンター」を引く場合、「イン」まで入力した段階で画面内に「インク-ジェット-プ～」が表示されるので選択、決定する。

略語検索：アルファベットの略語の最初の数文字を入力（パターン1）。

ヒント：大文字も小文字で入力する。例えば「ISO」を引く場合、「is」まで入力した段階で画面内に「ISO」が表示されるので選択、決定する。

- NEW 現代カタカナ語辞典<旺文社>
収録数：約12,800語/略語約1,600語
©Obunsha 2006

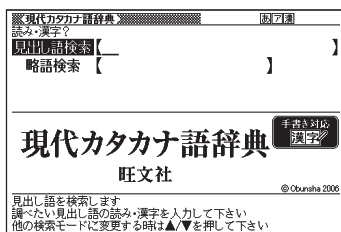

全訳古語辞典

カテゴリー：国語系

見出し語検索：調べたい古語の最初の数文字を入力（パターン1）。

ヒント：例えば「漁る（すなどる）」を引く場合、「すな」まで入力した段階で画面内に「すなどる（漁る）」が表示されるので選択、決定する。

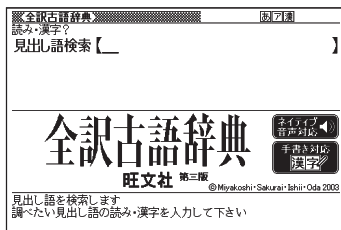

●全訳古語辞典（第三版）

<旺文社>収録数：約22,500語/約280図

©Miyakoshi・Sakurai・Ishii・Oda 2003

※収録の和歌235首を発音します。

故事ことわざ辞典

カテゴリー：国語系

最初の画面で2つの検索方法が表示されるのでどちらかを選択、決定する。

見出し語検索：

ヒント：見出し語検索の入力欄に調べたいことわざをひらがなで入力。例えば、「二兎を追うものは一兎をも得ず」を調べる場合、「にと」まで入力した時点で「にとをおうものはい〜」が見出し欄に表示されるので、選択、決定する（パターン1）。

使用シーン／内容から探す

ヒント：例えば、結婚式で気の利いたことばを述べようと思ったときは、「使用シーン 結婚式」を選択、決定すれば、「合縁奇縁」を先頭に故事／ことわざが表示される。使いたいものを選択、決定する（パターン3）。

●故事ことわざ辞典

<学習研究社>収録数：約4,500項目

©GAKKEN 1998,2001

※ことわざ使用について

ことわざは、その成立過程から言って、その当時の社会通念を反映しており、きわめて差別的な意味を含んでいたり、蔑視的な表現であったりするものが少なくありません。

また、知らないことわざを調べるという辞典の性格上、古典にしか出現しないものも取り上げてあることをご理解ください。このようなことわざについては、人の心を傷つけ、人権を侵害することのないよう、使い方には十分注意してください。

参考として掲載した古川柳や英語のことわざにも同じ配慮をお願いします。

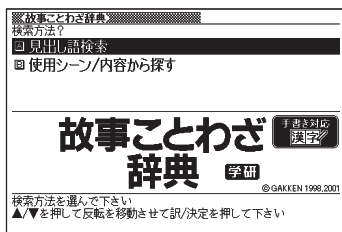

四字熟語辞典

カテゴリ：国語系

最初の画面で3つの検索方法が表示されるのでいずれかを選択、決定する。

見出し語検索

ヒント：見出し語検索の入力欄に調べたい四字熟語の読みをひらがなで入力。例えば、「馬耳東風（ばじとうふう）」を調べる場合、「ばじ」まで入力した時点で「ばじとうふう」が見出し欄に表示されるので、選択、決定する（パターン1）。

使用シーン／内容から探す

ヒント：例えば、結婚式でしゃべる気の利いた四字熟語を調べるときは、「使用シーン 結婚式」を選択、決定する。「合縁奇縁」を先頭に四字熟語が複数表示される。使いたいものを選択、決定する（パターン3）。

漢字1文字から探す

検索方法決定後、漢字選択画面が表示される。以下の手順で熟語を構成するいずれかの漢字を入力後、候補熟語を探す（パターン4）。

ヒント：先頭の漢字を入力したほうが効率的。

操作手順

1 以下のいずれかの入力で漢字候補が複数表示される

部品読み：熟語を構成する漢字のどれか一字の部首名や漢字を構成する部品の読みを入力。複数入力可。最大8文字。

部首画数、総画数、音訓読み：液晶画面下部説明参照。部首画数1～17画、総画数1～27画、音訓読み最大8文字。

2 漢字候補を選択、決定すると、四字熟語の候補が表示される

3 調べたい四字熟語を選択、決定する

●四字熟語辞典

<学習研究社>収録数：約1,450項目

©GAKKEN 1994,2001

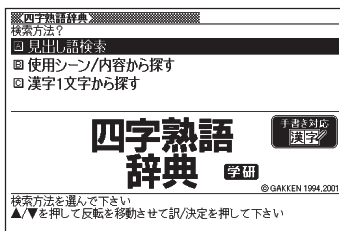

オックスフォード現代英英辞典

カテゴリ：英語系

見出し語検索：調べたい英単語の最初の数字文字を入力（パターン1）。

ヒント：例えば「steady」を引く場合、「ste」まで入力した段階で画面内に「steady」がいくつか表示されるので▲▼で選択しながら内容を読み、最適なものに決定する。

スペルチェック：スペルに確信が持てない単語を全文字入力後[訳/決定]（パターン2）。

ヒント：例えば、「communicate」のスペルがあやふやな場合、とりあえず「comunicate」と入力して決定キーを押す。候補の単語が多数表示されるので正しいと思われる見出しを選択して決定し、確認する

成句検索：成句の意味を表示する。調べたい成句（熟語）を構成する単語を入力後[訳/決定]（パターン2）。最大28文字。スペースは入力できない。

ヒント：例えば「look for」を調べたい場合、「look」を入力して決定すると「look」を先頭に複数の成句が見出しとして表示されるので探したい成句を選択、決定する。2つ以上の単語を入力するには単語間に「&」を入れる。

例文検索：入力した単語を使った例文を表示する。英単語または熟語を入力後[訳/決定]（パターン2）。最大28文字。スペースは入力できない。

ヒント：例えば「look for」を使った例文を探したい場合は、「look&for」と入力して決定キーを押す。例文が表示されるので選択、決定する。2つ以上の単語を入力するには単語間に「&」を入れる。

●オックスフォード現代英英辞典（第7版）

<オックスフォード大学出版局>

収録数：約183,500項目

Oxford Advanced Learner's Dictionary, 7th edition ©Oxford University Press 2005

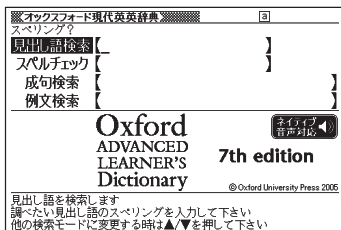

ジーニアス英和辞典

カテゴリ：英語系

見出し語検索：調べたい英単語の最初の数字文字を入力（パターン1）。

ヒント：例えば「steady」を引く場合、「ste」まで入力した段階で画面内に「steady」が表示されるので▲▼で選択し、決定する。

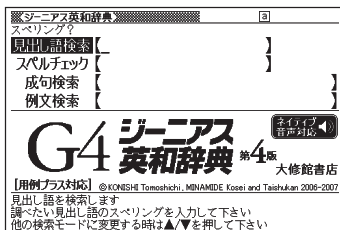

スペルチェック：スペルに確信が持てない単語を全文字入力後[訳/決定]（パターン2）。

ヒント：例えば、「communicate」のスペルがあやふやな場合、とりあえず「comunicate」と入力して決定キーを押す。候補の単語が表示されるので正しいと思われる見出しを選択して決定し、確認する。

成句検索：成句の意味を表示する。調べたい成句（熟語）を構成する単語を入力後[訳/決定]（パターン2）。最大28文字。スペースは入力できない。

ヒント：2つ以上の単語を入力するには単語間に「&」を入れる。例えば「look for」を調べたい場合、「look」を入力して決定すると「look」を含む複数の成句が見出しとして表示されるので探したい成句を選択、決定する。

例文検索：入力した単語を使った例文を表示する。英単語または熟語を入力後[訳/決定]（パターン2）。最大28文字。スペースは入力できない。

ヒント：2つ以上の単語を入力するには単語間に「&」を入れる。例えば「look for」を使った例文を探したい場合は、「look&for」と入力して決定キーを押す。例文が表示されるので選択、決定する。

●ジーニアス英和辞典 第4版

<大修館書店>

収録数：約96,000語/約250冊

©KONISHI Tomoshichi, MINAMIDE Kosei and Taishukan 2006-2007

●ジーニアス用例プラス

©Taishukan 2004-2007

Including Longman examples, selected from Longman Dictionaries (© Longman Group Limited 1995 and © Pearson Education Limited 2000) by arrangement with Pearson Education Limited

※書籍版に対して約30,000例文を追加収録しています。

プログレッシブ和英中辞典

カテゴリ：英語系

見出し語検索：調べたい日本語の最初の数文字を入力（パターン1）。

ヒント：例えば「悲しみ」の英語を調べる場合、「かなし」まで入力した段階で見出し語候補に「かなしみ」が表示されるので▲▼で選択し、決定する。

例文検索：入力した単語を使った例文を表示する。英単語または熟語を入力後「訳/決定」（パターン2）。最大28文字。スペースは入力できない。

ヒント：2つ以上の単語を入力するには単語間に「&」を入れる。例えば「look for」を使った例文を探したい場合は、「look&for」と入力して決定キーを押す。例文が表示されるので選択、決定する。

●プログレッシブ和英中辞典 第3版

<小学館>収録数：約90,000語

©Shogakukan 1986,1993,2002

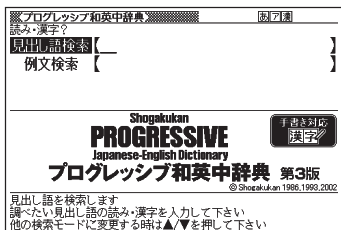

英語類語辞典

カテゴリ：英語系

見出し語検索：調べたい英語の最初の数文字を入力（パターン1）。

●英語類語辞典

<大修館書店監修>収録数：約21,000語

©CASIO 1998-2002

※『ジーニアス和英辞典』（編集主幹 小西友七・大修館書店発行）に基づき、大修館書店のご協力を得て当社が編集したもので、書籍版は刊行されておりません。

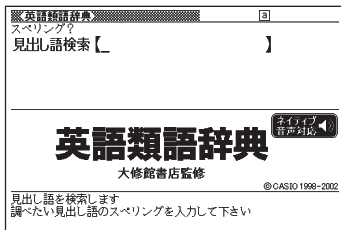

カタカナで引くスペリング辞典

カテゴリ：英語系

見出し語検索：スペルを調べたい単語の発音のカタカナ表記の最初の数文字を入力（パターン1）。

●カタカナで引くスペリング辞典

<研究社>収録数：約67,000語

©2003,2006 株式会社 研究社

※書籍版データに対して、増補したデータ
を収録しています。

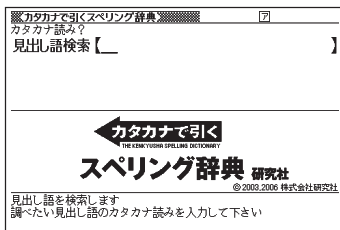

英会話とっさのひとこと辞典

カテゴリ：英語系

最初の画面で3つの検索方法が表示されるのでいずれかを選択、決定する。

場面から探す

ヒント：例えば、海外旅行でレストランに入って注文するときの英会話を調べるには、F「海外旅行でつかうひとこと」を選択、決定。D「食事をするとき」を選択、決定。C「注文する」を選択、決定。条件にあった見出しを選択、決定（パターン3）。

例文検索（日本語から探す）：例文に含まれる単語の最初の数文字を入力（パターン1）。

ヒント：例えばメニューに関する会話例を探すには「めにゆ」まで入力した段階で「メニュー」が表示されるので、選択、決定。

例文検索（英単語から探す）：例文に含まれる単語を入力後[訳/決定]（パターン2）。

ヒント：例えばメニューに関する会話例を探すには「menu」を入力して、決定。例文が表示されるので使えそうな例文を選択し、決定する。

●英会話 とっさのひとこと辞典

<DHC>収録数：約8,000例文

©Ichiro Tatsumi, Sky Heather Tatsumi, 1998,2005

※収録数のうち、約3,000例文を発音（ネイティブ音声）します。

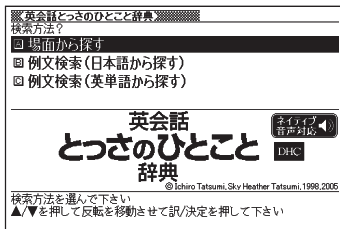

英会話海外旅行ひとこと辞典

カテゴリ：英語系

最初の画面で4つの検索方法が表示されるのでいずれかを選択、決定する。

場面から探す

ヒント：例えば、レストランに入って注文するときの英会話を調べするには、D「レストラン」を選択、決定。条件にあった見出しを選択、決定（パターン3）。

例文検索（日本語から探す）：例文に含まれる単語の最初の数文字を入力（パターン1）。

ヒント：例えばメニューに関する会話例を探すには「めにゆ」まで入力した段階で「メニュー」が表示されるので、選択、決定。

例文検索（英単語から探す）：例文に含まれる単語を入力後（訳／決定）（パターン2）。

ヒント：例えばメニューに関する会話例を探すには「menu」を入力して、決定。例文が表示されるので使えそうな例文を選択し、決定する。

和英/英和辞書：

ヒント：日本語の英訳を調べたいときは、日本語検索を選択。調べたい単語の最初の数文字を入力（パターン1）。

英単語の和訳を調べたいときは、英語検索を選択。調べたい英単語の最初の数文字を入力（パターン1）。

●英会話 海外旅行ひとこと辞典

<DHC>収録数：約3,000例文

©Ichiro Tatsumi, Sky Heather Tatsumi, 2003,2007

※収録数のうち、約1,450例文を発音（ネイティブ音声）します。

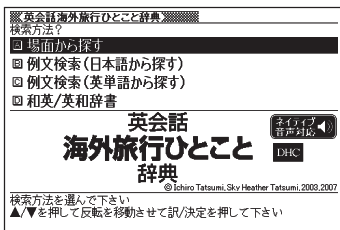

英会話ビジネスひとこと辞典

カテゴリ：英語系

最初の画面で3つの検索方法が表示されるのでいずれかを選択、決定する。

場面から探す：場面を選択する。説明が表示されるまで見出しの選択、決定を繰り返す（パターン3）。

例文検索（日本語から探す）：例文に含まれる単語の最初の数文字を入力（パターン1）。

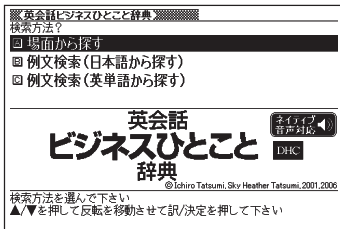

例文検索(英単語から探す): 例文に含まれる単語のスペルを入力後【訳/決定】(パターン2)。

●英会話 ビジネスひとこと辞典

<DHC>収録数: 約20,000例文

©Ichiro Tatsumi, Sky Heather Tatsumi, 2001,2006

※収録数のうち、約4,100例文を発音(ネイティブ音声)します。

電子辞書でどこでも英会話

カテゴリ: 英語系

この使い方は「学習用コンテンツ/脳鍛アプリを使おう」(→ 164ページ)で説明しています。

●電子辞書でどこでも英会話【基礎編】

<インターチャネル・ホロン>

収録数: 1200項目

©Pocket Co.,Ltd ポケット株式会社

※書籍版は刊行されておりません。

※1200項目を発音(ネイティブ音声)します。

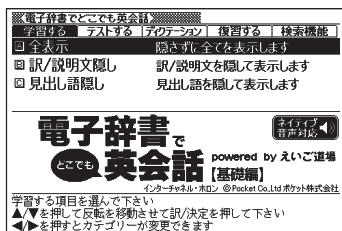

百科事典マイペディア

カテゴリ: 生活1

見出し語検索: 調べたいことばの最初の数文字を入力(パターン1)。最大14文字。

ヒント: 例えば「雪柳」を引く場合、「ゆきや」まで入力した段階で画面内に「ユキヤナギ」が表示されるので選択、決定する。カタカナ語もひらがなで入力。

キーワード検索: 説明に含まれるであろうキーワードを入力後【訳/決定】(パターン2)。

ヒント: 例えば「せと」を入力して決定キーを押すと「あいちばんぱく」を先頭に複数の見出しが表示されるので探したい見出しを選択、決定する。

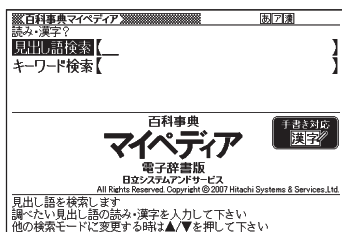

●百科事典 マイペディア 電子辞書版

<日立システムアンドサービス>収録数：約65,700項目/約1800図

All Rights Reserved. Copyright ©2007 Hitachi Systems & Services, Ltd.

編集協力 株式会社 平凡社

株式会社 平凡社地図出版

※書籍版(平凡社発行)に2007年7月の項目データおよび地図データを改訂・追加収録しています。

※書籍版は現在刊行されておりません。

みんなで国語辞典!

カテゴリ：生活1

「国語辞典に載せたい言葉」の公募キャンペーンで集められたことばについて解説されている。

説明が表示されるまで見出しの選択、決定を繰り返す(パターン3)。

●みんなで国語辞典!<大修館書店>

収録数：1300語

©Kitahara Yasuo, Taishukan, 2006

※4コママンガと、キャンペーン報告は除く。

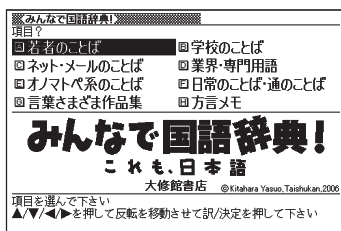

意外な話1000

カテゴリ：生活1

説明が表示されるまで見出しの選択、決定を繰り返す(パターン3)。

●身近な人に「へえ～」と言わせる 意外な話1000

<朝日新聞社>収録数：1,000項目

©J&L Publishing 2003



日本国憲法

カテゴリ：生活1

日本国憲法全文収録。

説明が表示されるまで見出しの選択、決定を繰り返す(パターン3)。

●日本国憲法

<旺文社>収録数：105項目

©Yuichiro Koizumi 1999

※本データは「旺文社 センター試験 現代社会 であるテーマ64」の付録資料をもとに、電子辞書用に編集したもので、書籍版は刊行されておりません。

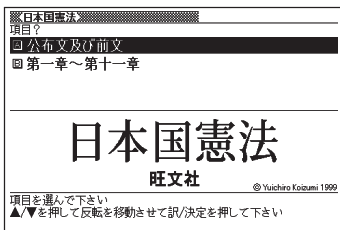

都道府県小事典

カテゴリ：生活1

各都道府県について解説されている。

説明が表示されるまで見出しの選択、決定を繰り返す(パターン3)。

●都道府県小事典<朝日新聞社>

収録数：47都道府県

©The Asahi Shimbun, 2007

※書籍版は市販されておりません。

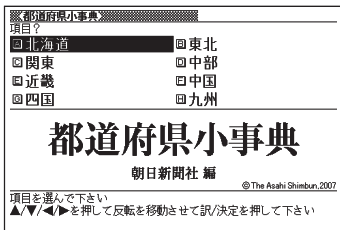

明鏡日本語クイズ300

カテゴリ：生活2

- 1 ▲▼でレベルを選択し、決定する。
- 2 ▲▼でクイズの種類を選択し、決定する。
- 3 解答を記入する。
- 4 テスト結果が表示される。
 - 画面に表示されるガイドに従ってください。

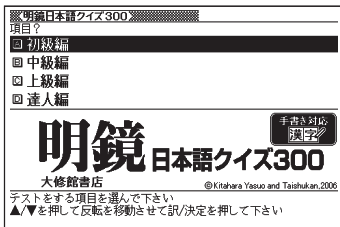

●明鏡日本語クイズ300

<大修館書店>収録数：300項目

©Kitahara Yasuo and Taishukan, 2006

※書籍版は刊行されておりません。

問題な日本語

カテゴリー：生活2

間違って使われやすい日本語について学ぶ。
最初の画面で3つの検索方法が表示されるのでいずれかを選択、決定する。

問題な日本語：説明が表示されるまで項目の選択、決定を繰り返す（パターン3）。

使うのはどっち?：説明が表示されるまで項目の選択、決定を繰り返す（パターン3）。

見出し語の一部から探す：説明に含まれるであろうキーワードの最初の数文字を入力（パターン1）。最大14字。

ヒント：例えばファミリーレストランなどで気になることば使い「コーヒーのほうをお持ちしました」などの使い方について調べるときは「のほう」を入力すると表示される。

●問題な日本語

<大修館書店>収録数：143項目

©Kitahara Yasuo & Taishukan, 2004

続弾! 問題な日本語

カテゴリー：生活2

間違って使われやすい日本語について学ぶ。
最初の画面で3つの検索方法が表示されるのでいずれかを選択、決定する。

問題な日本語：説明が表示されるまで項目の選択、決定を繰り返す（パターン3）。

使うのはどっち?：説明が表示されるまで項目の選択、決定を繰り返す（パターン3）。

見出し語の一部から探す：見出し語に含まれることばの最初の数文字を入力（パターン1）。最大14字。

●続弾! 問題な日本語 何が気になる? どうして気になる?

<大修館書店>収録数：121項目

©Kitahara Yasuo & Taishukan, 2005

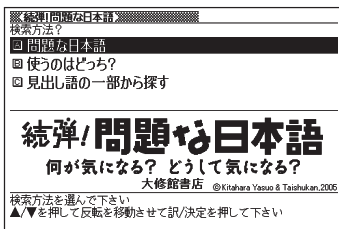
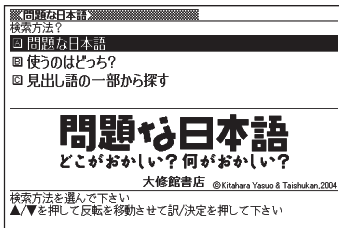

冠婚葬祭マナー事典

カテゴリ：生活2

冠婚葬祭に関する服装などのマナーばかりでなく、どういう行動をとるかなども解説されている。例えば、妊娠したときには母子手帳を発行してもらうなど。説明が表示されるまで見出しの選択、決定を繰り返す(パターン3)。

●冠婚葬祭マナー事典

<旺文社>収録数：約800項目

©旺文社 1989-2003

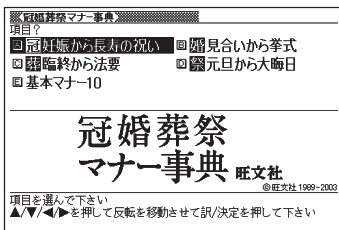

手紙文例集

カテゴリ：生活2

条件に応じた手紙の文例が表示されるまで見出しの選択、決定を繰り返す(パターン3)。

●手紙文例集

<学習研究社>収録数：約600例文

©GAKKEN 2001

※書籍版は刊行されておりません。

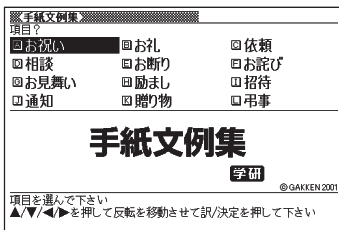

スピーチ文例集

カテゴリ：生活2

条件に応じたスピーチ文例が表示されるまで見出しの選択、決定を繰り返す(パターン3)。

●スピーチ文例集

<学習研究社>収録数：約100例文

©GAKKEN 2001

※書籍版は刊行されておりません。

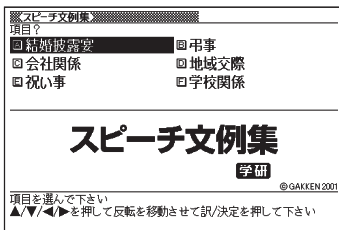

家庭医学大全科

カテゴリ：健康

最初の画面で2つの検索方法が表示されるのでいずれかを選択、決定する。

病名から探す：医師から聞いた病名の最初の数文字を入力する（パターン1）。

概論を見る：調べたい病気の概論が表示されるまで見出しの選択、決定を繰り返す（パターン3）。

●最新版 家庭医学大全科

<法研>収録数：約2,500項目/図表55種

©Houken 2004

※書籍版に基づくデータから「病気とけがの知識」を収録しています。

ご注意：ひとつの症状に対して、さまざまな病気やけががありますので、自己診断は禁物です。必ず早めに医師の診察を受け、医師から聞いた病名から内容を確認する目的でご利用ください。

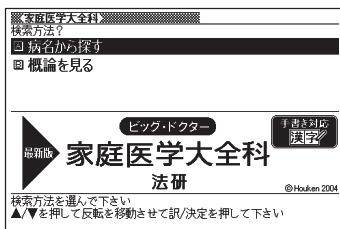

イヌ・ネコ 家庭動物の医学大百科

カテゴリ：健康

最初の画面で2つの検索方法が表示されるのでいずれかを選択、決定する。

目次検索：説明が表示されるまで見出しの選択、決定を繰り返す（パターン3）。

読みから探す：調べたいことばの最初の数文字を入力（パターン1）。

●イヌ・ネコ 家庭動物の医学大百科

<ピエ・ブックス>収録数：約2000項目 図版約200点

©2006 動物臨床医学研究所 / ピエ・ブックス

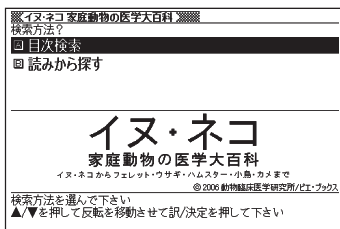

医者からもらった薬がわかる本……………

カテゴリ：健康

最初の画面で7つの検索方法が表示されるのでいずれかを選択、決定する。

ご注意：必ず最初に「使う前に必ず読んでください」を選択して読んでから他の操作に移ってください。

識別コードから探す：薬のパック(包装)や本体にマークされたコードから、分類、処方目的、解説などを調べる。以下の項目を入力後、決定する(パターン4)。

数字：コードの数字部分。最大6文字。

アルファベット：コードのアルファベット部分。最大3文字

ヒント：記号は入力できないので、例えば、記号と777が記載されている場合、数字の777だけを入力し、表示された候補から目的の薬を探す。654・100等の表記がある場合は、654だけ入力し、表示された候補から654・100を探す。判断が付かない場合は、必ず処方医や薬剤師にお問い合わせください。

薬剤名から探す：処方箋などに書かれている薬剤名から、分類、処方目的、解説などを調べたいときは、薬剤名の最初の数文字を入力する(パターン1)。表示された候補名から目的の薬剤名を選択し、決定する。

分類から探す：「痛み、熱」などの分類にしたがって各種薬剤に関する解説を調べたいときは、説明が表示されるまで見出しの選択、決定を繰り返す(パターン3)。

がんに使われている薬を探す：医者からもらった薬ががんに使われるものかどうかを確認することができます。選択項目は次の4つ(パターン4)。

識別コードから探す：上記「識別コードから探す」と同じ。

薬剤名から探す：上記「薬剤名から探す」と同じ。

分類から探す：上記「分類から探す」と同じ。

抗がん薬掲載に当たって：抗がん剤に関する概説を調べたいときは、説明が表示されるまで見出しの選択、決定を繰り返す(パターン3)。

重大な副作用の初発症状一覧：重大な結果をもたらすかも知れない副作用の症状の解説を調べたいときは、説明が表示されるまで見出しの選択、決定を繰り返す(パターン3)。

コラム：役に立つ薬剤に関するコラム記事を調べたいときは、説明が表示されるまで見出しの選択、決定を繰り返す(パターン3)。

使う前に必ず読んでください：上記「ご注意」参照。

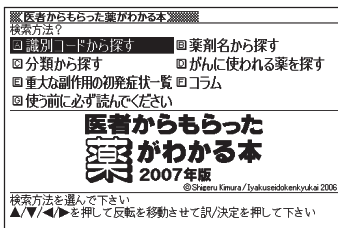

●医者からもらった薬がわかる本2007年版

<法研>収録数：内服薬約6,200品目/外用薬約1,900品目

©Shigeru Kimura/Iyakuseidokenkyukai 2006

❖注意：「医者からもらった薬がわかる本2007年版」は、2006年7月に刊行された書籍を元に収録しております。

書籍の発刊後に承認された新薬もありますので、不明な薬については、処方医や薬剤師にお問い合わせください。

女性検診がよくわかる本

カテゴリー：健康

目次検索：説明が表示されるまで見出しの選択、決定を繰り返す（パターン3）。

読みから探す：調べたいことばの最初の数文字を入力（パターン1）。

●ホーム・メディカ安心ガイド「女性検診」がよくわかる本 かわいい体は自分で守る！

<小学館>収録数：113項目

©Ruriko Tsushima

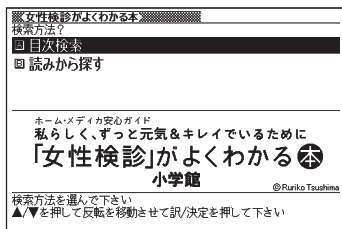

漢方薬の手引き

カテゴリー：健康

最初の画面で3つの検索方法が表示されるのでいずれかを選択、決定する。

目次検索：目次にしたがって漢方薬の手引きを読む。説明が表示されるまで見出しの選択、決定を繰り返す（パターン3）。

見出し語検索：漢方薬に関するキーワードを入力して調べる。

ヒント：漢方薬に関するキーワード（例えば“あきょう”）の最初の数文字を入力する。表示された候補名から目的の名前を選択し、決定する（パターン1）。

おもな配合生薬：生薬の意味を調べる。50音順。説明が表示されるまで見出しの選択、決定を繰り返す（パターン3）。

●ホーム・メディカ安心ガイド 体質・症状・病気で選ぶ 漢方薬の手引き

<小学館>収録数：639項目

©Shogakukan 2006

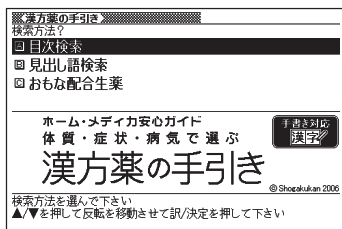

サプリメント事典

カテゴリ：健康

最初の画面で3つの検索方法が表示されるのでいずれかを選択、決定する。

悩み・症状から探す：悩み・症状から適切なサプリメントを調べる。説明が表示されるまで見出しの選択、決定を繰り返す（パターン3）。

日本語から探す：日本語のキーワードからサプリメントに関する情報を調べたいときは、最初の数文字を入力する（パターン1）。

英語から探す：英語のキーワードからサプリメントに関する情報を調べたいときは、最初の数文字を入力する（パターン1）。

●日経ヘルス サプリメント事典 2006年版

<日経BP社>収録数：本体約1,000項目/逆引きデータ約60項目

©日経BP社

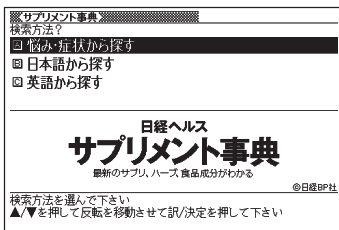

気になる検査値がわかる事典

カテゴリ：健康

最初の画面で2つの検索方法が表示されるのでいずれかを選択、決定する。

日本語から探す：日本語の検査名や検査値名から、検査の内容を調べる。

ヒント：検査値名や検査名の最初の数文字を入力する。表示された候補名から目的の名前を選択し、決定する（パターン1）。

英語から探す：アルファベットで始まる検査値名や検査名から検査について調べる。

ヒント：検査値名や検査名の最初の数文字を入力する。表示された候補名から目的の名前を選択し、決定する（パターン1）。

●気になる検査値がわかる事典

<日経BP社>収録数：170語

©日経BP社

※書籍版は市販されていません。

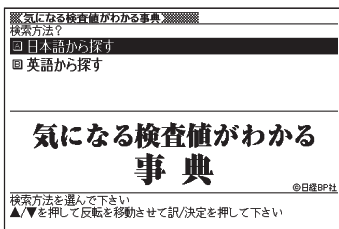

ホトギス俳句季題便覧

カテゴリ：趣味

見出し語検索：季題の最初の数文字を入力して意味や使い方を調べる（パターン1）。

月別検索：数字を入力してその月の季題の意味や使い方を調べる（パターン1）。

●ホトギス俳句季題便覧

<三省堂>収録数：約5,700項目

©Sanseido Co., Ltd. 2001

「ホトギス季寄せ」改訂版（稲畑汀子編、三省堂刊）をもとにして編集したものです。

- 季題と傍題はすべて収録しています。
- 解説は簡潔にし、例句は2句を目安に収録しています。

※季題の選択について

歳時記により多少異なります。

- 本便覧は、高浜虚子の季題観にならい、文学的価値の高いもの、また詩として詠詠するに足るもの2,600（傍題を含めると5,700）を選択し収録しています。

※四季の区分について

歳時記により多少異なります。

- あくまで文学的観点から季題個々について、事実、感じ、伝統などの重きをなすものに従って決定されています。また事実とやや異なる部分もあります。
- 立春・立夏・立秋・立冬を各季の初めとして、2・3・4月を春、5・6・7月を夏、8・9・10月を秋、11・12・1月を冬とします。
- 季節の基準は東京に置きますが、日本列島は南北に長く、ものの走りか句かによっても違ってきます。

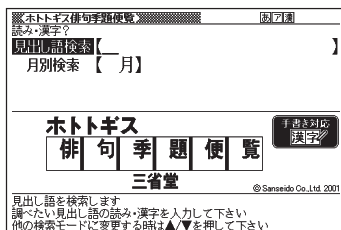

合本俳句歳時記

カテゴリ：趣味

最初の画面で3つの検索方法が表示されるのでいずれかを選択、決定する。

季節から探す：季節から季題(季語)を調べる。説明が表示されるまで見出しの選択、決定を繰り返す(パターン3)。

見出し語検索：季題の最初の数文字を入力(パターン1)。

付録：季題として使われる行事や忌日に関する解説。説明が表示されるまで見出しの選択、決定を繰り返す(パターン3)。

●合本俳句歳時記 第三版

<角川書店>収録数：季語2,514語
(傍題4,920語、例句約16,000句)

©角川書店 1997

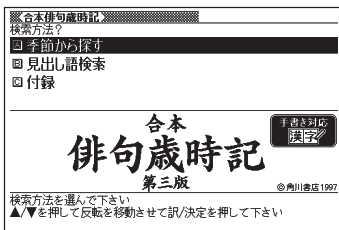

ワインコンパニオン

カテゴリ：趣味

最初の画面で4つの検索方法が表示されるのでいずれかを選択、決定する。

カタカナ名から探す：ワイン名(カタカナ)の最初の数文字を入力(パターン1)。

原名から探す：ワインの原名(アルファベット)の最初の数文字を入力(パターン1)。

色や味などから探す：ワインの色、味、値段から適当なワインを探す。説明が表示されるまで見出しの選択、決定を繰り返す(パターン3)。

各国ワインについて：各国のワインの特徴。説明が表示されるまで見出しの選択、決定を繰り返す(パターン3)。

●ワインコンパニオン(増補版)

<アートデータ>収録数：約5200項目

©Art Data

※書籍版データに対して、増補したデータを収録しています。

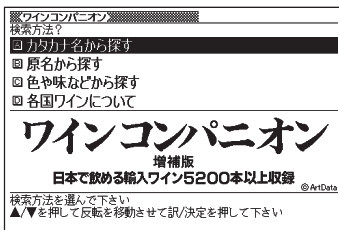

シネマコレクション

カテゴリ：趣味

最初の画面で6つの検索方法が表示されるのでいずれかを選択、決定する。

作品名から探す：映画作品の邦題（発音）の最初の数文字をカタカナで入力して調べる（パターン1）。

作品名原題から探す：映画作品の原題の最初の数文字をアルファベットで入力して調べる（パターン1）。

監督名から探す：監督名（発音）の最初の数文字をカタカナで入力して代表作を調べる（パターン1）。

出演者名から探す：俳優名（発音）の最初の数文字をカタカナで入力して代表作を調べる（パターン1）。

ジャンル/気分で探す：ジャンルまたはシリーズから作品を探す。説明が表示されるまで見出しの選択、決定を繰り返す（パターン3）。

もっと映画を楽しむ：「Special Interview」や「日本の新世代女優図鑑」など8つの解説を読む。説明が表示されるまで見出しの選択、決定を繰り返す（パターン3）。

●日経エンタテインメント!編 シネマコレクション2007～2008年版

<日経BP社>収録数：約2,000タイトル

©日経BP社

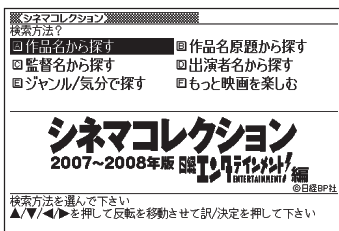

スポーツ用語辞典

カテゴリ：趣味

最初の画面で2つの検索方法が表示されるのでいずれかを選択、決定する。

日本語から探す：日本語のスポーツ用語の最初の数文字を入力（パターン1）。

英語から探す：英語のスポーツ用語の最初の数文字をアルファベットで入力（パターン1）。

●必携 スポーツ用語辞典 改訂版

<エナジー>収録数：約3,000語

©Shinichi Ogura 2004-2006

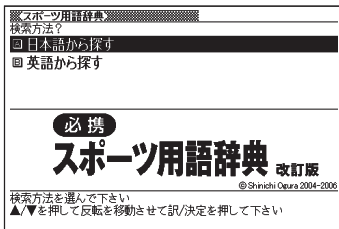

カテゴリー：トラベル

最初の画面で4つの検索方法が表示されるのでいずれかを選択、決定する。

場面から探す

ヒント：場面に応じた各国語の例文を調べる。説明が表示されるまで見出しの選択、決定を繰り返す（パターン3）。例えば機内でのことは「機内・到着」を選択する。

例文検索(日本語から探す)

ヒント：日本語のキーワードから例文を検索できる。キーワードをひらがなで入力するにしたがって表示されるキーワード候補が絞られていくので目的のキーワードを選択、決定する（パターン1）。

和英,和英西,和英独,和英仏,和英伊,日英中,日英韓辞書：調べたいことばの最初の数文字をひらがなで入力（パターン1）。

英和,西和英,独和英,仏和英,伊和英,中日英,韓日英辞書：調べたいことばの最初の数文字を各言語で入力（パターン1）。

西和英,独和英,仏和英,伊和英辞書の特殊な文字の入力：

以下の文字は、アルファベットに置き換えて入力する。

Ç	→ C	B	→ SS	œ	→ oe	â, í	など	→ a, i	など
ñ	→	シフト							

中日英辞書のピンイン/漢字(中国語簡体字)の入力：

「中国語のピンイン入力」→ 53ページ、

「日本語系の字以外の入力例」→ 65ページ

韓日英辞書のハングルの入力：

「ハングルの入力」→ 54ページ、

ハングルの入力(〔記号〕を使って)→ 56ページ、

「日本語系の字以外の入力例」→ 65ページ

●わがまま歩き 旅行会話1 英語

<実業之日本社>

収録例文：約2,300例

収録単語：約4,500語

音声例文：約2,300例

©JITSUGYO NO NIHON SHA, LTD 1999

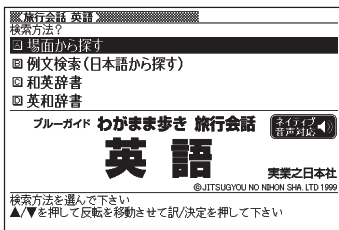

●わがまま歩き 旅行会話6

スペイン語+英語

<実業之日本社>

収録例文: 約2,500例

収録単語: 約7,500語

音声例文: 約1,300例

©JITSUGYO NO NIHON SHA, LTD 2000

旅行会話 スペイン語
検索方法?
□ 場面から探す
■ 例文検索 (日本語から探す)
■ 和英西辞書
■ 西和英辞書

ブルーガイド わがまま歩き 旅行会話 ネイティブ
音声対応

スペイン語+英語 実業之日本社
@JITSUGYO NO NIHON SHA, LTD 2000

検索方法を選んで下さい
▲/▼を押して反転を移動させて訳/決定を押して下さい

●わがまま歩き 旅行会話7

ドイツ語+英語

<実業之日本社>

収録例文: 約2,500例

収録単語: 約8,000語

音声例文: 約1,300例

©JITSUGYO NO NIHON SHA, LTD 2000

旅行会話 ドイツ語
検索方法?
□ 場面から探す
■ 例文検索 (日本語から探す)
■ 和英独辞書
■ 独和英辞書

ブルーガイド わがまま歩き 旅行会話 ネイティブ
音声対応

ドイツ語+英語 実業之日本社
@JITSUGYO NO NIHON SHA, LTD 2000

検索方法を選んで下さい
▲/▼を押して反転を移動させて訳/決定を押して下さい

●わがまま歩き 旅行会話4

フランス語+英語

<実業之日本社>

収録例文: 約2,500例

収録単語: 約8,000語

音声例文: 約1,300例

©JITSUGYO NO NIHON SHA, LTD 1999

旅行会話 フランス語
検索方法?
□ 場面から探す
■ 例文検索 (日本語から探す)
■ 和英仏辞書
■ 仏和英辞書

ブルーガイド わがまま歩き 旅行会話 ネイティブ
音声対応

フランス語+英語 実業之日本社
@JITSUGYO NO NIHON SHA, LTD 1999

検索方法を選んで下さい
▲/▼を押して反転を移動させて訳/決定を押して下さい

●わがまま歩き 旅行会話2

イタリア語+英語

<実業之日本社>

収録例文: 約2,500例

収録単語: 約8,500語

音声例文: 約1,300例

©JITSUGYO NO NIHON SHA, LTD 1999

旅行会話 イタリア語
検索方法?
□ 場面から探す
■ 例文検索 (日本語から探す)
■ 和英伊辞書
■ 伊和英辞書

ブルーガイド わがまま歩き 旅行会話 ネイティブ
音声対応

イタリア語+英語 実業之日本社
@JITSUGYO NO NIHON SHA, LTD 1999

検索方法を選んで下さい
▲/▼を押して反転を移動させて訳/決定を押して下さい

●わがまま歩き 旅行会話3

中国語+英語

<実業之日本社>

収録例文: 約2,200例

収録単語: 約5,200語

音声例文: 約1,100例

©JITSUGYO NO NIHON SHA, LTD 1999

※「広東語会話」は収録されておりません。

※普通話(標準語)・簡体字対応。

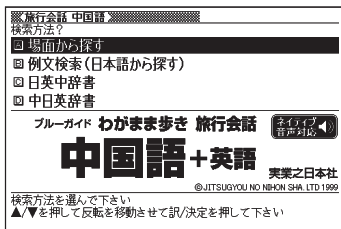

●わがまま歩き 旅行会話5

韓国語+英語

<実業之日本社>

収録例文: 約2,500例

収録単語: 約8,500語

音声例文: 約1,300例

©JITSUGYO NO NIHON SHA, LTD 2000

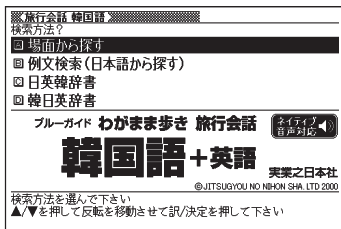

ドクターパスポート

カテゴリ: トラベル

最初の画面で4つの検索方法が表示されるのでいずれかを選択、決定する。

体質と習慣: 説明が表示されるまで見出しの選択、決定を繰り返す(パターン3)。

症状: 説明が表示されるまで見出しの選択、決定を繰り返す(パターン3)。

用語集: 説明が表示されるまで見出しの選択、決定を繰り返す(パターン3)。

ヒント: 例えば熱があるときは、B「症状」を選択、決定。A「全身の症状」を選択、決定。A「熱があります」を選択、決定する。各言語の例文が表示される。

例文検索(日本語から探す): 例文に含まれるキーワードの最初の数文字を入力(パターン1)。

ヒント: 例えば「熱」に関する例文を探すには「ねつ」を入力して、決定。例文が表示されるので使えそうな例文を選択し、決定する。各言語の例文が表示される。



●Dr.PASSPORT 日本語→英語版

<ミス>収録数：約350項目 音声：約350項目 ©2004

●Dr.PASSPORT 日本語→スペイン語版

<ミス>収録数：約350項目 音声：約350項目 ©2004

●Dr.PASSPORT 日本語→ドイツ語版

<ミス>収録数：約350項目 音声：約350項目 ©2004

●Dr.PASSPORT 日本語→フランス語版

<ミス>収録数：約350項目 音声：約350項目 ©2004

●Dr.PASSPORT 日本語→イタリア語版

<ミス>収録数：約350項目 音声：約350項目 ©2004

●Dr.PASSPORT 日本語→中国語版

<ミス>収録数：約350項目 音声：約350項目 ©2004

●Dr.PASSPORT 日本語→韓国語版

<ミス>収録数：約350項目 音声：約350項目 ©2004

※書籍版「Dr.PASSPORT」を基に、電子辞書用に編集したものです。

※コミュニケーションサポートツールですので、実際の医療行為に関する責任は負いかねます。

※中国語は普通話（標準語）・簡体字対応。

アメリカの市販薬ラクラク活用ブック

カテゴリ：トラベル

アメリカの市販薬について調べる。

最初の画面で3つの検索方法が表示されるのでいずれかを選択、決定する。

CHAPTER1 その症状にはこんな薬：症状から薬を調べる。説明が表示されるまで見出しの選択、決定を繰り返す（パターン3）。

CHAPTER2 個々の薬の飲み方と注意点：薬について調べる。説明が表示されるまで見出しの選択、決定を繰り返す（パターン3）。

ヒント：例えば「発熱の薬」を選び、調べたい見出し語や薬品名を選択、決定する。

付録：アメリカの市販薬に関する解説。説明が表示されるまで見出しの選択、決定を繰り返す（パターン3）。

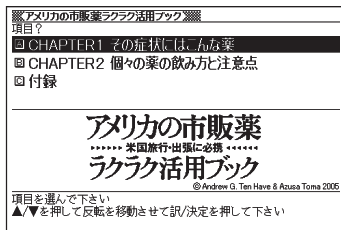

●アメリカの市販薬ラクラク活用ブック

<日経BP社>収録数：65項目

©Andrew G. Ten Have & Azusa Toma 2005

世界の料理・メニュー辞典

カテゴリー：トラベル

最初の画面で3つの検索方法が表示されるのでいずれかを選択、決定する。

スペリングから探す：メニューなどで知った料理名の最初の数文字をアルファベットで入力（パターン1）。

カタカナ発音から探す：料理名（発音）の最初の数文字をカタカナで入力（パターン1）。

料理の解説：アメリカ、イギリス、スペイン、ドイツ、フランス、イタリアの料理を解説。説明が表示されるまで見出しの選択、決定を繰り返す（パターン3）。

フランス語やドイツ語などの特殊な文字の入力：

「スペリングから探す」で検索するとき、以下の文字は、アルファベットに置き換えて入力する。

Ç → C ß → SS œ → oe â, í など → a, i など

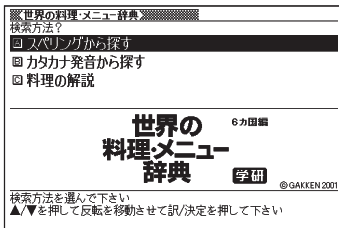

●世界の料理・メニュー辞典 米・英・西・独・仏・伊編

<学習研究社>収録数：約3,200語

©GAKKEN 2001

※書籍版「世界の料理・メニュー辞典」（30カ国収録）に基づいて「世界の料理・メニュー辞典（米・英・西・独・仏・伊編）」として編集し、収録しています。

パソコン用語事典

カテゴリ：パソコン

最初の画面で4つの検索方法が表示されるのでいずれかを選択、決定する。

日本語から探す：パソコン用語の最初の数文字を入力（パターン1）。アルファベットもひらがなも漢字も、読みをカタカナで入力。

英語から探す：英語またはアルファベットで始まるパソコン用語の最初の数文字を入力（パターン1）。

記号/数字で始まる用語を探す：記号や数字で始まる用語を調べる。説明が表示されるまで見出しの選択、決定を繰り返す（パターン3）。

用語集/付録：パソコン関連の基本用語、最新用語、Excel関数、ファイル拡張子を調べる。説明が表示されるまで見出しの選択、決定を繰り返す（パターン3）。

●日経パソコン用語事典2008

<日経BP社>収録数：5,200項目

©日経BP社

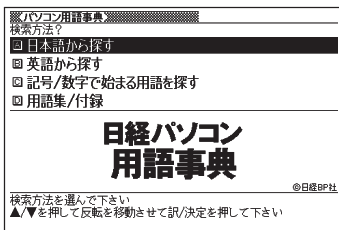

パソコンで困ったときに開く本

カテゴリ：パソコン

最初の画面で3つの検索方法が表示されるのでいずれかを選択、決定する。

Q&Aでトラブル解決：トラブルの状況に合わせて見出しから解決方法を探す。説明が表示されるまで見出しの選択、決定を繰り返す（パターン3）。

用語集を日本語から探す：パソコン用語を調べる。アルファベットもひらがなも漢字も読みを、カタカナで入力。調べたい用語の最初の数文字を入力（パターン1）。

用語集を英語から探す：英語またはアルファベットで始まるパソコン用語を調べる。調べたいことばの最初の数文字を入力（パターン1）。

●パソコンで困ったときに開く本2007

<朝日新聞社>収録数：用語集1009語/Q&A387項目

©The Asahi Shimbun, 2007

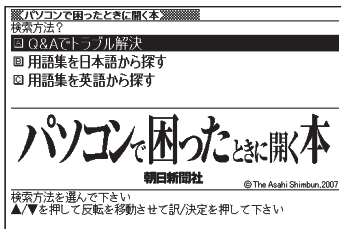

IT基本用語100

カテゴリー：パソコン

最初の画面で項目が表示されるので、目的の説明が表示されるまで項目の選択、決定を繰り返す(パターン3)。

●IT基本用語100

<日経BP社>収録数：100語

©日経BP社

※日経コンピュータ特別付録『IT基本用語

100』を電子辞書用に編集したもので、書籍版は市販されておりません。

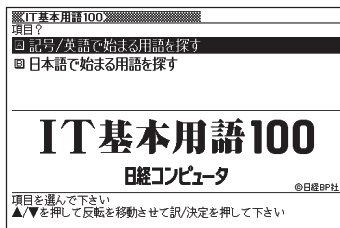

パソコン・インターネット用語辞典

カテゴリー：パソコン

最初の画面で2つの検索方法が表示されるのでいずれかを選択、決定する。

日本語から探す：パソコン・インターネット用語の最初の数文字を入力(パターン1)。アルファベットもひらがなも漢字も、読みをカタカナで入力。

英語から探す：英語またはアルファベットで

始まるパソコン・インターネット用語の最初の数文字を入力(パターン1)。

●パソコン・インターネット用語辞典

<日経BP社>収録数：約860語

©日経BP社

※書籍版は市販されておりません。

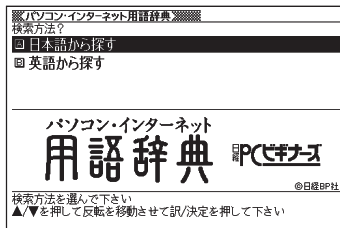

NE最新略語小辞典

カテゴリ：パソコン

最初の画面で2つの検索方法が表示されるのでいずれかを選択、決定する。

英語から探す：略語の最初の数文字をアルファベットで入力（パターン1）。

日本語から探す：略語の読みの最初の数文字をカタカナで入力（パターン1）。

ヒント：例えばWEPを調べる場合「ウエップ」を入力する。実際には「ウエ」まで入力すれば候補は表示される。

●日経エレクトロニクス

最新略語小辞典2006

<日経BP社>収録数：約3,000語

©日経BP社

※書籍版は市販されておりません。

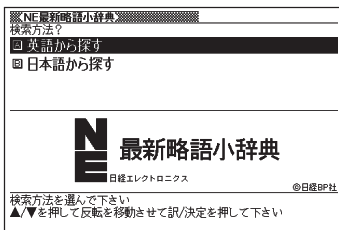

経済・ビジネス用語辞典

カテゴリ：ビジネス

見出し語検索：経済・ビジネス用語を8つの辞書の中から調べる。結果には、どの辞書の用語かをマークで表示する。調べたいことばの最初の数文字を入力（パターン1）。

●経済新語辞典2007年版

<日本経済新聞社>収録数：約4,000語

©日本経済新聞社

●経営用語辞典<日本経済新聞社>収録数：約830語

©武藤泰明

●株式用語辞典<日本経済新聞社>収録数：約660語

©日本経済新聞社

●金融用語辞典<日本経済新聞社>収録数：約820語

©深尾光洋

●流通用語辞典<日本経済新聞社>収録数：約520語

©日本経済新聞社

●不動産用語辞典<日本経済新聞社>収録数：約660語

©日本不動産研究所

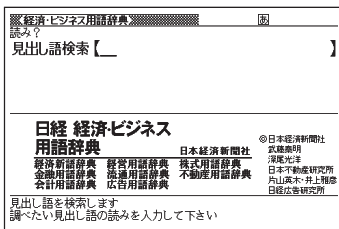

●会計用語辞典<日本経済新聞社>収録数：約1,010語

◎片山英木・井上雅彦

●広告用語辞典<日本経済新聞社>収録数：約1,180語

◎日経広告研究所

※以上ビジネスに必携の定番の8辞書を統合して「経済・ビジネス用語辞典」として収録しています。

環境経営事典

カテゴリー：ビジネス

最初の画面で項目が表示されるので、目的の説明が表示されるまで項目の選択、決定を繰り返す(パターン3)。

●環境経営事典2007

<日経BP社>収録数：53項目

◎日経BP社

※日経エコロジー eco特別付録『日経エコロジー 環境経営事典2007』を電子辞書用に編集したもので、書籍版は市販されておられません。

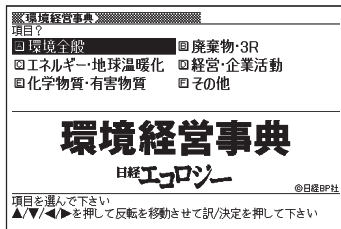

ビジネスキーワード

カテゴリー：ビジネス

最初の画面で2つの検索方法が表示されるのでいずれかを選択、決定する。

読みから探す：ビジネスで使われるキーワードの最初の数文字を入力(パターン1)。

項目から探す：見出しからキーワードを調べる。説明が表示されるまで見出しの選択、決定を繰り返す(パターン3)。

●日経ビジネスAssocié ビジネスキーワード

<日経BP社>収録数：約1,000語

◎日経BP社

※日経ビジネス アソシエ特別付録『厳選必須キーワード事典vol.1～52』を電子辞書用に編集したもので、書籍版は市販されておられません。

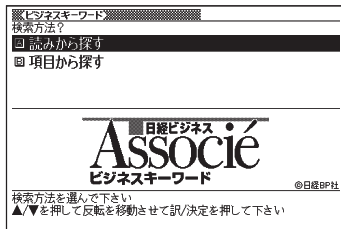

時事英単語帳

カテゴリ：ビジネス

最初の画面で2つの検索方法が表示されるのでいずれかを選択、決定する。

英語から探す：時事英語を調べる。調べたいことばの最初の数文字を入力（パターン1）。

英字新聞の読み方・一口メモ：英字新聞の読み方についての雑学的知識。説明が表示されるまで見出しの選択、決定を繰り返す（パターン3）。

●ASAHI WEEKLY 時事英単語帳 英字新聞の読み方

<朝日新聞社>収録数：約3,000語

©The Asahi Shimbun,2003

※書籍版は市販されておりません。

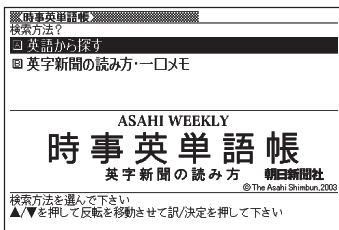

海外赴任 リロケーションガイド

カテゴリ：ビジネス

海外赴任に関する解説書。

最初の画面で2つの検索方法が表示されるのでいずれかを選択、決定する。

目次から探す：目次に従ってガイドを読む。説明が表示されるまで見出しの選択、決定を繰り返す（パターン3）。

キーワードから探す：説明に含まれるであろうキーワードを入力後**訳/決定**（パターン2）。

ヒント：例えば「解約」について調べるときには「かいはく」と入力して決定キーを押すと、複数の見出しが表示されるので調べたい見出しを選択、決定する。

●海外赴任2007 リロケーションガイド

<リロケーション・エキスパートサービス>

収録数：320項目

©NNA, Relocation & Expatriate Services, Inc. 2007

※一部の特集は収録されておりません。

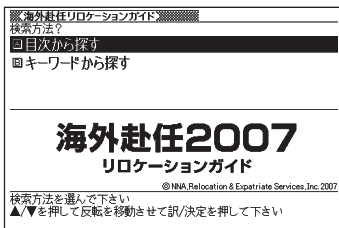

ビジネス便利事典

カテゴリ：ビジネス

ビジネスに必要な常識やマナーに関する解説書。

ヒント：キーワードは50音順に表示される。

説明が表示されるまで見出しの選択、決定を繰り返す(パターン3)。

●ビジネス便利事典

<学習研究社>収録数：119項目

©GAKKEN 2004

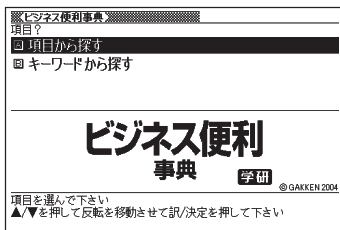

日本史事典

カテゴリ：学習

見出し語検索：日本史に関するキーワードの最初の数文字を入力(パターン1)。

●日本史事典 三訂版

<旺文社>収録数：約6,800項目

©Obunsha 2000

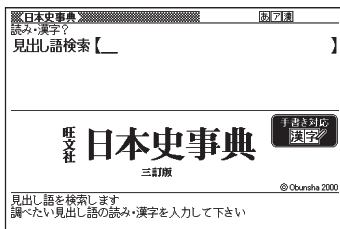

世界史事典

カテゴリ：学習

見出し語検索：世界史に関するキーワードの最初の数文字を入力(パターン1)。

●世界史事典 三訂版

<旺文社>収録数：約7,200項目

©Obunsha 2000

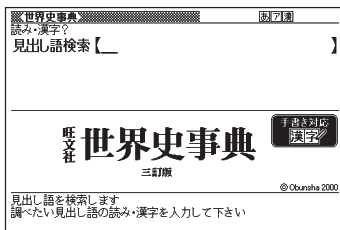

百人一首

カテゴリー：学習。音声対応。

百人一首の作者、意味、解説などの表示と、かるたテスト、かるた読み上げ。

最初の画面で6つの検索方法が表示されるのでいずれかを選択、決定する。

上の句から探す 全表示：上の句の読みを入力。見出しとして句全体を表示。調べたいことばの最初の数文字を入力（パターン1）。

上の句から探す 下の句隠し：上の句の読みを入力。見出しとして上の句だけを表示。調べたいことばの最初の数文字を入力（パターン1）。

下の句から探す 全表示：下の句の読みを入力。見出しとして句全体を表示。調べたいことばの最初の数文字を入力（パターン1）。

下の句から探す 上の句隠し：下の句の読みを入力。見出しとして下の句だけを表示。調べたいことばの最初の数文字を入力（パターン1）。

歌番号から探す：説明が表示されるまで見出しの選択、決定を繰り返す（パターン3）。

きまり字から探す：上の句の最初のきまり字から調べる。説明が表示されるまで見出しの選択、決定を繰り返す（パターン3）。

かるたテスト(4択解答)：上の句に続く下の句を選ばず4択問題。

- 1 **「訳／決定」**を押すと、最初に上の句が表示される。
- 2 続く下の句を番号で選択すると、結果が○×で表示される。
- 3 **「訳／決定」**を押すと、次の問題に進む。
 - 画面下部に表示される説明に従って操作する。
 - 10問終わると、結果が表示される。
 - 中断したいときは、**「戻る／リスト」**を押す。

かるた読み上げ：競技かるたのように、下の句に続けて次の上の句を読み上げる。

- 1 **「訳／決定」**を押すと、最初に百人一首以外の歌(序歌)が読み上げられる。
- 2 **「訳／決定」**を押すと、下の句に続けて次の上の句を読み上げる。
 - 画面下部に表示される説明に従って操作する。
 - 100首終わると、終了する。
 - 中断したいときは、**「戻る／リスト」**を押す。

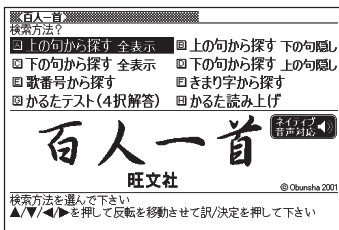

●百人一首

<旺文社>収録数：100項目

©Obunsha 2001

※書籍版は刊行されておりません。

※収録の和歌100首を読み上げます。

※かるた読み上げは(社)全日本かるた協会 芹野恵子 専任読手による読唱を収録しています。

朗読国語名作集

カテゴリー：学習

最初の画面で4つの検索方法が表示されるのでいずれかを選択、決定する。

- 現代文名作選・現代歌人朗読集では、音声を連続して再生します。

途中で再生を止めたい時は、**戻る/リスト**を押してください。

古典名作冒頭選：項目が表示されるので、

選択、決定する。説明が表示されるまで見出しの選択、決定を繰り返す(パターン3)。

現代文名作選 小説：小説の読みたい部分を選択、決定する。説明が表示されるまで見出しの選択、決定を繰り返す(パターン3)。

現代文名作選 詩：読みたい詩を選択、決定する。説明が表示されるまで見出しの選択、決定を繰り返す(パターン3)。

現代歌人朗読集：朗読集の読みたい部分を選択、決定する。説明が表示されるまで見出しの選択、決定を繰り返す(パターン3)。

●聞いて味わう朗読国語名作集<大修館書店監修>

収録数：古典名作冒頭選 11作品

現代文名作選 小説 羅生門 全文

現代文名作選 小説 山月記 全文

現代文名作選 小説 舞姫 全文

現代文名作選 小説 檸檬 全文

現代文名作選 小説 なめとこ山の熊 全文

現代文名作選 小説 高瀬舟 全文

現代文名作選 詩 10作品

現代歌人朗読集 3歌人(計31首)

©Taishukan, 2007

※書籍版は刊行されておりません。

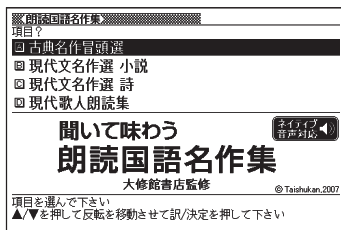

英語名演説・名せりふ集

カテゴリ：学習

条件に応じた英語の名演説、名せりふを表示する。

- 英語名演説・名せりふ集では、音声を連続して再生します。途中で再生を止めたい時は、**戻る/リスト**を押してください。

名演説集：説明が表示されるまで項目の選択、決定を繰り返す（パターン3）。

名せりふ集：説明が表示されるまで項目の選択、決定を繰り返す（パターン3）。

●英語名演説・名せりふ集<大修館書店>

収録数：13項目

©MATSUMURA Ken'ichi & Taishukan, 2007

※書籍版は刊行されておりません。

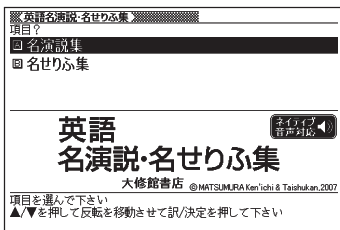

近現代文学事典

カテゴリ：学習

近現代文学の人名や作品名などを調べる

見出し語検索：調べたい人名や作品名などの最初の数文字を入力（パターン1）。

ヒント：例えば「伊豆の踊子」を調べる場合、読みを入力すると、あてはまる候補が表示されるので選択、決定する。

●大修館近現代文学事典

<大修館書店>収録数：3,130項目

©Taishukan, 2004-2006

書籍版は刊行されておりません。

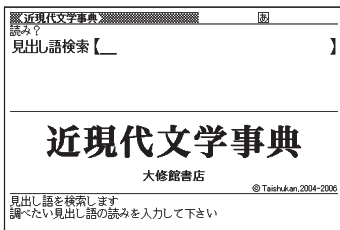

古語林 古典文学事典 / 名歌名句事典

カテゴリ：学習

2つの辞書から古典や名歌／名句に関する
ことを調べる。調べたいことばの最初の数
文字を入力（パターン1）。

見出し語検索：古典や名歌／名句に出てくる
キーワードや作者名を入力して調べる。

●古語林古典文学事典

<大修館書店>収録数：3,651項目

©Hayashi Ooki, Andou Chizuko & Taishukan, 2004

※本データは『古語林』より、電子辞書用に編集したものです。

●古語林名歌名句事典

<大修館書店>収録数：1,060項目

©Hayashi Ooki, Andou Chizuko & Taishukan, 2004

※本データは『古語林』より、電子辞書用に編集したものです。

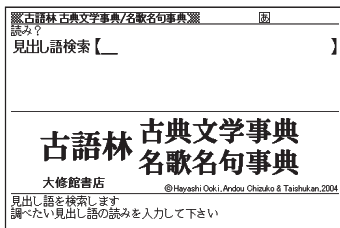

漢検プチドリル2級

カテゴリ：学習

この使い方は「学習用コンテンツ／脳鍛アプリ
を使おう」（→ 164ページ）で説明して
います。

●漢検プチドリル 2級 [改訂版]

<旺文社>収録数：約1,500項目

©Obunsha 2002

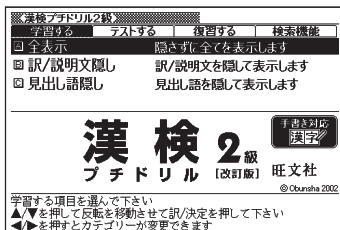

漢検プチドリル3級

カテゴリ：学習

この使い方は「学習用コンテンツ／脳鍛アプリ
を使おう」（→ 164ページ）で説明して
います。

●漢検プチドリル 3級 [改訂版]

<旺文社>収録数：約1,500項目

©Obunsha 2002

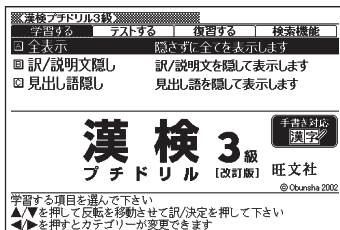

月刊英語が聞こえる耳

カテゴリ：学習

最初の画面で見たい年月を選択し決定する。
見たいコラムを選択し、決定する(パターン3)。

- 画面(メインパネル)にタッチして項目などを選ぶ操作はできません。

ヒント：「音声」が表示されているときに「訳/決定」を押すと、コラムの内容が発音される。

次のページを見たいときは、「次へ」に反転を移動し、「訳/決定」を押す。
使われている用語を調べたいときは、「用語」に反転を移動し、「訳/決定」を押す。

「目次」に反転を移動し「訳/決定」を押すと、最初の画面に戻ります。

月刊英語が聞こえる耳			
ASAHI WEEKLY			
「月刊英語が聞こえる耳」			
■	2005年 11月	b	2005年 10月
c	2005年 9月	d	2005年 8月
e	2005年 7月	f	2005年 6月
g	2005年 5月	h	2005年 4月
i	2005年 3月	j	2005年 2月
k	2005年 1月	l	2004年 12月
m	2004年 11月	n	2004年 10月

(c)朝日新聞社
発行:朝日新聞社 制作:(株)ビデオ・バック・ニッポン

●Asahi WEEKLY リスニングCD「月刊英語が聞こえる耳」<朝日新聞社>
収録数：24項目

朝日ウイークリー「月刊英語が聞こえる耳」©朝日新聞社

※書籍版は刊行されていません。

脳鍛アプリ 明鏡日本語クロスワード

カテゴリ：脳鍛アプリ

この使い方は→164ページで説明しています。

●かなり役立つ明鏡日本語クロスワード

<大修館書店>収録数：30問

©Kitahara Yasuo and Taishukan, 2007

※書籍版は刊行されていません。

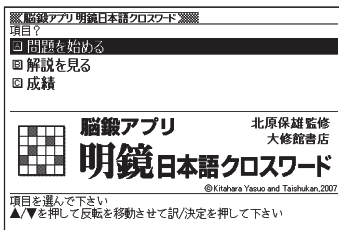

脳鍛アプリ 英単語リスニングクロスワード ..

カテゴリ：脳鍛アプリ

この使い方は→164ページで説明しています。

●英単語リスニングクロスワード

<大修館書店>収録数：30問

©Taishukan, 2007

※書籍版は刊行されていません。

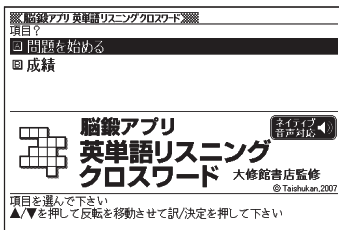

ピンイントレーナー.....

カテゴリ：脳鍛アプリ

中国語のピンイン入力についてのトレーニング。

最初の画面で解答を表示しながら覚えるか、解答を隠してチェックするか選択、決定する(パターン3)。

全てを表示して覚える：問題の種類を選択し、決定。問題の番号を選択し、決定。

答えを隠して暗記チェック：問題の種類を選択し、決定。

問題の番号を選択し、決定。解答を表示させるときは、**訳/決定**を押す。

●ピンイントレーナー<大修館書店>収録数：500問

©Taishukan, 2007

※書籍版は刊行されていません。

※普通話(標準語)・簡体字対応。

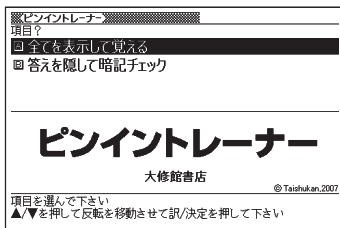

脳鍛アプリ おとなの常識Q&A200.....

カテゴリ：脳鍛アプリ

この使い方は→164ページで説明しています。

●おとなの常識Q&A200<朝日新聞社>収録数：200問

©The Asahi Shimbun, 2007

※書籍版は市販されていません。

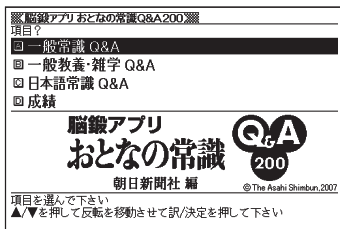

EQトレーナー.....

カテゴリ：脳鍛アプリ

この使い方は→164ページで説明しています。

●EQトレーナー<インターチャンネル・ホロン>

©2006 EQ JAPAN

©2006 タカラトミー

※書籍版は刊行されていません。

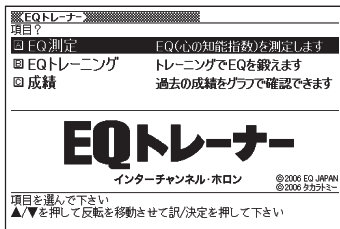

脳鍛アプリ 明鏡日本語クイズ

カテゴリ：脳鍛アプリ

この使い方は、「学習用コンテンツ／脳鍛アプリを使おう」(→ 164ページ)で説明しています。

- 明鏡日本語クイズ 送り仮名編
<大修館書店>収録数：150問
©Kitahara Yasuo and Taishukan, 2007
※書籍版は刊行されていません。
- 明鏡日本語クイズ ことわざ慣用句編
<大修館書店>収録数：150問
©Kitahara Yasuo and Taishukan, 2007
※書籍版は刊行されていません。
- 明鏡日本語クイズ 四字熟語編
<大修館書店>収録数：150問
©Kitahara Yasuo and Taishukan, 2007
※書籍版は刊行されていません。
- 明鏡日本語クイズ 漢字編
<大修館書店>収録数：150問
©Taishukan, 2007
※書籍版は刊行されていません。

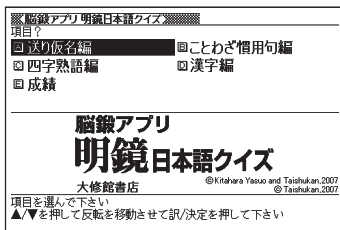

脳鍛アプリ 数字パズル

カテゴリ：脳鍛アプリ

この使い方は「学習用コンテンツ／脳鍛アプリを使おう」(→ 164ページ)で説明しています。

- 脳鍛アプリ 数字パズル
 - ・数字パズル スタANDARD編
 - ・数字パズル 不等号編
 - ・数字パズル 演算編

©CASIO SOFT CO., LTD. All Rights Reserved.

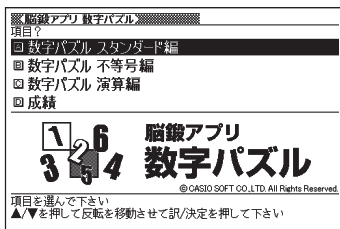

地図から検索(マイペディアより)

カテゴリ: 便利な機能

「百科事典マイペディア」に収録している地図から調べる。

ヒント: 例えば「十勝岳」を調べる場合、最初の画面の「日本地図から山を検索」をタッチ(または選択、決定)する。その後「北海道」をタッチし、「十勝岳」をタッチする。十勝岳のデータが表示される。

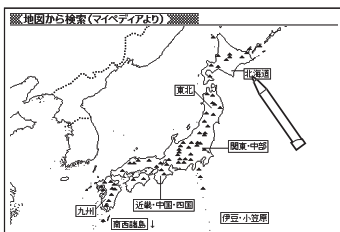
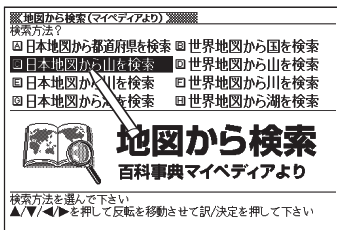

分野別小辞典(広辞苑より)

カテゴリ: 便利な機能

「広辞苑」を使い分野を絞って調べる。最初の画面で5つの小辞典が表示されるのでいずれかを選択、決定する。

人名小辞典: 地域を選択、決定後、人名の最初の数文字を入力(パターン1)。

ヒント: 人名を入力しなくても50音順で表示されるので、選択、決定してもよい。

地名小辞典: 地域を選択、決定後、属性を選択、決定する。その後地名の最初の数文字を入力(パターン1)。

ヒント: 地名を入力しなくても50音順で表示されるので、選択、決定してもよい。

作品名小辞典: 地域を選択、決定後、ジャンルを選択、決定する。その後作品名の最初の数文字を入力(パターン1)。

ヒント: 作品名を入力しなくても50音順で表示されるので、選択、決定してもよい。

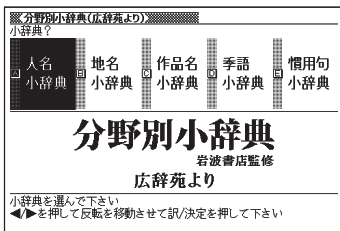

季語小辞典：季節を選択、決定後、条件を選択、決定する。その後季語の最初の数文字を入力（パターン1）。

ヒント：季語を入力しなくても50音順で表示されるので、選択、決定してもよい。

慣用句小辞典：調べたい慣用句のキーワードを入力後[訳/決定]（パターン2）。

分野別小事典(マイペディアより)

カテゴリ：便利な機能

「百科事典マイペディア」を使い分野を絞って調べる。最初の画面で2つの小事典が表示されるのでいずれかを選択、決定する。

11ジャンル別小事典：ジャンルを選択、決定後、テーマを選択、決定する。その後調べたいことばの最初の数文字を入力（パターン1）。

ヒント：調べたいことばを入力しなく

ても50音順で表示されるので、選択、決定してもよい。

20部門別小事典：部門を選択、決定後、調べたいことばの最初の数文字を入力（パターン1）。

ヒント：調べたいことばを入力しなくても50音順で表示されるので、選択、決定してもよい。

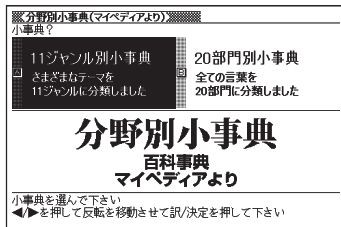

日本語キーワード例文検索(G英和辞典より)

カテゴリ：便利な機能

3つまでの日本語のキーワードを含む英語の例文を「ジーニアス英和辞典」から探し出す。

最初の画面で日本語例文検索の入力欄にカーソルが点滅し、「日本語キーワード」が反転表示される（パターン4）。

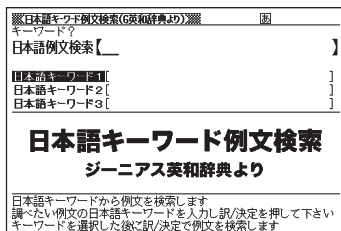

複数辞書ひらがなで検索

カテゴリ：便利な機能

複数の辞典をひらがなで検索できる。

見出し語検索：ひらがなを入力するにしたがって候補が表示される。候補の左に辞典名がマークで表示される。適当な文字数を入力して候補を絞った後、選択、決定する（パターン1）。

この機能で検索される辞典／モード名

→ 295ページ

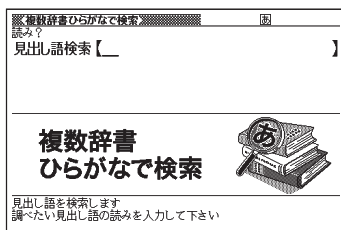

複数辞書アルファベットで検索

カテゴリ：便利な機能

複数の辞典をアルファベットで検索できる。

見出し語検索：単語検索。アルファベットで入力するにしたがって候補が表示される。候補の左に辞典名がマークで表示される。適当な文字数を入力して候補を絞った後、選択、決定する（パターン1）。

例文検索：例文に含まれる単語を入力後

【訳／決定】（パターン2）。最大28文字。2つ以上の単語を入力するときは「&」でつなぐ。

ヒント：単語入力後、決定すると候補が表示される。単語1つでは候補が多すぎるので2つ以上入力すると良い。液晶表示画面上部に辞典名が表示されるので◀▶で選択する。

成句検索：成句に含まれる単語を入力後**【訳／決定】**（パターン2）。最大28文字。2つ以上の単語を入力するときは「&」でつなぐ。

ヒント：単語入力後、決定すると候補が表示される。単語1つでは候補が多すぎるので2つ以上入力するとよい。液晶表示画面上部に辞典名が表示されるので◀▶で選択する。

この機能で検索される辞典／モード名 → 295ページ

ヒント：優先的に検索する辞書を選択できます。→ 120ページ

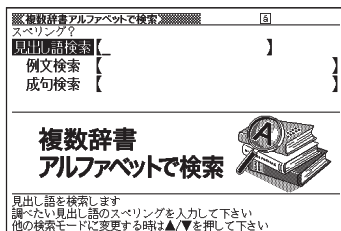

複数辞書漢字で検索

カテゴリー：便利な機能

複数の辞典を漢字で検索できる。

最初の画面で2つの検索方法が表示されるのでいずれかを選択、決定する。

検索できる漢字：JIS第1水準/第2水準の漢字のみ

漢字を手書き入力から探す：以下の操作で漢字検索欄に漢字を入力してからその漢字が含まれる内容を検索する。

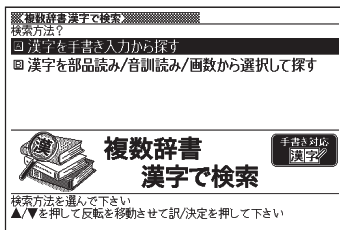

1 漢字検索欄に手書きで漢字を入力する

ヒント：手書き入力の操作 → 60ページ。漢字は4文字まで入力できる。

2 入力終了後、決定する

漢字表記のシフトJISコード順に入力された漢字を含む説明の見出しが表示される。見出しの最初に辞典名がマークで表示される。

3 必要に応じて「前方一致」（指定した漢字を前方に含む）、「後方一致」（指定した漢字を後方に含む）を◀▶で切り替える

4 目的の見出しを選択、決定する

漢字を部品読み/音訓読み/画数から選択して探す：

以下の操作で検索文字列欄に漢字を入力してからその漢字が含まれる内容を検索する。

1 以下の入力欄を使って漢字候補を表示する

部品読み：調べたい漢字の部首名や漢字を構成する部品の読み。最大8文字。複数入力可。

ヒント1：例えば「総」なら「いと」、「こころ」、「は」、「む」などが部品の読み。複数の部品を入力した方が表示候補は少なくなる。

ヒント2：部品読みと以下の部首画数、総画数、音訓読みのいずれかを組み合わせることが可能。候補数を絞ることができる。

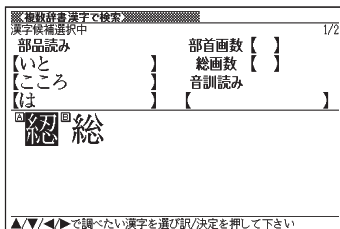

部首画数:液晶画面下部説明参照。1～17画

総画数:液晶画面下部説明参照。1～30画

音訓読み:液晶画面下部説明参照。最大8文字

2 目的の漢字を選択する

検索文字列欄に漢字が入力される。

ヒント: 漢字選択を繰り返せば検索文字列欄には漢字が4文字まで入力可能。

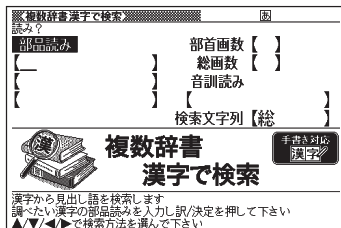

3 検索文字列欄に漢字入力終了後、決定する

漢字表記のシフトJISコード順に入力された漢字を含む説明の見出しが表示される。見出しの最初に辞典名がマークで表示される。

4 必要に応じて「前方一致」(指定した漢字を前方に含む)、「後方一致」(指定した漢字を後方に含む)を◀▶で切り替える

5 目的の見出しを選択、決定する

この機能で検索される辞典/モード名 → 296ページ

こんなときには

調べたいことばが見つからない……………

▲ ▼で見出し語を切り替えても目的のことばが見つからない、あるいは調べたいことばを正しく入力したはずなのに見つからない、こんなときは、次のポイントを確認してください。

■長音付(ー)を含むカタカナ語の収録順に注意

「ー」(音引き)を含むカタカナ語は、「ー」の読みをかなに直した位置に収録されている辞典があります。

例

「ナイーブ」は、「ナイイブ」の位置にあります。

■「ぢ」「づ」と「じ」「ず」を取り違えない

辞典によっては、見出しは現代仮名遣いになっています。

例

- ・「年中」は「ねんぢゅう」ではなく、「ねんじゅう」と入力
- ・「稲妻」は「いなづま」ではなく、「いなずま」と入力

■「バ」や「ヴ」を入力してみる

辞典によっては、英語その他外来語の「V」の発音は「ヴァ行」ではなく「バ行」の表記になっているものがあります。

例

「violin」の読みは、「ヴァイオリン」ではなく「バイオリン」と入力

- 「バ行」を入力して検索しても見出しが見つからない場合は、「ヴァ行」を入力して検索してみてください。

ハイフン (-) やスペース (空白)、&はどうやって入力?

英語を入力するとき、調べたいことばがハイフン (-) を含む場合は省略します。複合語に含まれるスペース (空白) も省略します。

「&」は、「and」と入力します。

例

「heaven-sent」は、「heavensent」と入力

「absolute altitude」は、「absolutealtitude」と入力

日本語のつづりや英語のスペルがあやふやなときは？・・・

「見出し語検索」や「スペリング検索」のとき、スペルの記憶があいまいでも、不確かな部分は「?」や「～」で代用して検索できます。

「?」はひとつで一文字の代用です。(ワイルドカード)

「～」はひとつで連続する数文字の代用です。(ブランクワード)

- 辞典によっては、この検索ができないものがあります。

例

「subordinate」の下線のスペルがあいまいなとき → 「sub?rdi??te」
と入力

「subordinate」の下線のスペルがあいまいなとき → 「sub ~ te」
と入力

- 「?」は、**シフト**を押し、離してから**[K]**を押して入力します。
- 「～」は、**シフト**を押し、離してから**[]**を押して入力します。
- 「～」は1カ所だけに入力できます。
- 「?」と「～」を同時に使うことはできません。

検索語入力欄に漢字が入力できないときは？

画面の上部に**漢**と表示されていないときは、漢字入力ができません。

- 検索語入力欄に入力できる文字の種類は、辞典や検索方法によって異なります。
- 入力欄にカーソルのあるとき画面上部に表示されるマークが、入力できる文字の種類を表しています。

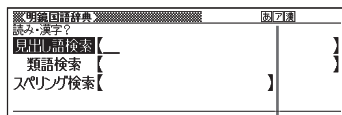

あ...ひらがな、**ア**...カタカナ、**漢**...漢字、**a**...アルファベット、**1**...数字

手書きパネルに書いた文字が正しく認識されないときは

■ 共通のご注意

認識されやすく書くポイント

- 続け字にならないようにすること

悪い例



- 楷書でていねいに書くこと

悪い例



- 文字を傾けないこと

悪い例



- 枠からはみ出さない範囲で、できるだけ大きく書くこと

悪い例



良い例



- 点を打つときは、少し長め(2ドット分以上)に書くこと(1ドット分では認識されません)

良い例



悪い例



- 正しい書き順で書く

確認したいポイント

- 漢字は漢字で書く(かな漢字変換機能はありません)
- 画面上部のマーク(画ア漢)を見て、希望の文字が入力欄に入れられる種類か確認する(手書き入力ができるときは → 61ページ)

■ ひらがな・カタカナの書きかた

大文字

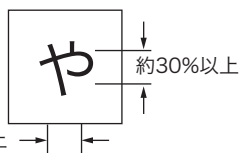

約30%以上

小文字(「や」や「っ」など)

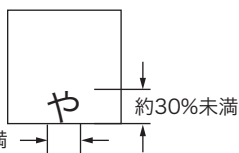

約30%未満

- 枠に対して縦横とも30%未満の大きさと書く
- 枠の下側に書く

次ページに続く

■英数字の書きかた

A	B	C	D	E	F	G	H	I
AA	B	C	D	E E	F	G G	H	I
J	K	L	M	N	O	P	Q	R
J	K K	L	M M	N N	O	P	Q	R R
S	T	U	V	W	X	Y	Z	
S	T	U	V	W	X	Y	Z Z	

a	b	c	d	e	f	g	h	i
a a	b b	c	d d	e	f f	g g	h h h	i i
j	k	l	m	n	o	p	q	r
j j	k k k	l l	m m	n n	o	p p	q q	r r
s	t	u	v	w	x	y	z	
s s	t t	u	v	w	x x	y y	z z z	

0	1	2	3	4	5	6	7	8	9
0	1	2	3	4	5	6	7 7	8	9

■大文字の「X」と小文字の「x」の書きかた

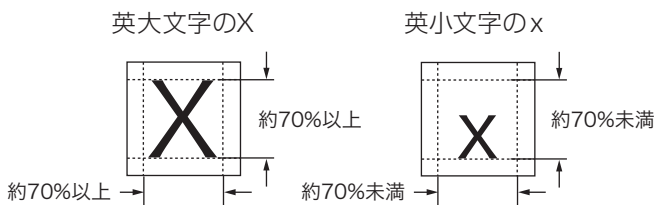

■よく似た漢字とカタカナの認識について

次のようなよく似た漢字とカタカナは、漢字の表示が優先されます。

夕=タ 工=エ 力=カ 口=ロ
(ゆう) (こう) (ちから) (くち)

ただし、入力欄上のひとつ前の文字がカタカナのときは、カタカナ表示が優先されます。

■よく似たひらがなとカタカナの認識について

次のようなよく似たひらがなとカタカナは、ひらがなの表示が優先されます。

へ=へ り=り



ただし、入力欄上のひとつ前の文字がカタカナのときは、カタカナの表示が優先されます。

こんなメッセージが出たら

本機を使用中にメッセージが表示されたときの対処方法について説明します。

操作	メッセージ	考えられる原因	対処方法	参照ページ
	電池が消耗しています	電池が消耗している	新しい電池に交換してください。	279
辞典機能	候補が多すぎます 1000件だけ表示します	入力したつづりにあてはまることばが多すぎて、すべてを表示することができない	候補を絞り込むために、検索文字を追加してください。	使っている辞典／モードの各ページ
	候補が500件を超えています	入力したつづりにあてはまることばが多すぎる	候補を絞り込むために、検索文字を追加してください。	
	該当する候補がありません*	入力したつづりにあてはまることばや検索条件にあてはまる漢字が見つからない	つづりを入力し直してください。	
	入力に間違いがあります*	入力したつづりが誤っている	つづりを修正してください。	125
	さらに検索はできません	「さらに検索」に対応していない別売ソフトの成句／例文のリスト表示画面で、 <small>さらに検索</small> ヒストリー を押ししてしまった	一部の別売ソフトは、「さらに検索機能」に対応していません。	
	レイアウト変更はできません	レイアウト変更に対応していない別売ソフトの成句／例文のリスト表示画面で、 シフト <small>文字サイズ</small> レイアウト と押ししてしまった	一部の別売ソフトは、「レイアウト機能」のセンタリング表示に対応していません。	

※メッセージが表示された後、もとの画面に戻ります。

操作	メッセージ	考えられる原因	対処方法	参照ページ
ジャンプサーチ	ジャンプする単語がありません*	ジャンプサーチできることばがデータ画面中にない	ジャンプサーチはできません。	90
	これ以上できません*	連続でジャンプできる制限数を越えた	ジャンプサーチを終了し、直接ことばを入力して調べてください。	90 91
	ジャンプできません*	ジャンプ先に選んだ辞典／モードでは調べることができないことば／文字を調べようとした	<ul style="list-style-type: none"> 調べることば／文字を変更してください。 ジャンプ先の辞典／モードを変更してください。 	91
	該当する候補がありません*	調べようとしたことば／文字がジャンプ先に選んだ辞典／モードの中になかった	<ul style="list-style-type: none"> 調べることば／文字を変更してください。 ジャンプ先の辞典／モードを変更してください。 	91
成句・複合語機能	成句・複合語がありません* (または) 成句がありません	成句・複合語アイコンが表示されていないときに、手書きパネルの【成句複合語】をタッチしてしまった	成句・複合語アイコンが表示されていないときは、成句・複合語機能は使えません。	106
用例・解説機能	画面上に用例解説がありません* (または) 画面上に用例がありません (または) 画面上に解説がありません	用例アイコン、または解説アイコンが1つも表示されていないときに、手書きパネルの【用例解説】をタッチしてしまった	用例アイコン、解説アイコンが表示されていないときは、用例・解説機能は使えません。	104 108
音声機能	音声言語設定がOFFになっている	音声言語設定がOFFになっている	発音させたい言語に設定してください。	103
	か発音できるデータがないため反転できません*	発音可能な単語がない画面上で、  を押してしまった	ツールボイスアイコンが表示されている画面で、  を押してください。	98

※メッセージが表示された後、もとの画面に戻ります。

操作	メッセージ	考えられる原因	対処方法	参照 ページ
ライブラ イブライ リー機能	通信エラーが発生 しました	通信中にUSBケー ブルがはずれた	USBケーブルを正し く接続し、通信操作を やり直してください。	取扱 説明 書
		通信中に異常が発生 した	正しく接続されている か確認し、通信操作を やり直してください。 再度、同じメッセージ が表示される場合は、 お買い上げの販売店 または取扱説明書な どに記載のカシオテク ノ修理相談窓口にお 問い合わせください。	312
	EX-wordライブラ イブライリーを切断して下 さい [訳/決定]キーでこ のガイダンスを閉 じます	通信中に本機の操作 で、通信状態を解除し た	パソコンを操作し、 「EX-wordラ イブ ラ イリー」を終了してくだ さい。	—
	エラーが発生しま した	microSDメ モ リ ー カードが正しくセット されていない	正しくセットしてくだ さい。	162
		データの一部分に異常 が生じた	もう一度、同じ操作を 行ってください。再度 同じメッセージが表示 される場合は、そのコ ンテンツをパソコンに 戻し、再度電子辞書に 読み込んでください。 「戻す」操作を行って も、EX-wordライブラ イリー内のコンテンツに は、影響を与えません。	別 売ソ フト に同 梱の 取 扱 説 明 書

操作	メッセージ	考えられる原因	対処方法	参照ページ
microSDメモリーカード	メモリーカードのフォーマットが違 うかデータが壊れ ています 利用できるよ うにする場合 はこのメモ リーカードを 挿入したま まカード保 存辞書に反 転を移動し てください	microSDメモ リーカードが 他の製品専 用のフォーマ ットをさ れているか、 カードに異 状がある	画面に表示さ れるメッセ ージにした がって操 作してくだ さい。な お、microSD メモリーカ ードをフォー マットする とデータを 元に戻すこ とはできま せんので注 意ください。	—
	別の電子辞書 とパートナー 関係にある メモリーカ ードが挿入 されています 利用できるよ うにする場 合はこのメ モリーカ ードを挿入 したまま「 EX-wordライ ブラリー」 と接続して 通信し て下さい	すでに他の電 子辞書で使 用している microSDメモ リーカード が挿入され ている	「EX-wordライ ブラリー」で フォーマット して使用し てください。	別売ソフト に同梱の取 扱説明書

操作	メッセージ	考えられる原因	対処方法	参照 ページ
microSDメモリーカード	<p>以下の状態のメモリーカードが挿入されている為、通信は行えません</p> <ul style="list-style-type: none"> • パートナー関係でない • フォーマット異常 • データカード 	<p>パートナー関係でない</p> <ul style="list-style-type: none"> • 接続中の電子辞書以外の製品で使用したmicroSDメモリーカードが挿入されている <p>使用できるmicroSDメモリーカードは電子辞書本体とパートナー関係にあるものです（ダウンロードした電子辞書本体でのみ使用できます）</p> <ul style="list-style-type: none"> • microSDメモリーカードにダウンロード後、パソコンを変更したり、EX-wordライブラリーでユーザーリセットあるいはユーザー名を変更して再認証した（再認証した場合は以前に転送したコンテンツは消去されません） 	<ul style="list-style-type: none"> • 新規のカードを使用してください。 • 認証済みのカードを使用してください。 	—

操作	メッセージ	考えられる原因	対処方法	参照ページ
microSDメモリーカード	以下の状態のメモリーカードが挿入されている為、通信は行えません ・パートナー関係でない ・フォーマット異常 ・データカード	フォーマット異常 ・他の機器（Windowsなど）でフォーマットされたmicroSDメモリーカードを使用した	<ul style="list-style-type: none"> 電子辞書本体のライブラリーモードの「カード保存辞書」または「カード保存テキスト」を選ぶと、フォーマット異常の場合は microSDメモリーカードをフォーマットしますか？ <input checked="" type="radio"/>はい <input type="radio"/>いいえ 選んで決定キーを押してください が自動的に表示されますので、フォーマット実行してください。 ただし、microSDメモリーカードをフォーマットすると、記録されているデータはすべて消去されます。 	-
		データカード ・データカードを差したまま通信している（別売で、microSDメモリーカードにコンテンツをいれて販売しているものを挿入したまま通信している）	<ul style="list-style-type: none"> データカードを取り出して通信してください。 	-

操作	メッセージ	考えられる原因	対処方法	参照 ページ
microSDメモリーカード	新規のメモリーカードが挿入されています 利用できるようにする場合はこのメモリーカードを挿入したまま「EX-wordライブラリー」と接続して通信して下さい	新しいmicroSDメモリーカードまたはフォーマット済みのmicroSDメモリーカードが挿入されている	そのまま「EX-wordライブラリー」と接続してください。	別売ソフトに同梱の取扱説明書
	コンテンツがありません	microSDメモリーカードにコンテンツが入っていない	コンテンツを「EX-wordライブラリー」より転送してください。	
	カードがありません	microSDメモリーカードが無い、または正しく挿入されていない	microSDメモリーカードを正しく挿入してください。	162
	このカードは利用できません	不正にコピーされたmicroSDメモリーカードが挿入されている	正しいmicroSDメモリーコンテンツカードを挿入してください。	—
暗記カード	該当する候補がありません*	出題の条件が「NGの語のみ表示」になっているとき、NGの語が一件もない状態で暗記カードを使おうとした	出題の条件を「全ての語を表示」にしてください。	131 132
見出しメモ	該当する候補がありません*	見出しメモが一件も登録されていない	見出しメモを登録してください。	138
	コンテンツがありません	見出しメモを登録していた別売辞書がパソコンに戻された。または別売辞書が入っていたカードが本機にセットされていない。	コンテンツを本機に戻してください。	139

操作	メッセージ	考えられる原因	対処方法	参照 ページ
単語帳	これ以上登録できません*	単語帳に登録できる制限数を超えた	単語帳に登録されている不要なことばを削除してから、もう一度登録を行ってください。	146 143
—	エラーコード01 エラーコード02	静電気の影響や強い衝撃などが加わった	最寄りのカシオテクノ修理相談窓口にお問い合わせください。	312

※メッセージが表示された後、もとの画面に戻ります。

こんな**症状**がおこったら…

本機の動きがおかしいときは、まず、**アルカリ乾電池**を使用しているか、ご確認ください。

次に、下の表を参考に対処してください。

	状態	考えられる原因	対処方法	参照ページ
電源	電源がONできない	電池が消耗している	電池を交換してください。	279
動作	ちょっと目を離したスキに電源がOFFになってしま	オートパワーオフ機能により電源OFFになった	電源をONにしてください。	16
	急に表示画面が消えてしまう	電池が消耗している	電池を交換してください。	279
	急にコントラスト設定画面になってしま	電池が消耗している	電池を交換してください。	279
	ひらがな、カタカナを入れると「つつ…」「つつ…」と表示されてしま	ローマ字かな入りに設定されているときに、かなめくり入力の方法で操作している	かなめくり入りに切り替えてください。	50
	キー入力音設定をONにしているのに、キー入力音が出ない	音声出力切替スイッチが「PHONES」側になっている	「SPEAKER」側にするか、ヘッドホンをご使用ください。	96
	通信できない	正しく接続されていない	本機とパソコンがUSBケーブルで正しく接続されているか確認してください。	別売ソフト に同梱の取 扱説明書
ライブラリー機能	microSDメモリーカードにアクセスできない	microSDメモリーカードが正しくセットされていない	microSDメモリーカードを正しくセットしてください。	162
	テキストファイルが「EX-wordテキストローダー」で転送できない	テキストファイルが圧縮されている	圧縮ファイルを解凍して、再度転送してください。	別売ソフト に同梱の取 扱説明書

	状態	考えられる原因	対処方法	参照ページ
ラバ イッ トク	バックライトが点 灯しない、または 点滅する	電池が消耗してい る	電池を交換してくださ い。	279
発 音	スピーカーから発 音が聞こえない	音量が適切でない	音量を調整してください。	97
		音声出力切替スイ チが「PHONES」側に なっている	「SPEAKER」側にして ください。	96
	ヘッドホンから発 音が聞こえない	音量が適切でない	音量を調整してください。	97
		音声出力切替スイ チが「SPEAKER」 側になっている	「PHONES」側にしてく ださい。	97
		ヘッドホンが正し く接続されていな い	ジャックに正しく奥ま で差し込まれているか 確認してください。	96
	付属品以外のヘッ ドホンを使用して いる	付属の専用ヘッドホン を使用してください。	97	
	音がひすんだり、 バックライトがち らつく	音量が大きすぎる	音量を調節してくださ い。	97
電池が消耗している		電池を交換してください。	279	
音声データ再生中 に表示画面が消え てしまう	電池寿命に近い状 態で、長い文の音声 データを再生した	電池を交換してください。	279	
画 面 (メ イン パ ネル)	タッチしても認識 されない	タッチする位置と 認識される位置が ずれている	メインパネル調整を 行ってください。	298
	タッチする位置と 表示される文字の 位置がずれている	タッチする位置と 認識される位置が ずれている	メインパネル調整を 行ってください。	298

	状態	考えられる原因	対処方法	参照ページ
手書きパネル	タッチしても認識されない	タッチする位置と認識される位置がずれている	手書きパネル調整を行ってください。	298
		手書きで文字を入力しているときに本機のキーが押された	手書き入力中は本機のキーを押さないでください。	—
		手書きで入力した文字が、使う辞典に対応していない	手書き入力できる文字の種類を確認してください。	61
	タッチする位置と表示される文字の位置がずれている	タッチする位置と認識される位置がずれている	手書きパネル調整を行ってください。	298
	タッチした文字やアイコンが正しく認識されない、または、手書き入力の症状が改善されない	保護フィルム（別売）を使っていて、フィルムと手書きパネルの間にゴミなど異物が入った	保護フィルムを一度はがし、ゴミなどを取り除いた後、正しい位置に貼り直してください。	保護フィルムに同梱の取扱説明書

リセットするときは

静電気の影響などにより、動きがおかしくなったり操作を受け付けなくなったりすることがあります。このようなときは本機をリセットしてください。

■大切!リセットについて

- 必ず、電源を切ってからリセットしてください。電源を切らずにリセットすると、履歴や設定などの情報が消える場合があります。
- リセットボタンを押すものに、つまようじや鉛筆など、先端の折れやすいものを使わないでください。故障の原因になります。

1 電源が入っていたら、ON/OFF を押して電源を切る

2 本体裏面にあるリセットボタンを押す

付属のタッチペンで押します。
※つまようじや鉛筆など、先端の折れやすいものを使わないでください。故障の原因になります。

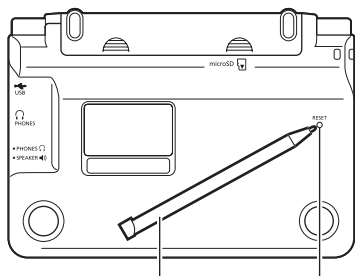

タッチペン リセットボタン

本機を開け、必要に応じて◀または▶を押してメインパネルの明るさを調整します

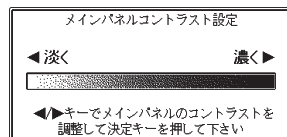

3 訳／決定を押す

4 「メインパネル調整」の画面が表示されたら、メインパネルの4つの十字マークの中心をひとつひとつ付属のタッチペンでタッチする
手書きパネルのコントラスト設定画面が表示されます。

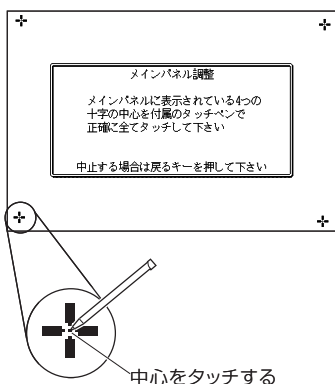

必要に応じて、◀または▶を押して、手書きパネルの明るさを調整します。

5 訳／決定を押す

6 「手書きパネル調整」の画面が表示されたら、手書きパネルの4つの十字マークの中心をひとつひとつ付属のタッチペンでタッチする

メニュー画面が表示されます。

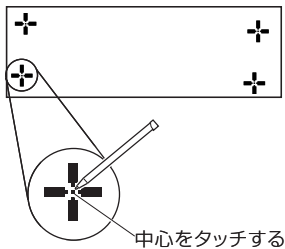
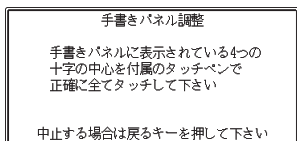
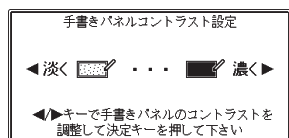

電池を交換する

画面に「電池が消耗しています」と表示されたときは、早めに電池を交換してください。

表示されなくても、1年に1度は必ず電池交換をしてください。

■ 大切! 電池を交換する前に

- 必ず、電源を切ってから電池を交換してください。電源を切らずに電池を交換すると、履歴や設定などの情報が消える場合があります。
- 新しく入れる電池は、必ず2本とも新品のものを使ってください。
- 必ずアルカリ単4形乾電池をご使用ください。指定以外の電池では、電池寿命が著しく短くなったり、誤動作を起こすことがあります。

1 新品のアルカリ単4形乾電池2本
を用意する

2  を押して、電源を切る

3 電池ブタを取り外す
2カ所の部分を押しながら矢印
の方向へスライドさせます。

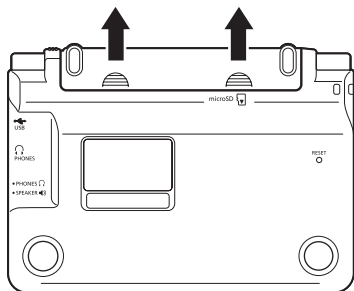

4 古い電池を取り出し、新しい電池をセットして、電池ブタを取り付ける

- 取り出し用リボンを引き上げて、電池を取り出します。
- 取り出し用リボンの上に、電池を載せます。
- 電池ブタを取り付ける際は、タッチペンをケースから取り出ししておくことをおすすめします。(タッチペンの取り出し方 → 26ページ)

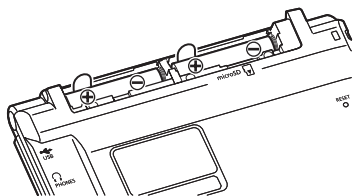

5 本体裏面にあるリセットボタンを押す

- 付属のタッチペンで押します。
- ※ つまようじや鉛筆など、先端の折れやすいものを使わないでください。故障の原因になります。

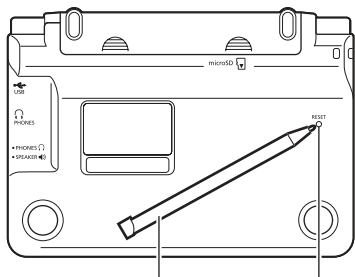

タッチペン リセットボタン

6 中央部分に指をかけて、本機を開ける

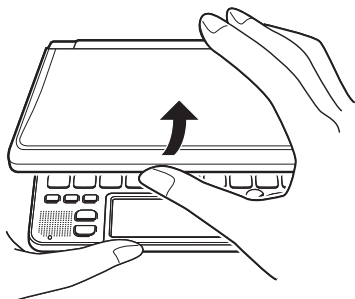

コントラスト設定画面が表示されます。必要に応じて、◀または▶を押して画面の明るさを調整します

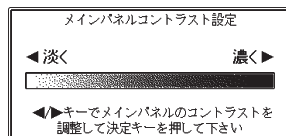

7 訳/決定を押す

8 「メインパネル調整」の画面が表示されたら、メインパネルの4つの十字マークの中心をひとつひとつ付属のタッチペンでタッチする

手書きパネルのコントラスト設定画面が表示されます。

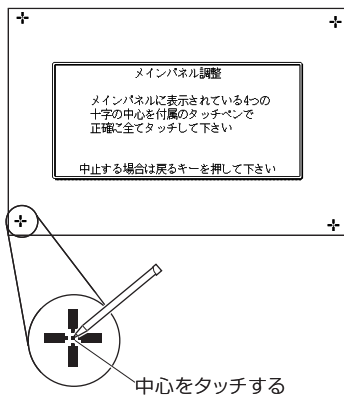

必要に応じて、◀または▶を押して、手書きパネルの明るさを調整します。

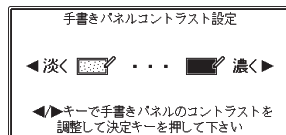

9 訳/決定を押す

10 「手書きパネル調整」の画面が表示されたら、手書きパネルの4つの十字マークの中心をひとつひとつ付属のタッチペンでタッチします。

メニュー画面が表示されます。

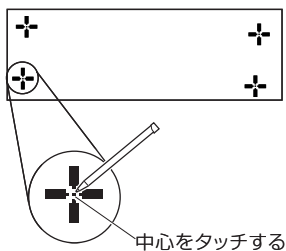
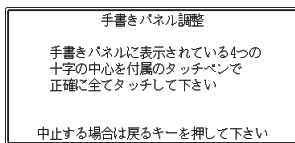

電池の取り扱い上の注意

危険

アルカリ電池について

アルカリ電池からもれた液が目に入ったときは、すぐに次の処置を行ってください。

1. 目をこすらずにすぐにきれいな水で洗い流す。
2. ただちに医師の治療を受ける。

そのままにしておくと失明の原因となります。

警告

電池について

電池は使いかたを誤ると液もれによる周囲の汚損や、破裂による火災・けがの原因となります。次のことは必ずお守りください。

- 分解しない、ショートさせない
- 加熱しない、火の中に投入しない
- 新しい電池と古い電池を混ぜて使用しない
- 種類の違う電池を混ぜて使用しない



- 充電しない
- 極性（+と-の向き）に注意して正しく入れる

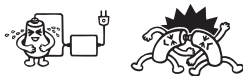

注意

電池について

電池は使いかたを誤ると液もれによる周囲の汚損や、破裂による火災・けがの原因となることがあります。次のことは必ずお守りください。

- 本機で指定されている電池以外は使用しない
- 長時間使用しないときは、本機から電池を取り出しておく

付録

キー・アイコンのなまえとはたらき……………

●キー

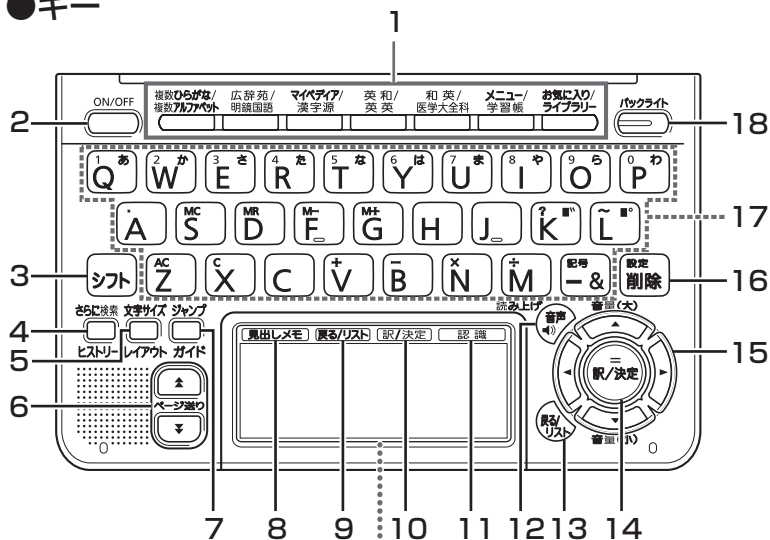

●アイコン (手書きパネル)

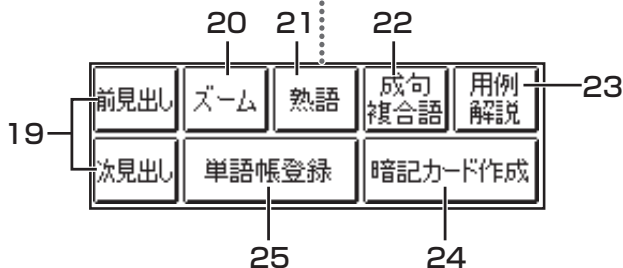

ことばの意味や解説の画面で表示されます。

1 辞典／モードキー



それぞれのキーに登録されている辞典の最初の画面を表示します。
上の行の辞典やモードを使うときは、そのキーを1回押します。
下の行の辞典やモードを使うときは、そのキーをもう1回押します。

→ 87ページ

2 (電源) スイッチ

→ 16ページ

3 キー

- 「?」や「～」を入力するときに使います。→ 71、77ページ
- 辞典／モードキーの下の行の辞典やモードを使うときに、まずこのキーを押してから辞典／モードキーを押す、という使いかたもできます。→ 88ページ
- いま調べていることばのひとつ前またはひとつ後のことばの意味を見るときに、まずこのキーを押してから  または  を押します。
(【前見出し】または【次見出し】をタッチした場合と同じ働きをします。)

→ 85ページ



4 キー

- 表示されていることばをさらに詳しく検索したり、成句／例文を絞り込んで検索することができます。→ 94、125ページ
- 少し前に調べたことばを再度調べるとき、 を押し、離してからこのキーを押します。→ 148ページ

5 キー

- 画面に表示する文字のサイズを変更したいときに押します。
→ 109ページ
- 画面のレイアウトを変更したいときは、 を押し、離してからこのキーを押します。→ 112ページ

6 (ページ送り) キー

- 画面の表示に続きがあるときに押すと、いま見えていない部分が表示されます。→ **83**ページ
- いま調べていることばのひとつ前またはひとつ後のことばの意味を見たいとき、を押し、離してからまたはを押します。
→ **85**ページ

7 キー

- 意味や解説の画面から同じ辞典の関連項目にジャンプしたり、画面で使われていることばを別の辞典で調べるときに押します。
→ **90**、**91**ページ
- ガイドを見るときは、を押し、離してからこのキーを押します。
→ **150**ページ

8 【見出しメモ】アイコン

- 検索した意味や解説のページに見出しメモを付けたいときにタッチします。→ **138**ページ

9 【戻る/リスト】アイコン

- ひとつ前の画面に戻るときにタッチします。→ **86**ページ
- 各辞典／モードの最初の画面でタッチすると、メニュー画面になります。
- ことばの意味の画面でタッチすると、ひとつ前の画面、つまりそのことばを含むことばの一覧(リスト)が表示されます。

10 【訳/決定】アイコン

- 調べたいことばを入力したり、項目を選んだら、このアイコンをタッチして先に進みます。→ **33**ページ

11 【認識】アイコン

- 一文字ずつ確かめる方式での手書き入力後、ここをタッチします。
→ **62**ページ

12 読み上げ音声キー

- ネイティブの発音による音声を聞くとときに押します。→ 98ページ
- 合成音声で発音を聞くとときは、**[シフト]**を押し、離してからこのキーを押します。→ 101ページ

13 戻る/リストキー

- ひとつ前の画面に戻るときに押します。→ 86ページ
- 各辞典／モードの最初の画面で押すと、メニュー画面になります。
- ことばの意味の画面で押すと、ひとつ前の画面、つまりそのことばを含むことばの一覧(リスト)が表示されます。

14 訳/決定キー

- 調べたいことばを入力したり、項目を選んだら、このキーを押して先に進みます。→ 36、41ページなど

15 **▲▼◀▶**キー

- 白黒反転表示を前後左右に動かして希望の項目を選ぶときに **▲▼◀▶**を押します。→ 36ページ
- カーソル(文字の下の横線)を左右に動かすときに **◀▶**を押します。→ 58ページ
- 画面の表示に続きがあるときは、押し続けると続きの画面に移動することができます。→ 83ページ
- 発音中に音声の音量を調節するときは、**▲**^{音量(大)}または**▼**^{音量(小)}で調整します。
- 発音していないときに音量を調節するときは、**[シフト]**を押し、離してから**▲**^{音量(大)}を押して音量調節の画面を表示させ、**▲**^{音量(大)}または**▼**^{音量(小)}で調整します。

16 設定削除キー

- 間違って入力した文字を訂正するときに使います。→ 58ページ
- 本機のいろいろな設定を変更したいとき、**[シフト]**を押し、離してからこのキーを押します。→ 298ページ

17 文字キー



文字や数字を入力するときに使います。→ 49 ~ 59ページ

18 キー

バックライトを点けたり消したりします。→ 17ページ

19【前見出し】【次見出し】 アイコン

いま調べていることばのひとつ前またはひとつ後のことばの意味を見たいときにタッチします。

(を押し、離してからまたはを押した場合と同じ働きをします。) → 85ページ

20【ズーム】 アイコン

意味や解説の画面で文字を拡大して見たいときにタッチします。

→ 111ページ

21【熟語】 アイコン

「漢字源」(漢和辞典)で、調べている漢字を使った熟語を見るときにタッチします。→ 107ページ

22【成句複合語】 アイコン

英語系の辞典で、調べている単語を使った成句(熟語)や複合語を調べるときにタッチします。→ 106ページ

23【用例解説】 アイコン

用例や解説のある辞典で、それらを見るときにタッチします。

→ 104、108ページ

24【暗記カード作成】 アイコン

検索した意味や解説の画面から暗記カードを作成するときにタッチします。→ 127ページ

25【単語帳登録】アイコン

登録したい単語／例文／成句の意味の画面から、単語／例文／成句を単語帳に登録するときにタッチします。

(**[シフト]**を押し、離してから**[訳／決定]**を押した場合と同じ働きをします。) → **143**ページ

※電卓機能で使うキーについては、**154**ページをご覧ください。

ローマ字／かな対応表

ローマ字かな入力が入力するときの、つづりかたの一覧です。

あ行	あ	い	う	え	お
	A	I	U	E	O
か行	か	き	く	け	こ
	KA CA	KI	KU CU QU	KE	KO CO
	が	ぎ	ぐ	げ	ご
さ行	さ	し	す	せ	そ
	SA	SI SHI	SU	SE	SO
ざ行	ざ	じ	ず	ぜ	ぞ
	ZA	ZI JI	ZU	ZE	ZO
た行	た	ち	つ	て	と
	TA	TI CHI	TU TSU	TE	TO
だ行	だ	ぢ	づ	で	ど
	DA	DI	DU	DE	DO
な行	な	に	ぬ	ね	の
	NA	NI	NU	NE	NO
は行	は	ひ	ふ	へ	ほ
	HA	HI	HU FU	HE	HO
ば行	ば	び	ぶ	べ	ぼ
	BA	BI	BU	BE	BO
ぱ行	ぱ	ぴ	ぷ	ぺ	ぽ
	PA	PI	PU	PE	PO
ま行	ま	み	む	め	も
	MA	MI	MU	ME	MO

や行	や		ゆ	いえ	よ
	YA		YU	YE	YO
ら行	ら	り	る	れ	ろ
	RA	RI	RU	RE	RO
	LA	LI	LU	LE	LO
わ行	わ	ゐ	う	ゑ	を
	WA	WI	WU	WE	WO
ん	NN	N+子音	MP+母音	MB+母音	

あ行	あ	い	う	え	お
	XA シフトA	XI シフトI	XU シフトU	XE シフトE	XO シフトO
や行	や		ゆ		よ
	XYA YシフトA		XYU YシフトU		XYO YシフトO
っ	XTU	XTSU	子音+子音	TシフトU	
	LTU	TCH		TSシフトU	
わ	XWA	WシフトA			

きゃ行	きゃ	きい	きゅ	きえ	きょ
	KYA	KYI	KYU	KYE	KYO
ぎゃ行	ぎゃ	ぎい	ぎゅ	ぎえ	ぎょ
	GYA	GYI	GYU	GYE	GYO
くあ行	くあ	くい		くえ	くお
	QA	QI		QE	QO
くわ行	くわ	くい	くう	くえ	くお
	KWA	KWI	KWU	KWE	KWO
	QWA				
ぐわ行	ぐわ	ぐい	ぐう	ぐえ	ぐお
	GWA	GWI	GWU	GWE	GWO
しゃ行	しゃ		しゅ	しえ	しよ
	SYA		SYU	SYE	SYO
	SHA		SHU	SHE	SHO
じゃ行	じゃ	じい	じゅ	じえ	じょ
	ZYA	ZYI	ZYU	ZYE	ZYO
	JA		JU	JE	JO
	JYA	JYI	JYU	JYE	JYO

ちゃ行	ちゃ	ちい	ちゅ	ちえ	ちよ
	TYA	TYI	TYU	TYE	TYO
	CYA CHA	CYI	CYU CHU	CYE CHE	CYO CHO
ぢゃ行	ぢゃ	ぢい	ぢゅ	ぢえ	ぢよ
	DYA	DYI	DYU	DYE	DYO
つぁ行	つぁ	つい		つえ	つお
	TSA	TSI		TSE	TSO
てゃ行	てゃ	てい	てゅ	てえ	てよ
	THA	THI	THU	THE	THO
でゃ行	でゃ	でい	でゅ	でえ	でよ
	DHA	DHI	DHU	DHE	DHO
とぅ			TWU		
どぅ			DWU		
にゃ行	にゃ	にい	にゅ	にえ	によ
	NYA	NYI	NYU	NYE	NYO
ひゃ行	ひゃ	ひい	ひゅ	ひえ	ひよ
	HYA	HYI	HYU	HYE	HYO
びゃ行	びゃ	びい	びゅ	びえ	びよ
	BYA	BYI	BYU	BYE	BYO
ぴゃ行	ぴゃ	ぴい	ぴゅ	ぴえ	ぴよ
	PYA	PYI	PYU	PYE	PYO
ふぁ行	ふぁ	ふい		ふえ	ふお
	FA	FI		FE	FO
ふゃ行	ふゃ	ふい	ふゅ	ふえ	ふよ
	FYA	FYI	FYU	FYE	FYO
みゃ行	みゃ	みい	みゅ	みえ	みよ
	MYA	MYI	MYU	MYE	MYO
りゃ行	りゃ	りい	りゅ	りえ	りよ
	RYA	RYI	RYU	RYE	RYO
	LYA	LYI	LYU	LYE	LYO
うぁ行	うぁ	うい	う	うえ	うお
	VA	VI	VU	VE	VO
ぶゃ行	ぶゃ	ぶい	ぶゅ	ぶえ	ぶよ
	VYA	VYI	VYU	VYE	VYO

機能別 対象辞典／モード名 一覧 ……

■ 画面分割検索

アルファベット検索

オックスフォード現代英英辞典、ジーニアス英和辞典、英語類語辞典

かな検索

広辞苑、明鏡国語辞典、百科事典マイペディア、家庭医学大全科、プログレッシブ和英中辞典、NHK 日本語発音アクセント辞典、現代カタカナ語辞典、全訳古語辞典、日本史事典、世界史事典

■ 絞り込み／語順指定検索

例文検索

オックスフォード現代英英辞典、ジーニアス英和辞典、プログレッシブ和英中辞典、英会話とっさのひとこと辞典、英会話海外旅行ひとこと辞典、英会話ビジネスひとこと辞典、複数辞書アルファベットで検索

成句検索

オックスフォード現代英英辞典、ジーニアス英和辞典、複数辞書アルファベットで検索

■ 各単語帳に登録される辞典／モード名

単語帳(英語)

オックスフォード現代英英辞典、ジーニアス英和辞典、英語類語辞典

単語帳(和英)

プログレッシブ和英中辞典

単語帳(国語)

広辞苑、明鏡国語辞典、NHK 日本語発音アクセント辞典、故事ことわざ辞典、四字熟語辞典

ダウンロード帳(外国語)

ライブラリーに追加した辞典

ダウンロード帳(日本語)

ライブラリーに追加した辞典

例文帳(英語)

オックスフォード現代英英辞典、ジーニアス英和辞典、プログレッシブ和英中辞典

例文帳(会話)

英会話とっさのひとこと辞典、英会話ビジネスひとこと辞典

成句帳(英語)

オックスフォード現代英英辞典、ジーニアス英和辞典

単語帳(漢字源)

単語帳(全訳古語辞典)

単語帳(日本史)

日本史事典

単語帳(世界史)

世界史事典

単語帳(近現代文学事典)

単語帳(古典文学/名歌名句事典)

単語帳(百人一首)

トラベル帳

英会話海外旅行ひとこと辞典、旅行会話 英語、旅行会話 スペイン語、旅行会話 ドイツ語、旅行会話 フランス語、旅行会話 イタリア語、旅行会話 中国語、旅行会話 韓国語、ドクターパスポート、世界の料理・メニュー辞典

単語帳(その他)

百科事典マイペディア、家庭医学大全科、カタカナで引くスペリング辞典、現代カタカナ語辞典、問題な日本語、続弾!問題な日本語、イヌ・ネコ家庭動物の医学大百科、医者からもらった薬がわかる本、女性検診がよくわかる本、漢方薬の手引き、サプリメント事典、気になる検査値がわかる事典、ホトトギス俳句季題便覧、合本俳句歳時記、ワインコンパニオン、シネマコレクション、スポーツ用語辞典、パソコン用語事典、パソコンで困ったときに開く本、パソコン・インターネット用語辞典、NE最新略語小辞典、経済・ビジネス用語辞典、ビジネスキーワード、時事英単語帳

■ 複数辞書ひらがなで検索

広辞苑／明鏡国語辞典／百科事典マイペディア／家庭医学大全科／プログレッシブ和英中辞典／カタカナで引くスペリング辞典／英会話海外旅行ひとこと辞典／NHK 日本語発音アクセント辞典／現代カタカナ語辞典／全訳古語辞典／故事ことわざ辞典／四字熟語辞典／旅行会話英語／旅行会話スペイン語／旅行会話ドイツ語／旅行会話フランス語／旅行会話イタリア語／旅行会話中国語／旅行会話韓国語／世界の料理・メニュー辞典／日本史事典／世界史事典／近現代文学事典／古語林古典文学事典／名歌名句事典／問題な日本語／続弾!問題な日本語／イヌ・ネコ 家庭動物の医学大百科／医者からもらった薬がわかる本／女性検診がよくわかる本／漢方薬の手引き／サプリメント事典／気になる検査値がわかる事典／ホトトギス俳句季題便覧／合本俳句歳時記／ワインコンパニオン／シネマコレクション／スポーツ用語辞典／パソコン用語事典／パソコンで困ったときに開く本／パソコン・インターネット用語辞典／NE最新略語小辞典／経済・ビジネス用語辞典／ビジネスキーワード

■ 複数辞書アルファベットで検索

見出し語検索

オックスフォード現代英英辞典／ジーニアス英和辞典／英語類語辞典／広辞苑／明鏡国語辞典／英会話海外旅行ひとこと辞典／現代カタカナ語辞典／旅行会話英語／旅行会話スペイン語／旅行会話ドイツ語／旅行会話フランス語／旅行会話イタリア語／世界の料理・メニュー辞典／サプリメント事典／気になる検査値がわかる事典／ワインコンパニオン／シネマコレクション／スポーツ用語辞典／パソコン用語事典／パソコンで困ったときに開く本／パソコン・インターネット用語辞典／NE最新略語小辞典／時事英単語帳

例文検索

オックスフォード現代英英辞典／ジーニアス英和辞典／プログレッシブ和英中辞典／英会話とっさのひとこと辞典／英会話海外旅行ひとこと辞典／英会話ビジネスひとこと辞典

成句検索

オックスフォード現代英英辞典／ジーニアス英和辞典

■ 複数辞書漢字で検索

広辞苑／明鏡国語辞典／漢字源*

※熟語のみ

設定の変更

本機のいろいろな設定を、使いやすいように変更することができます。
設定できる項目と設定の選択肢は次のとおりです。

*お買い上げ時の設定が**下線つきの太字**で書かれています。

■環境設定

項 目	設定の選択肢	説 明
キー入力音設定	ON	キーを押すとヘッドホンまたは、 スピーカーからピッと音が出る
	OFF	音は出ない
オートパワーオフ (自動電源オフまでの 時間)	3分 / 6分 / 10分 / 15分 / 30分 / 45分 / 60分 / 120分	—
手書き認識設定	手動	手書きパネルに文字を書いた 後、【認識】をタッチすると 認識される
	自動	手書きパネルに文字を書いた 後、【認識】をタッチしなくと も、約1秒後に認識される
すぐ出るサーチ設定	ON	すぐ出るサーチ (→ 39ペー ジ) を使って検索する
	OFF	すぐ出るサーチを使わない
入力設定 (挿入 / 上書き)	挿入	入力した文字を訂正するど き、挿入モードにする
	上書き	入力した文字を訂正するど き、上書きモードにする
キーボード設定 (ひらがな入力の方 法)	ローマ字かな入力	ひらがな、カタカナをローマ 字入力で入力する
	かなめぐり入力	ひらがな、カタカナをかなめ くり入力で入力する
ソフトキーボード	ON	韓国語 (ハングル)、ロシア語 を手書きパネル上のキーボ ードをタッチして入力する
	OFF	韓国語 (ハングル)、ロシア語 を手書き認識で入力する

■液晶パネル設定

項目	設定の選択肢	説明
メインパネルコントラスト	もっとも淡い状態からもっとも濃い状態まで無段階	「メインパネルコントラスト設定」について →299 ページ
メインパネル調整	タッチペンを見る視線と画面(メインパネル)を見る視線が一致するように調整	「メインパネル調整」について →299 ページ
手書きパネルコントラスト	もっとも淡い状態からもっとも濃い状態まで無段階	「手書きパネルコントラスト設定」について →300 ページ
手書きパネル調整	タッチペンを見る視線と画面(手書きパネル)を見る視線が一致するように調整	「手書きパネル調整」について →300 ページ

■設定変更の手順

設定を変更するときは、いずれかの辞典の最初の画面から操作をはじめてください。

それ以外の画面からでも操作できますが、設定できる内容が制限されることがあります。

ここでは、例として自動電源オフまでの時間を3分に設定してみます。いずれかの辞典の最初の画面を表示し、以下のようになります。

操作

画面

シフト を押し、離してから **設定** を押し、**削除** を押し「設定項目」画面が表示されます。

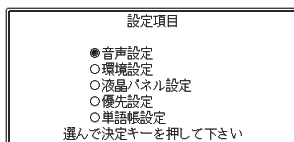

▲▼ で設定項目(ここでは「環境設定」)を選び、**戻/決定** を押す

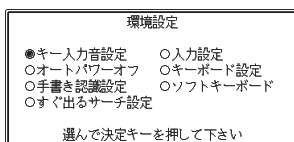

▲▼◀▶で設定したい項目(ここでは「オートパワーオフ」)を選び、**戻/決定**を押す
選択肢の画面が表示されます。

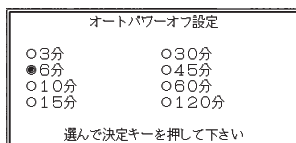

▲▼◀▶で希望する選択肢(ここでは「3分」)を選び、**戻/決定**を押す

- その他の設定項目も、同様の手順で設定します。

操作のしかたが他と異なるものや、特に注意が必要なものについて、次の項目で補足説明します。

「メインパネルコントラスト設定」について

◀▶を使って、画面(メインパネル)が希望の明るさになるように調整し、**戻/決定**を押します。

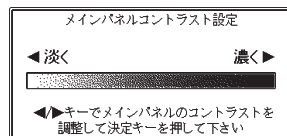

「メインパネル調整」について
液晶画面(メイン画面)上で、タッチペンでタッチする位置と表示される手書き文字が微妙にずれているなどの調整が必要な場合に「パネル調整」を行います。

「パネル調整」の画面を表示したら、タッチペンでパネルの4つの十字マークの中心をひとつひとつタッチペンでタッチします。

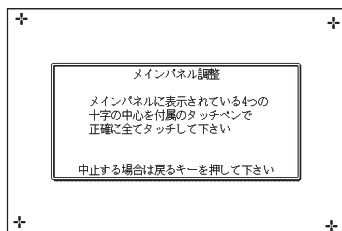

「手書きパネルコントラスト設定」について

◀▶を押して、手書きパネルの明るさを調節します。手書きパネルが希望の明るさになるように調整し、**戻/決定**を押します。

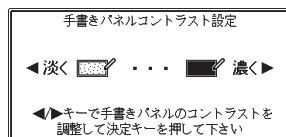

「手書きパネル調整」について

手書きパネル上で、タッチペンでタッチする位置と表示される手書き文字が微妙にずれているなどの調整が必要な場合に「パネル調整」を行います。

「パネル調整」の画面を表示したら、タッチペンで手書きパネルの4つの十字マークの中心をひとつひとつタッチペンでタッチします。



「すぐ出るサーチ設定」をOFFにすると

読みやスペルを入力しても候補一覧の画面に進みません。

何文字か、あるいは最後まで入力したら**戻/決定**を押します。

「パターン2」(→ 41ページ)と同じになります。

仕様

- 型式：XD-SP6600
- 収録内容：収録している辞典の種類・収録数については、「収録辞典の使いかた」(→ 209ページ)を参照してください。
- 表示：480×320フルドットマトリックス液晶表示
- 電卓機能：12桁・四則演算・四則定数計算・独立メモリー計算・混合計算
 - ※小数点は、上位桁優先のフローティング(浮動)方式
 - ※メモリー内容は、常時表示
- 記憶容量(ライブラリー機能用の本体ユーザーエリア)：約50MB
 - 表記容量は、1KB=1024バイト、1MB=1024²バイト、1GB=1024³バイト換算値です。
- 消費電力：0.55W
- 電源および電池寿命(使用温度25℃の場合)：
アルカリ単4形乾電池2本
LR03(AM4)：
 - 英和辞典の訳表示画面で連続放置時 …………… 約130時間
 - 入力・検索4分間/訳表示画面55分間表示/スピーカーで1分音声出力を繰り返したとき …………… 約75時間
(microSDメモリーカードを使用したときは、約60時間)
 - 入力・検索4分間/訳表示画面55分間表示/スピーカーで1分音声出力/バックライト3分間点灯を繰り返したとき
…………… 約60時間
 - スピーカーまたはヘッドホンで音声出力を繰り返したとき
…………… 約10時間
 - ※ microSDメモリーカードの種類や使用状況、電池の種類、使用環境、使用方法(バックライトの使用頻度、音量や音声出力の使用回数)により変動します。
- オートパワーオフ機能：約3分・6分・10分・15分・30分・45分・60分・120分の8種類から設定可能
- レジューム機能：電源OFFした時点までの画面やデータを保持
- 使用温度範囲：0℃～40℃
- 大きさ：幅146.0×奥行102.0×高さ15.5mm(閉時、最薄部)、高さ21.9mm(閉時、最厚部)
- 質量：約295g(電池込み)

本機は **FineArt** Technology Co., Ltd. 社の手書き認識機能を搭載しています。
FineArt Copyright
Handwriting Recognition Engine V2.1

- 本機の英語・ドイツ語・フランス語・イタリア語・スペイン語音声読み上げ機能は米国Fonix Speech Inc.社のFonixTalk™を使用しています。
- 本機の中国語音声読み上げ機能は中国SinoVoice社のjTTSを使用しています。
- 本機の韓国語音声読み上げ機能は韓国HCI Lab.社のPowerTTSを使用しています。

音声読み上げ機能は一切の誤りなく文章を読み上げることが保証するものではありません。音声読み上げ機能の使用により発生した損害、逸失利益、または第三者からのいかなる請求につきましても、当社および使用許諾権者では一切その責任を負えませんので、あらかじめご了承ください。

■別売品

- エクスワード純正ケース
- タッチペン&保護フィルムセット (XD-PF2)
- 追加コンテンツ (CD-ROM版)
エクスワードデータプラス、エクスワードデータプラス2、エクスワードデータプラス3、エクスワードデータプラス4に対応のものをご使用いただけます。(各種専門分野/生活・実用/外国語など)
- 追加コンテンツ (データカード版)
エクスワードデータプラス4に対応のものをご使用いただけます。

詳しくは、弊社電子辞書エクスワードホームページ(以下)をご覧ください。
<http://casio.jp/exword/>

さくいん

アルファベット・数字・記号

and…………… 77,261
 EQトレーナー …… 193,253
 EX-word音声CDリーダー … 157
 EX-wordテキストリーダー… 157
 EX-wordライブラリー… 159
 IT基本用語100 …… 243
 microSDメモリーカード… 160
 NE最新略語小辞典 …… 244
 NHK 日本語発音アクセント辞典
 ……………… 217
 「&」…………… 77,80,81,261
 「?」…………… 53,71,77,262
 「～」…………… 53,71,77,262
 「ぢ」「づ」と「じ」「ず」… 260
 「バ」や「ヴ」…………… 261
 (-) ……………… 77,261
 (空白)…………… 77,261

あ行

アイコン (手書きパネル) … 284
 アメリカの市販薬ラクラク活用ブック
 ……………… 240
 アルファベットの入力… 52

暗記カード…………… 127
 意外な話1000 …… 226
 医者からもらった薬がわかる本
 ……………… 231
 イヌ・ネコ 家庭動物の医学大百科
 ……………… 230
 上書き…………… 58,297
 英会話海外旅行ひとこと辞典
 ……………… 224
 英会話とっさのひとこと辞典
 ……………… 223
 英会話ビジネスひとこと辞典
 ……………… 224
 英語名演説・名せりふ集… 250
 英語類語辞典…………… 222
 オートパワーオフ…………… 297
 お買い上げ時の設定… 297
 お気に入り…………… 122
 お客様ご相談窓口…………… 312
 オックスフォード現代英英辞典
 ……………… 220
 音声CDリーダー …… 157
 音声機能…………… 96

音声言語設定	103	冠婚葬祭マナー事典	229
音声出力切替スイッチ	96, 97	漢字源	215
音声設定	102	漢方薬の手引き	232
音声速度設定	102	慣用句検索	73
音量設定	103	キー入力音設定	297
音量の調節	97	キーのなまえとはたらき	27, 284
か行			
海外赴任 リロケーションガイド	246	キーボード設定	297
解説	104	キーワード検索	115
ガイダンス	29	記号選択画面	78
ガイド	150	気になる検査値がわかる事典	233
学習帳	22	逆引き検索	71
学習用コンテンツ	164	近現代文学事典	250
カタカナで引くスペリング辞典	223	経済・ビジネス用語辞典	244
合本俳句歳時記	235	月刊英語が聞こえる耳	252
家庭医学大全科	230	原形候補検索	79
カテゴリー	34	現代カタカナ語辞典	217
かなめくり入力	50, 297	広辞苑	214
画面で表示される記号	30	合成音声	100
画面分割検索	93	古語林 古典文学事典	251
環境経営事典	245	古語林 名歌名句事典	251
環境設定	297	故事ことわざ辞典	218
漢検プチドリル2級	174, 251		
漢検プチドリル3級	174, 251		

さ行

サプリメント事典	233
さらに検索	20
ジーニアス英和辞典	221
時事英単語帳	246
辞典／モードキー	87
シネマコレクション	236
絞り込み検索	125
ジャンプ	90,91
熟語	107
仕様	301
女性検診がよくわかる本	232
数字の入力	58
ズーム	111
すぐ出るサーチ	20,29
すぐ出るサーチ設定	297
スピーカー	24,96
スピーチ文例集	229
スペリング検索	74
スペル／原形候補検索	79
スペルチェック	78
スポーツ用語辞典	236
成句	106
成句検索	80
世界史事典	247
世界の料理・メニュー辞典	241

設定	297
センタリング	113
全訳古語辞典	217
総画数	45
挿入	58,297
続弾！問題な日本語	228
ソフトキーボード	67,297

た行

タッチペン	26,32
単語帳	142
単語帳設定	146
地図から検索（マイペディアより）	255
ディクテーション（書き取り）	172
訂正	62,68
手書き認識設定	297
手書きパネル	24,60
手書きパネルコントラスト	298
手書きパネル調整	298
手紙文例集	229
電源を入れる・切る	16
電子辞書でどこでも英会話	166,225
電卓	154
電池交換	279

トゥルーボイス	98
ドクターパスポート	239
都道府県小事典	227

な行

日本語キーワード例文検索 (G英和辞典より)	116, 256
日本国憲法	227
日本史事典	247
入力設定	297
認識	62
脳鍛アプリ 英単語リスニングクロスワード	185, 252
脳鍛アプリ おとなの常識Q&A200	188, 253
脳鍛アプリ 数字パズル	202, 254
脳鍛アプリ 明鏡日本語クイズ	197, 254
脳鍛アプリ 明鏡日本語クロスワード	181, 252

は行

パソコン・インターネット用語辞典	243
パソコンで困ったときに開く本	242
パソコン用語事典	242

パターン1	39
パターン2	41
パターン3	43
パターン4	45
バックライト	17
ハングル入力	54, 66
ビジネスキーワード	245
ビジネス便利事典	247
ヒストリー	147
百人一首	248
百科事典マイペディア	225
ひらがなの入力	49
ピンイントレーナー	253
ピンイン入力	53, 66
複合語	106
複数辞書アルファベットで検索	118, 257
複数辞書漢字で検索	121, 258
複数辞書ひらがなで検索	117, 257
部首画数	46
付属品	11
ブランクワード	71, 77, 262
フリーメモ	151
プレビュー	29

プログレッシブ和英中辞典	222
分業別小辞典(広辞苑より)	255
分業別小事典(マイペディアより)	256
ページ送り	83
ヘッドホン	96
保証・アフターサービス	310
ホトトギス俳句季題便覧	234

ま行

見出し語検索	70, 76
見出しメモ	138
みんなで国語辞典!	226
明鏡国語辞典	215
明鏡日本語クイズ300	227
メインパネル	24
メインパネルコントラスト	298
メインパネル調整	298
メッセージ	266
メニュー	34
文字サイズ	109
戻る	86
問題な日本語	228

や行

優先設定	120
用例	108
四字熟語辞典	219
読み上げ	100

ら行

ライブラリー	157
リスト(一覧)	29
リスト件数	21
リセット	277
旅行会話	237
レイアウト	112
例文検索	81
朗読国語名作集	249
ローマ字かな入力	49, 297

わ行

ワイルドカード	71, 77, 262
ワインコンパニオン	235