

EC-P10 EC-P10SET クイックスタートガイド

JA

本書では、以下について説明しています。

- 本機をご使用になる前の注意事項
- 専用ソフトのインストール方法
- パソコンやスマートフォンとの接続方法

本機の詳しい操作方法については、以下の URL から「取扱説明書」をダウンロードして、ご覧ください。

<https://support.casio.jp/d-stationery/model/EC-P10/>



取扱説明書

ご使用前に取扱説明書の「安全上のご注意」をよくお読みの上、正しくお使いください。

本書はお読みになった後も、大切に保管してください。

カシオメンバーズサイト会員登録のすすめ

新製品やキャンペーン等の情報をお知らせします。
<https://members.casio.jp/jp/>



CASIO

RJA540873-001

MO2003-B

© 2020 CASIO COMPUTER CO., LTD.

- 本書の内容に関しては、将来予告なしに変更することがあります。
- 本書の内容については万全を期して作成いたしました。万が一不審な点や誤りなど、お気づきのことがありましたらご連絡ください。
- 本書の一部または全部を無断で複製することは禁止されています。また、個人としてご利用になる他は、著作権法上、当社に無断では使用できませんのでご注意ください。
- 万一、本機使用や故障により生じた損害、逸失利益または第三者からのいかなる請求についても、当社では一切その責任を負えませんので、あらかじめご了承ください。
- 故障、修理等に起因する文章の消失による損害および逸失利益等につきましては、当社では一切その責任を負えませんので、あらかじめご了承ください。

• Microsoft、Windows は、米国 Microsoft Corporation の米国およびその他の国における登録商標です。
• Wi-Fi、Wi-Fi ロゴ、Wi-Fi CERTIFIED ロゴ、Wi-Fi Protected Setup は、Wi-Fi Alliance の商標または登録商標です。
• AC アダプターを指定の機器以外には絶対に使わない

AC アダプターについて

AC アダプターによる火災・感電を防ぐため、次のことは必ず守る。

- 電源コードは、必ず、付属品を使用する。付属の電源コードを、本機以外に使用しない。
- AC アダプターを指定の機器以外には絶対に使わない

箱の中身を確認してください

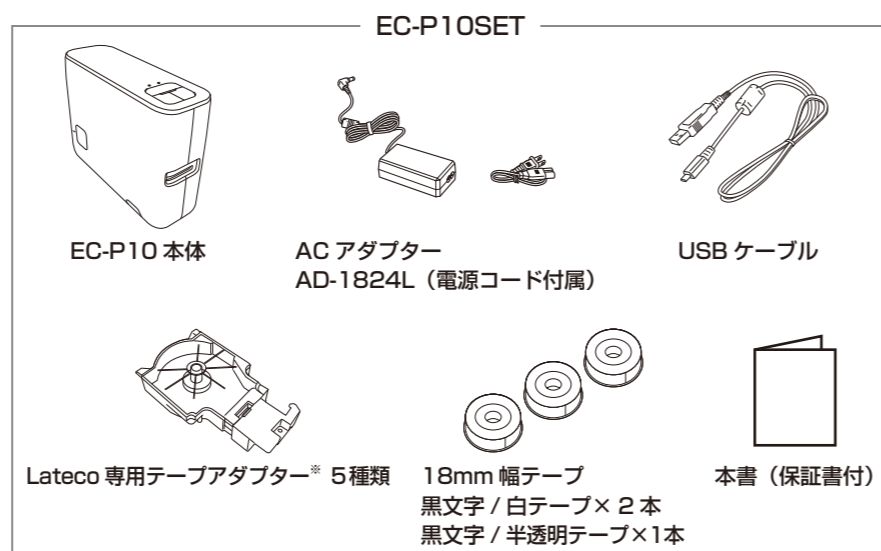
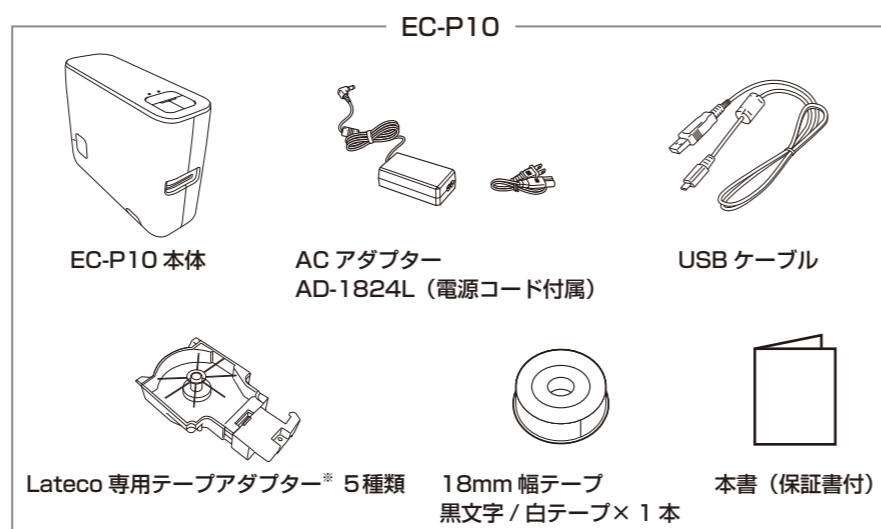

※本書では、「テープアダプター」と表記します。

取扱説明書について

取扱説明書は、以下の2種類をご用意しています。

- 「EC-P10/EC-P10SET クイックスタートガイド」(本書)

印刷物として、本機に付属しています。

- 「EC-P10/EC-P10SET 取扱説明書」(ホームページからダウンロード)

以下の URL、または本機底面の QR コードから、パソコンやスマートフォンにダウンロードしてください。
<https://support.casio.jp/d-stationery/model/EC-P10/>

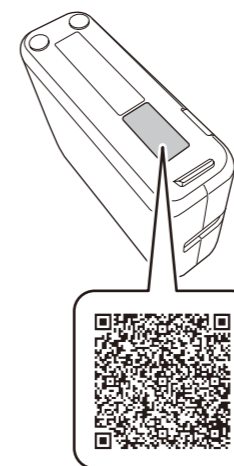

ソフトをインストールする

本機では、ラベル印刷ソフト「LABEL DESIGN MAKER」を使用して、ラベルを作成します。以下の URL から「パソコン用」または「スマートフォン用」を選択していただき、表示されたページの指示に従って「LABEL DESIGN MAKER」をインストールしてください。

「LABEL DESIGN MAKER」のダウンロード

<https://support.casio.jp/d-stationery/model/EC-P10/app/>



- 対応している OS やバージョンなど、動作環境については上記ダウンロード用ページでご確認ください。

各部の名前とはたらき

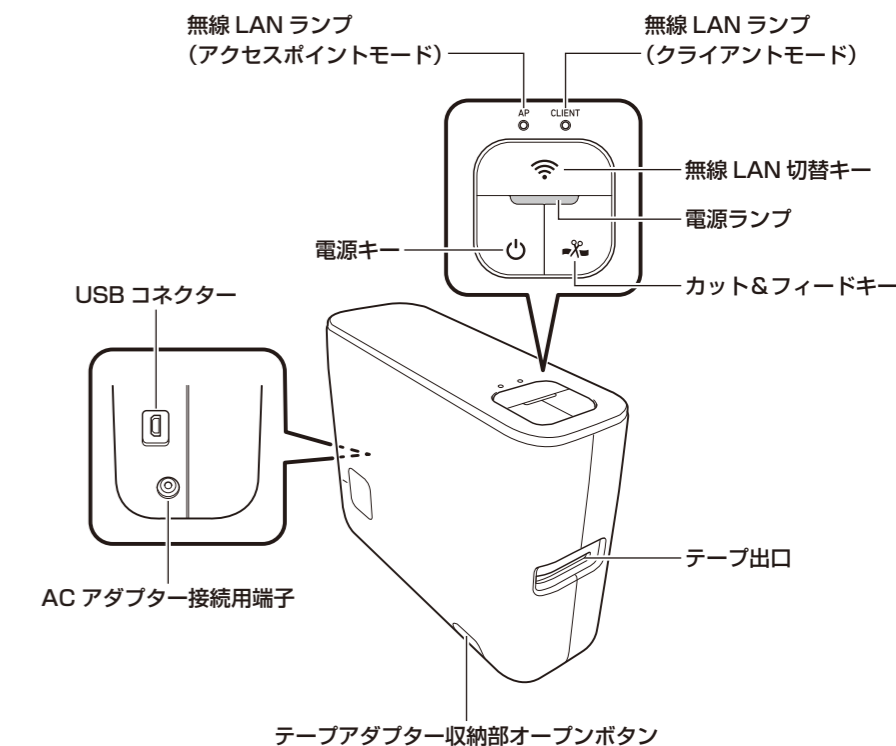

	電源キー	<ul style="list-style-type: none"> • 電源を入れるとき、切るときに押す。 • 初期化をするときに約7秒以上押し続ける。
	無線 LAN 切替キー	<ul style="list-style-type: none"> • 接続モードを切り替えるときに押す。押すたびに次のように切り替わる。 OFF → アクセスポイントモード (AP) → クライアントモード (CLIENT) → OFF → … • 簡単接続を行うときに約3秒以上押し続ける。
	カット&フィードキー	<ul style="list-style-type: none"> • テープをカットするときに押す。 • テープを送るときに約2秒以上押し続ける。
	無線 LAN ランプ	接続モードを示す。 <ul style="list-style-type: none"> • 両方とも消灯：OFF • 「AP」のみ点灯：アクセスポイントモード • 「CLIENT」のみ点灯：クライアントモード

本機の操作の流れ

ソフトをインストールする

- 購入後、初めて使うときは、パソコンまたはスマートフォンにラベル印刷ソフト「LABEL DESIGN MAKER」をインストールします。
- 本書の「ソフトをインストールする」をご覧ください。

無線 LAN でパソコンやスマートフォンと接続する

- 本書の「接続の準備をする」と「無線 LAN で接続する」をご覧ください。

USB ケーブルでパソコンと接続する

- 本書の「接続の準備をする」をご覧ください。

ソフトでラベルのデータを作る

- 「LABEL DESIGN MAKER」でデータを作ります。

テープとテープアダプターを取り付ける

- 「取扱説明書」の「テープと Lateco 専用テープアダプターを取り付ける / 取り外す」をご覧ください。

印刷する

- 「取扱説明書」の「印刷する」をご覧ください。

接続の準備をする

USB ケーブルでパソコンと接続する場合

- パソコンと本機を図の①から⑤の順に接続します。
- 付属の USB ケーブルと AC アダプターを使用します。

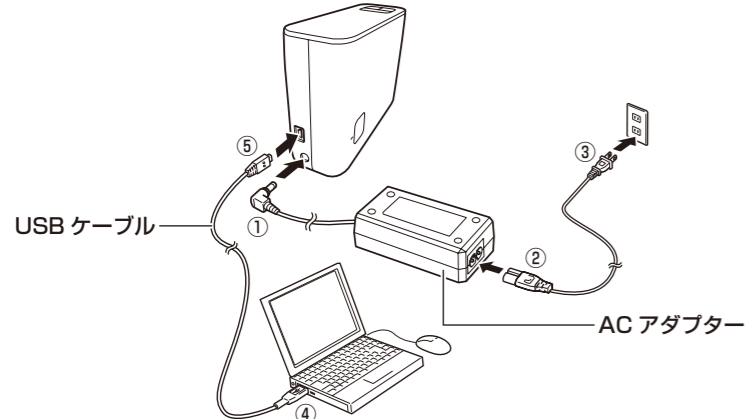

- 無線 LAN と USB の動作は同時にはできません。
- 必ずパソコン本体の USB ポートに接続してください。パソコン本体以外の USB ポートでは正常に動作しない場合があります。パソコン本体の USB ポートに接続した場合でも、相性により認識されないことがあります。その場合は、別のポートに差し替えてください。

無線 LAN でパソコンやスマートフォンと接続する場合

- 本機を図の①から③の順に接続します。
- 付属の AC アダプターを使用します。

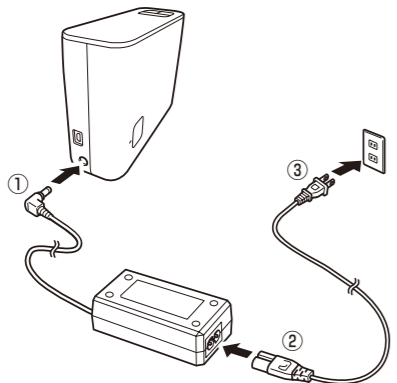

無線 LAN で接続する

パソコンと接続する場合

■クライアントモードで接続する

- お使いの無線 LAN 環境に、本機をクライアント（子機）として接続して使用します。無線 LAN ルーターまたは無線 LAN アクセスポイントを経由して、パソコンと接続します。

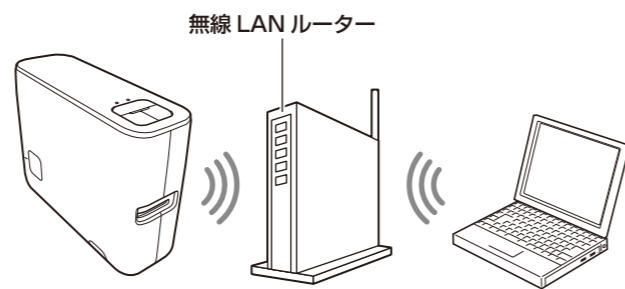

- 本機の キーを、3秒以上押してから離します。
 - 本機が簡単接続の待機中となり、CLIENT ランプが緑色で速く 2 回ずつ点滅します。
- 約 2 分以内に、無線 LAN ルーター / アクセスポイントの WPS (Wi-Fi Protected Setup) ボタンを押します。
 - 無線 LAN ルーター / アクセスポイントが WPS 待機中になります。
 - WPS ボタンの操作などについては、無線 LAN ルーター / アクセスポイントの取扱説明書をご覧ください。

- 接続が完了すると、本機の CLIENT ランプが緑色で点灯します。

- 手動で設定する場合は、パソコン用ソフトの「設定」- 「無線 LAN 設定」から「接続先を選択して接続する」を選び、表示される内容にしたがって操作してください。

■アクセスポイントモードで接続する

- 本機とパソコンを、直接、無線 LAN で接続します。本機がアクセスポイントとして動作するため、無線 LAN の環境がなくても、使用することができます。

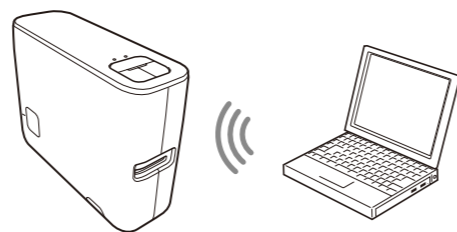

- 本機の キーを押して、アクセスポイントモードにします。AP ランプが緑色で点滅します。
- パソコン側で、無線 LAN の接続先として本機を指定します。EC-P10 の SSID (購入時) : 「CASIO_ECPC18_AP」
- 接続が完了すると、本機の AP ランプが緑色で点灯します。

- アクセスポイントモードで接続中は、ネットワーク経由のデータのやり取り（メール送受信など）はできません。
- 必要に応じて、パスフレーズ等の無線 LAN 設定を変更できます。パソコン用ソフトの「設定」- 「無線 LAN 設定」- 「アクセスポイントモードで接続する」で設定してください。

スマートフォンと接続する場合

■クライアントモードで接続する

- お使いの無線 LAN 環境に、本機をクライアント（子機）として接続して使用します。無線 LAN ルーターまたは無線 LAN アクセスポイントを経由して、スマートフォンと接続します。

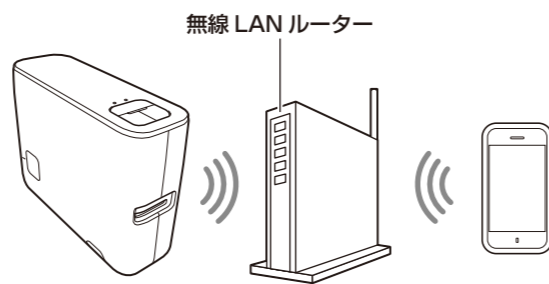

- 本機の キーを、3秒以上押してから離します。
 - 本機が簡単接続の待機中となり、CLIENT ランプが緑色で速く 2 回ずつ点滅します。
- 約 2 分以内に、無線 LAN ルーター / アクセスポイントの WPS (Wi-Fi Protected Setup) ボタンを押します。
 - 無線 LAN ルーター / アクセスポイントが WPS 待機中になります。
 - WPS ボタンの操作などについては、無線 LAN ルーター / アクセスポイントの取扱説明書をご覧ください。
- 接続が完了すると、本機の CLIENT ランプが緑色で点灯します。
- スマートフォンの設定で、無線 LAN の接続先としてルーターを指定します。
- スマートフォン用ソフトの「プリント設定」で、接続するプリンターを指定します。EC-P10 のプリンター名 (購入時) : 「CASIO_EC_LP18」

■アクセスポイントモードで接続する

- 本機とスマートフォンを、直接、無線 LAN で接続します。本機がアクセスポイントとして動作するため、無線 LAN の環境がなくても、使用することができます。

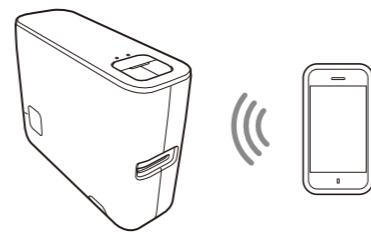

- 本機の キーを押して、アクセスポイントモードにします。AP ランプが緑色で点滅します。
 - スマートフォンの設定で、無線 LAN の接続先として本機を指定します。EC-P10 の SSID (購入時) : 「CASIO_ECPC18_AP」
 - 接続が完了すると、本機の AP ランプが緑色で点灯します。
 - スマートフォン用ソフトの「プリント設定」で、接続するプリンターを指定します。EC-P10 のプリンター名 (購入時) : 「CASIO_EC_LP18」
- アクセスポイントモードで接続中は、スマートフォンでのデータ通信（メール送受信など）はできません。

テープとテープアダプター使用時のご注意

新しいテープを使用するとき

- テープ先端の固定シールをテープから確実に取り外してください。

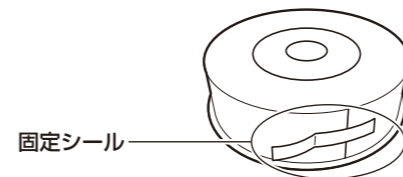

テープをテープアダプターにセットするとき

- テープ先端をテープガイドに通し、約 5cm 引き出してセットしてください。

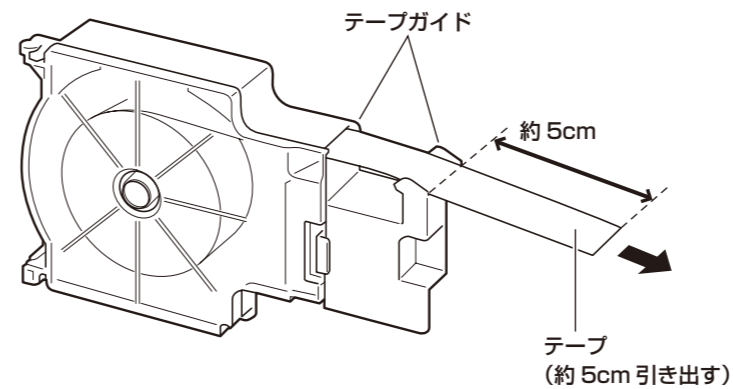

テープアダプターを本体にセットするとき

- テープ先端を指で持ち（図 a）、テープがプリンターヘッドとゴムローラーの間を通るように取り付けてください（図 b）。

- 以下の点にご注意ください。
 - テープをテープガイドから外さない
 - テープをゴムローラーに引っ掛けない

図 a



図 b



印刷時のご注意

印刷終了後

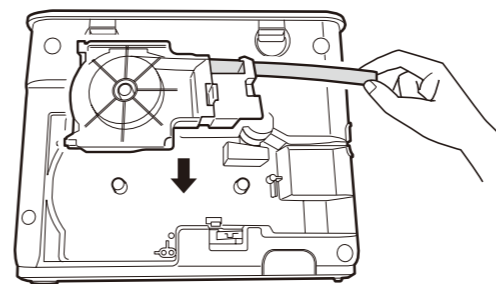
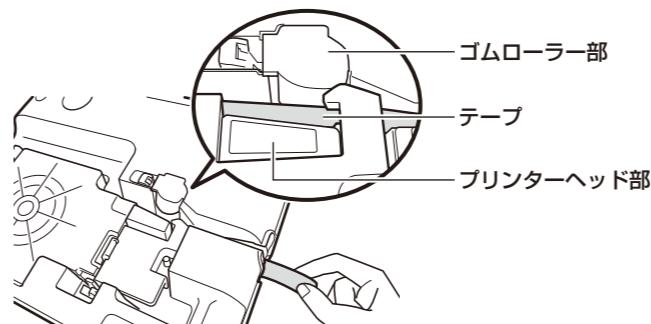
- テープ出口の周りに、カットされたテープがたまらないようにしてください。カットされたテープが出口をふさいでしまうと
 - テープが詰まる
 - 正しく印刷されない
 - 正しくカットされないなど、故障や不具合の原因になります。
- テープ排出時、テープ出口からカットされたテープが飛び出す場合があります。

テープを使い切った後

- テープガイドに残ったテープ切れ端を確実に取り除いてから、新しいテープをセットしてください。切れ端が残ったまま使用を続けると、テープ詰まりなど、故障の原因になります。

